

So nah, so gut, so passt's.

BITTE BEACHTEN!

Aufgrund
der aktuellen
Weltmarktsituation sind
Änderungen von Preisen
und Warenverfügbarkeit bei
einzelnen Artikeln möglich.
Bitte informieren Sie sich in
Ihrem Standort
oder online!

Alle Artikel direkt bestellen auf

werkerwelt.de

oder in Ihrer WERKERS WELT

2021

BAD & SANITÄR

Inklusive
4 Seiten
Küchen

Mehr Auswahl auf werkerswelt.de



**ONLINE
RESERVIEREN**
**4 h SPÄTER IM
MARKT ABHOLEN⁽¹⁾**

Weitere Informationen auch auf werkerswelt.de

(1) Gültig für Online-Bestellungen auf werkerswelt.de von ausgewählten Artikeln. Abholung im ausgewählten Markt nach vier Stunden möglich. Gilt nur in teilnehmenden Märkten.

ONLINE BESTELLEN AUF WERKERSWELT.DE

IM MARKT KOMPETENT BERATEN LASSEN UND BESTELLEN.

SERVICE-RUFNUMMER:
040 - 600 23 550 5⁽²⁾
Montag - Samstag: 7-21 Uhr
**BEI FRAGEN RUND UM IHRE ONLINE-
BESTELLUNG UND UNSERE SERVICES
SIND WIR GERN FÜR SIE DA.**

**IM MARKT ODER AUF
WERKERSWELT.DE BEANTRAGEN:**
**3% MIT DER PARTNER-CARD
BEI JEDEM EINKAUF SPAREN⁽³⁾**



Inhalt

Badmöbel	4-37
Spiegel und Spiegelschränke	38-41
Badaccessoires und Duschvorhänge	42-45
Waschbecken	46-47
Wasch- und Spültischarmaturen	48-49
WCs	50-51
WC-Sitze	52-53
Sicherheit im Bad	54
Duschen und Duschwannen	55-65
Duschrückwände	66
Komplettduschen	67-71, 108
Badewannenaufsätze	72-74
Dusch- und Wannenarmaturen	75-76
Handbrausen	77
Brauseschläuche und Duschstangen	78
Brause-Sets und Duschpaneele	79-80
Badewannen	81-90
Badewannenarmaturen	91
Whirlpools	92-96
Heizungen	97
Küchen	98-101
Küchenspülen und Spültischarmaturen	102-104
Service und Piktogramme	105-107



Liebe Leser*innen,
wir bieten Ihnen ein attraktives Preis-Leistungs-Verhältnis. Trotz einiger Markt-Turbulenzen und starken Schwankungen der Weltmarktpreise versuchen wir unsere Preise für die Saison konstant zu halten. Es ist aber nicht auszuschließen, dass Preisanpassungen vorgenommen werden müssen. Über die aktuellen Preise und die Warenverfügbarkeit informieren Sie sich bitte vorab in Ihrem Markt oder online.

(2) Innerhalb Deutschlands zum Ortstarif, Mobilfunkkosten können abweichen.
(3) Tabakwaren, Zeitschriften, Bücher, Gutscheine, Pfand sowie Streckengeschäfte, Dienstleistungen und Palettenwaren, Leistungen und Produkte der Deutschen Post AG sind nicht rabattfähig. Nicht mit anderen Aktionen kombinierbar.

SANOTECHNIK

1|



Badmöbel-Set „Fantasy“ eichefarben

KOMPLETTSET
109,-

[m²]
Kleinbad-
Lösung

Finden Sie die perfekte Kleinbadlösung für Ihr Bad auch online unter werkerswelt.de



1| Badmöbel-Set „Fantasy“

KOMPLETTSET bestehend aus Unterschrank und Waschbecken (ca. B 40 x T 22 x H 58 cm). Es besitzt ein schlichtes, geradliniges Design und lässt sich dank vormontierter Teile einfach und rasch anbringen.

ahornfarben	1059785	€ 109,-
eichefarben	1059612	€ 109,-
nussbraun	1059611	€ 109,-
weiß	1059610	€ 109,-

2| Waschplatz-Set „Slito“

KOMPLETTSET bestehend aus Unterschrank mit Waschbecken (ca. B 41 x T 22 x H 69,5 cm) und Spiegel oder Spiegelschrank. Aus melaminbeschichteten Spanplatten zur besonders einfachen Reinigung. Für die Wandmontage geeignet. Tür mit Stangengriff. Lieferung ohne Armaturen und Ablaufgarnituren.

A: Set mit Spiegel (ca. B 40 x T 2 x H 60 cm).

weiß	1056112	€ 109,-
eiche sonoma	1056114	€ 109,-
schwarz	1056113	€ 109,-

VCM.



2A| weiß



Waschplatz-Set „Slito“ in Weiß

KOMPLETTSET
Ab 109,-

[m²]
Kleinbad-
Lösung

B: Set mit Spiegelschrank: 1 Tür und 1 Einlegeboden (ca. B 40 x T 12 x H 60 cm).

weiß	1056115	€ 129,-
eiche sonoma	1056117	€ 129,-
schwarz	1056116	€ 129,-

3| Waschplatz-Set und Spiegel „Alexo“

Das Waschplatz-Set besteht aus Unterschrank und Waschbecken. Die Fronten des Unterschanks und auch der Spiegelrahmen sind melaminharzbeschichtet und besonders pflegeleicht. Die Tür des Unterschanks ist beidseitig anschlagbar. Das Mineralgussbecken ist schicht gehalten und bildet zusammen mit dem Unterschrank ein harmonisches Gesamtbild. Lieferung ohne Armaturen und Ablaufgarnituren. Ca. B 40 x T 22 x H 50,5 cm

Waschplatz-Set mit hochglänzender Oberfläche

Korpus walnussfarben/Front weiß	1030972	€ 129,-
Korpus weiß/Front brombeer	1030971	€ 129,-

POSSEIK
Möbel GmbH



3| anthrazit/weiß



Perfekt für kleine Bäder und Gäste-WCs geeignet

Verschiedene Farben und Oberflächen erhältlich

Waschplatz-Set „Alexo“ in Anthrazit/Weiß

129,-

[m²]
Kleinbad-
Lösung

4| Spiegelschrank „Matteo“

Verstauen Sie Hygieneartikel und Medikamente im praktischen Spiegelschrank „Matteo“ (ca. B 50 x T 16 x H 74 cm) der Marke SCHILDMAYER. Er verfügt über ein seitlich angebrachtes offenes Regal sowie eine große Spiegeltür. Den Stauraum hinter der Tür können Sie mit zwei Glaseinlegeböden nach Belieben aufteilen. Der Korpus des Schrankes ist aus melaminbeschichtetem Holzwerkstoff gefertigt und daher einfach zu pflegen. Zusätzlich sind eine LED-Aufbauleuchte sowie eine Schalter- und Steckdosenkombination eingebaut.

Kreideweiß	1032219	€ 119,-
eichefarben	1032220	€ 119,-

Korpus anthrazit/Front anthrazit	1030970	€ 129,-
Korpus anthrazit/Front weiß	1030973	€ 129,-

5| Waschtisch „Matteo“

Der Waschtisch ist eine Kombination aus Waschbecken und Unterschrank. Der Schrank besteht aus melaminbeschichtetem Holzwerkstoff, der sich leicht reinigen lässt und wasserabweisend wirkt, während das Waschbecken aus massiver Keramik gefertigt wurde. Zur Aufbewahrung zahlreicher Badutensilien verfügt der Unterschrank (ca. B 50 x T 25 x H 60 cm) über zwei Türen und einen Schubkasten. Lieferung ohne Armaturen und Ablaufgarnituren.

kreideweiß	1032217	€ 129,-
eichefarben	1032218	€ 129,-

6| Badmöbel-Set „Nora“

KOMPLETTSET Dieses Set besteht aus drei Elementen. Im Set enthalten sind neben dem hochwertigen Mineralgussbecken ein praktischer Unterschrank (ca. B 48 x T 25 x H 55 cm) aus robuster MDF sowie ein hoher Spiegel (ca. B. 45 x H 55 cm). Der Unterschrank bietet Stauraum für Handtücher und Hygieneartikel. Lieferung ohne Armaturen und Ablaufgarnituren.

eichefarben	1059787	€ 149,-
eiche silber	1059795	€ 149,-

SANOTECHNIK

6| eiche



6| eiche silber



Set bestehend aus einem Waschtisch mit Unterschrank und einem Spiegel

KOMPLETTSET
149,-

Badmöbel-Set „Nora“ in Eiche Silber

Farbe
Silber-
farben

[m²]
Kleinbad-
Lösung



ROSSEK
Möbel GmbH

MADE IN GERMANY

1| anthrazit



1| weiß



Hochwertiger Waschtisch mit Stauraum

[m²] Kleinbad-Lösung

Soft-Close

279,-

1| Waschplatz „Portus Slimline“

Das Badmöbel „Portus Slimline“ ist ein hochwertiger Waschtisch mit Stauraum für Ihr Badezimmer. Lieferung ohne Armaturen und Ablaufgarnituren. Ca. B 60 x T 36 x H 52 cm

weiß 1030768 € 279,-
anthrazit 1030769 € 279,-

2| Badmöbel-Set „Closy Pack“

KOMPLETTSET bestehend aus: Spiegel (ca. B 35 x T 1,9 x H 56 cm), Waschbecken aus hochwertigem Mineralguss (ca. B 40,2 x T 25,2 x H 40 cm), Waschbeckenunterschrank (ca. B 40 x T 25 x H 57 cm). Front-/Korpusmaterial: MDF. Set-Zubehör: Inklusive verchromtem Papierhalter und verchromtem Handtuchring. Lieferung ohne Armaturen und Ablaufgarnituren.

weiß 1056048 € 229,-
anthrazit/weiß 1056049 € 229,-

Life Style ALLIBERT

2| weiß



2| anthrazit/weiß



Inklusive Papierhalter und Handtuchring

Set besteht aus Waschbeckenunterschrank, Waschbecken und Spiegel

[m²] Kleinbad-Lösung

Soft-Close

KOMPLETTSET

229,-

DANSANI
BATHROOM DESIGN

3|



Spiegel mit LED-Beleuchtung

[m²] Kleinbad-Lösung

Soft-Close

449,-

Villeroy & Boch
1758

MADE IN GERMANY

4| anthrazit



4| weiß



Ideal für Badezimmer und Gäste-WC

[m²] Kleinbad-Lösung

Soft-Close

499,-

3| Gäste-WC-Waschplatz „Lotto“

Ein Set aus Waschtisch (ca. B 55 x T 38 x H 47 cm), Unterschrank (Maßangaben ohne Waschtisch: ca. B 50 x T 35 x H 40 cm) mit einer großen Schublade und Spiegel (ca. B 50 x H 70 cm). Die Schublade besteht aus melaminharzbeschichteten Spanplatten und besitzt eine geräuscharme „Soft Close“-Funktion. Der Waschtisch ist das zentrale Stück des Sets und punktet dank des feinen Porzellans mit einer hochwertigen Optik. Komplettiert wird das Set schließlich durch den Spiegel, der sich mit seiner LED-Beleuchtung hervorragend für kosmetische Zwecke eignet. Die enthaltenen Leuchtmittel können nicht ausgetauscht werden. Lieferung ohne Armaturen und Ablaufgarnituren.

weiß 1003256 € 449,-

4| Badmöbel „Subway 2.0“

Der Waschtisch „Subway 2.0“ von VILLEROY & BOCH mit Unterschrank überzeugt mit einem modernen Design und ist die ideale Ausstattung für Ihr Badezimmer. Lieferung ohne Armaturen und Ablaufgarnituren. Ca. B 50 x T 40 x H 39 cm

weiß 1030927 € 499,-
anthrazit 1030928 € 499,-

Weitere Raumlösungen für kleine Bäder finden Sie auf werkerswelt.de



1–5| **↑** Badmöbelserie „Jan“

Zur praktischen Aufbewahrung verschiedener Bad- und Hygieneartikel wählen Sie die Badmöbelserie „Jan“. Aus melaminbeschichteter Spanplatte. Korpus in Pinie hell mit weiß glänzenden Fronten. Griffe aus silberfarbenem Aluminium. Ohne Armaturen und Ablaufgarnituren. Dieser Artikel ist nur im Markt erhältlich.

- 1| Spiegel
(ca. B 60 x T 10 x H 68 cm): 1 Ablagebrett.
45483689 **€ 29.99**
- 2| Aufsatzleuchte
(ca. B 30 x T 7 x H 3,5 cm): LED-Beleuchtung. LED-Aufsatzleuchte zur Montage auf dem Spiegel der Serie „Jan“.
45483677 **€ 44.99**
- 3| Hängeschrank
(ca. B 33 x T 28 x H 68 cm): 1 Tür, 1 Einlegeboden, 1 offenes Fach.
45483705 **€ 27.99**
- 4| Waschbeckenunterschrank
(ca. B 62 x T 28 x H 54,3 cm): 2 Türen, Siphonausschnitt.
45483441 **€ 27.99**
- 5| Unterschrank
(ca. B 33 x T 28 x H 81,6 cm): 1 Tür, 1 offenes Fach.
45483464 **€ 29.99**

6–10| Badmöbelserie „Flandu“

Die Badmöbelserie „Flandu“ fügt sich durch ihr eckiges, zeitloses Design in jedes Badezimmer ein. Die Möbel sind aus melaminbeschichteter Spanplatte gefertigt und dadurch beständig gegen Feuchtigkeit und zudem leicht zu reinigen. Lieferung ohne Armaturen und Ablaufgarnituren.

- 6| Midischrank
(ca. B 31 x T 30 x H 93 cm): 1 Tür, 1 offenes Fach.
weiß 1053857 **€ 47.99**
weiß/schwarz 1053858 **€ 47.99**
- 7| Spiegelschrank
(ca. B 60 x T 12 x H 41,5 cm): 2 Türen.
weiß 1053800 **€ 67.99**
weiß/schwarz 1056152 **€ 67.99**
- 8| Hochschrank
(ca. B 31 x T 30 x H 160 cm): 2 Türen, 1 offenes Fach.
weiß 1053859 **€ 67.99**
weiß/schwarz 1053860 **€ 67.99**
- 9| Waschbeckenunterschrank
(ca. B 61 x T 32 x H 51 cm): 1 Tür, 2 Schubladen, Siphonausschnitt.
weiß 1053806 **€ 57.99**
weiß/schwarz 1053807 **€ 57.99**
- 10| Spiegel (o. Abb.)
(ca. B 40 x T 2 x H 60 cm): ESG-Sicherheitsglas.
weiß 1053801 **€ 37.99**



Hochschrank „Flandu“ in Weiß/Schwarz



11| Spiegelschrank „Basic“

Der Spiegelschrank „Basic“ aus dem Hause SCHILDMEYER eignet sich ideal zum Verstauen von Hygieneartikeln oder Medikamenten. Im Lieferumfang sind zwei praktische, höhenverstellbare Glaseinlegeböden enthalten, die auch größeren Artikeln optimal Platz bieten. Gefertigt wurde der Schrank aus robustem, melaminbeschichtetem Holzwerkstoff. Die Montage geht mithilfe der beiliegenden Anleitung rasch von der Hand.
Ca. B 60 x T 16 x H 71 cm
weiß 1032329 **€ 89.99**

12–18| Badmöbelserie „Lorenz“

Die Badmöbelserie „Lorenz“ aus dem Hause SCHILDMEYER bietet genügend Stauraum für Bad- und Hygieneutensilien. Die Schränke sind aus melaminbeschichtetem Holzwerkstoff gefertigt, welcher sich einfach reinigen lässt und feuchtigkeitsresistent ist. Der Türanschlag ist zudem frei wählbar und die Einlegeböden sind höhenverstellbar. Lieferung ohne Armaturen und Ablaufgarnituren.

- 12| Hängeschrank
(ca. B 60 x T 20 x H 70,7 cm): 2-türig, weiß.
1032293 **€ 47.99**
- 13| Hochschrank
(ca. B 30 x T 32 x H 181,7 cm): 2-türig
1032301 **€ 89.99**
- 14| Hängeschrank
(ca. B 30 x T 20 x H 70,7 cm): 1-türig, weiß.
1032290 **€ 36.99**
- 15| Unterschrank
(ca. B 30 x T 32 x H 92,1 cm): 1-türig.
1032252 **€ 54.99**
- 16| Waschbeckenunterschrank
(ca. B 60 x T 32 x H 60 cm):
1032304 **€ 44.99**
- 17| Unterschrank
(ca. B 60 x T 32 x H 92,1 cm): 2-türig.
1032298 **€ 79.99**
- 18| Hochschrank (o. Abb.)
(ca. B 60 x T 32 x H 181,7 cm): 4-türig
1032307 **€ 139.-**



Detailbilder und weitere Informationen zu den Badmöbelserien finden Sie auf werkerswelt.de



HELD MÖBEL
MADE IN GERMANY

1| Zur wandhängenden Montage

2| Zum Verstauen von Hygieneartikeln, Medikamenten etc.

3|

Badmöbelserie „Rimini“ in Türkis/Weiß

Ab 44.99

1–6| Badmöbelserie „Rimini“

Die Badmöbelserie „Rimini“ aus dem Hause HELD MÖBEL bietet Ihnen im Badezimmer eine Menge Stauraum für Hygieneartikel, Medikamente und mehr. Sie ist aus robustem Holzwerkstoff gefertigt und mit einer hochglänzenden Oberfläche versehen. Lieferung ohne Armaturen und Ablaufgarnituren.

1| Seitenschrank (ca. B 25 x T 20 x H 181 cm):
2 Türen, 1 Schublade und 2 Fächer.
weiß/weiß 1028172 € 99.99
türkis/weiß 1028174 € 99.99
aubergine/weiß 1028173 € 99.99

2| Midischrank (ca. B 50 x T 27 x H 130 cm):
2 Türen, 2 Schubladen, 2 Einlegeböden.
weiß/weiß 1028169 € 129.-
türkis/weiß 1028170 € 129.-
aubergine/weiß 1028171 € 129.-

3| Waschbeckenunterschrank
(ca. B 50 x T 34 x H 53 cm): 2 Türen.
weiß/weiß 1028175 € 59.99
türkis/weiß 1028176 € 59.99
aubergine/weiß 1028177 € 59.99

Ohne Abbildung:

4| Hängeschrank (ca. B 25 x T 20 x H 64 cm):
1 Tür, 1 Einlegeboden.
weiß/weiß 1028160 € 44.99
türkis/weiß 1028161 € 44.99
aubergine/weiß 1028162 € 44.99

5| Unterschrank (ca. B 25 x T 20 x H 79 cm):
1 Schublade, 1 Tür.
weiß/weiß 1028163 € 59.99
türkis/weiß 1028164 € 59.99
aubergine/weiß 1028165 € 59.99

6| Midischrank (ca. B 25 x T 27 x H 130 cm):
1 Tür, 2 Schubladen, 2 verstellbare Einlegeböden.
weiß/weiß 1028166 € 99.99
türkis/weiß 1028167 € 99.99
aubergine/weiß 1028168 € 99.99

HELD MÖBEL
MADE IN GERMANY

7|

8|

9|

10|

Zum Verstauen von Hygieneartikeln und Badutensilien

Badmöbelserie „Neapel“ in Weiß

Ab 59.99

7–10| Badmöbelserie „Neapel“

7| Hängeschrank (ca. B 50 x T 20 x H 71 cm):
In dem modernen Hängeschrank „Neapel“ der Marke HELD MÖBEL können Sie Badutensilien wie Handtücher oder Pflegeprodukte optimal aufbewahren.
weiß 1028086 € 59.99

8| Seitenschrank (ca. B 50 x T 34 x H 190 cm):
Der besonders hohe Seitenschrank „Neapel“ von der Marke HELD MÖBEL bietet Ihnen viel Stauraum für Hygieneartikel und diverse Badutensilien.
weiß 1028091 € 199.-

9| Waschtischunterschrank
(ca. B 60 x T 35 x H 56 cm): Der Unterbeckenschrank „Neapel“ aus dem Hause HELD MÖBEL bietet Ihnen eine besonders platzsparende Möglichkeit zur Aufbewahrung von Badutensilien.
weiß 1028089 € 74.99

10| Unterschrank (ca. B 50 x T 35 x H 84 cm):
In dem Unterschrank „Neapel“ von HELD MÖBEL können Sie kleine Utensilien wie Hygieneartikel und Pflegeprodukte optimal verstauen.
weiß 1028088 € 89.99

W. SCHILDMEYER
- SCHÖNE BÄDER -
MADE IN GERMANY

11| Für zusätzlichen Stauraum unterhalb des Waschbeckens

12| Zur Aufbewahrung von Hygieneartikeln, Medikamenten und mehr

13|

14| Zum Verstauen von diversen Hygieneartikeln

15|

16|

17|

Ab 49.99

11–17| Badmöbelserie „Zadar“

11| Waschtischunterschrank
(ca. B 60 x T 32,6 x H 62,4 cm):
Aus der „Zadar“-Serie stammt dieser praktische Waschbeckenunterschrank von SCHILDMEYER, der sich einfach im Badezimmer platzieren lässt.
silberfichte 1032230 € 84.99

12| Spiegelschrank
(ca. B 70,5 x T 23,7 x H 72,5 cm):
In dem Spiegelschrank „Zadar“ von SCHILDMEYER können Sie Ihre Utensilien für das Badezimmer aufbewahren.
steingrau 1032239 € 159.-

13| Spiegelschrank
(ca. B 70 x T 16 x H 72,5 cm):
Im Spiegelschrank „Zadar“ aus dem Hause SCHILDMEYER finden viele Badutensilien Platz.
silberfichte 1032240 € 169.-

14| Hängeschrank
(ca. B 30 x T 20,5 x H 70,8 cm):
Die Marke SCHILDMEYER bietet mit diesem Hängeschrank ein weiteres Element aus der „Zadar“-Serie zur einheitlichen Gestaltung Ihres Badezimmers.
silberfichte 1032224 € 49.99

15| Highboard
(ca. B 60 x T 32,6 x H 116,9 cm):
Das Highboard der Serie „Zadar“ von SCHILDMEYER ist zum Verstauen von diversen Hygieneartikeln geeignet und ein Hingucker in jedem Badezimmer.
silberfichte 1032227 € 129.-

16| Highboard
(ca. B 30 x T 32,6 x H 116,9 cm):
Das Highboard der Serie „Zadar“ von SCHILDMEYER ist zum Verstauen von diversen Hygieneartikeln geeignet und ein Hingucker in jedem Badezimmer.
silberfichte 1032233 € 84.99

17| Unterschrank
(ca. B 30 x T 32,6 x H 88,1 cm):
In dem kompakten Unterschrank der Serie „Zadar“ von SCHILDMEYER haben Sie Ihr Badzubehör immer griffbereit zur Hand.
silberfichte 1032236 € 79.99

VCM.

18| weiß

19| weiß

19| schwarz

Zum platzsparenden Verstauen von Badutensilien

Ab 47.99

18–19| Badmöbelserie „Tinos“

Die Serie „Tinos“ bietet Ihnen viel Stauraum bei einem unschlagbaren Preis-Leistungs-Verhältnis. Die Möbel bestehen aus einem melaminbeschichteten Holzwerkstoff. Die glänzenden, chromfarbenen Griffe setzen dabei optische Akzente. Lieferung ohne Armaturen und Ablaufgarnituren.

18| Hochschrank
(ca. B 31 x T 30 x H 160 cm):
weiß 1053798 € 67.99
schwarz 1053799 € 67.99

19| Midischrank
(ca. B 31 x T 30 x H 93 cm):
weiß 1053796 € 47.99
schwarz 1053797 € 47.99

Badmöbelserie „Niko“ in Weiß

Ab 69,99

1–8| Badmöbelserie „Niko“

- 1| Waschtischunterschrank (ca. B 59,8 x T 32,6 x H 62,4 cm): 2 Türen, 1 Einlegeboden. weiß 1137155 **€ 79,99**
- 2| Highboard (ca. B 30 x T 32,6 x H 110,5 cm): 1 Tür, 2 Schubkästen, 1 Einlegeboden, 1 offenes Fach. weiß 1137153 **€ 89,99**
- 3| Highboard (ca. B 60 x T 32,6 x H 110,5 cm): 2 Türen, 2 Schubkästen, 2 offene Fächer. weiß 1137154 **€ 139,-**
- 4| Waschtisch (ca. B 85 x T 45,5 x H 52,5 cm): Waschtisch mit 3 Türen. weiß 1137120 **€ 279,-**
- 5| Waschtischunterschrank (ca. B 65 x T 36,5 x H 62,3 cm): 3 Türen, 4 Schubkästen. weiß 1137156 **€ 129,-**
- 6| Unterschrank (ca. B 30 x T 32,6 x H 75,3 cm): 1 Tür, 1 Einlegeboden, 1 Schubkasten. weiß 1137117 **€ 84,99**
- 7| Oberschrank (ca. B 30 x T 20,5 x H 70,8 cm): 1 Tür, 1 Einlegeboden, 1 offenes Fach. weiß 1137118 **€ 69,99**
- 8| Oberschrank (ca. B 60 x T 20,5 x H 70,8 cm): 2 Türen, 1 Einlegeboden, 1 offenes Fach. weiß 1137119 **€ 89,99**

9–13| Badmöbelserie „Harkon“

- 9| Spiegelschrank (ca. B 76 x T 16 x H 73,5 cm): Zum Verstauen von Hygieneartikeln. finduseiche 1084586 **€ 249,-**
- 10| Hochschrank (ca. B 35 x T 33,6 x H 162 cm): Zum Verstauen von verschiedenen Hygieneartikeln. finduseiche 1084551 **€ 249,-**
- 11| Unterschrank (ca. B 35 x T 33,6 x H 125 cm): Schafft weiteren Platz im Badezimmer. finduseiche 1084553 **€ 189,-**
- 12| Waschtischunterschrank (ca. B 64 x T 33,6 x H 59 cm): Stauraum für den Bereich unterhalb des Waschbeckens. finduseiche 1084554 **€ 149,-**
- 13| Highboard (ca. B 64 x T 33,6 x H 120 cm): Bietet Stauraum für Hygieneartikel. finduseiche 1084552 **€ 249,-**

14–19| Badmöbelserie „Edia“

- Zur praktischen Aufbewahrung verschiedener Bad- und Hygieneartikel wählen Sie die Badmöbelserie „Edia“. Der melaminbeschichtete Holzwerkstoff sorgt für Beständigkeit gegenüber entstehender Feuchtigkeit im Bad. Zudem lässt sich dieses Material einfach mit einem feuchten Tuch abwischen. In den Farben Glanz-Weiß und Panama-Eiche erhältlich. Lieferung ohne Armaturen und Ablaufgarnituren.
- 14| Highboard (ca. B 30 x T 23,3 x H 113,2 cm): 2 Türen. Panama-Eiche 1032255 **€ 79,99**
weiß 1032248 **€ 79,99**
 - 15| Spiegelschrank (ca. B 73 x T 15,8 x H 73,2 cm): 4 kleine Fächer und gerahmter Spiegel. Panama-Eiche 1032256 **€ 84,99**
weiß 1032257 **€ 84,99**
 - 16| Hochschrank (ca. B 45 x T 23,3 x H 167,6 cm): 3 Fächer mit Tür, Einlegeboden, 6 offene Fächer. Panama-Eiche 1032247 **€ 119,-**
weiß 1032246 **€ 119,-**
 - 17| Waschbeckenunterschrank (ca. B 70,5 x T 23,3 x H 58,8 cm): 2 Türen, 2 offene Fächer. Panama-Eiche 1032243 **€ 84,99**
weiß 1032242 **€ 84,99**
 - 18| Hochschrank (ca. B 30 x T 23,3 x H 167,6 cm): 3 Fächer mit Tür, Einlegeboden. Panama-Eiche 1032245 **€ 99,99**
weiß 1032244 **€ 99,99**
 - 19| Hängeschrank (ca. B 80 x H 80 x T 21,2 cm): 3 Türen, 3 offene Fächer. Panama-Eiche 1032259 **€ 79,99**
weiß 1032258 **€ 79,99**

Badmöbelserie „Harkon“ in Finduseiche

Ab 149,-

20–25| Badmöbelserie „Padua“

- Die Badmöbelserie „Padua“ empfiehlt sich, um Bad- und Hygieneartikel aufzubewahren. Der melaminbeschichtete Holzwerkstoff sorgt für Beständigkeit gegenüber entstehender Feuchtigkeit im Bad. Zudem lässt sich dieses Material einfach mit einem feuchten Tuch abwischen. Lieferung ohne Armaturen und Ablaufgarnituren.
- 20| Highboard (ca. B 67 x T 35 x H 114,5 cm): 1 Tür mit 2 Fächern, 2 Schubladen, 4 offene Fächer 1032311 **€ 179,-**
 - 21| Hochschrank (ca. B 40 x T 35 x H 178,5 cm): 2 Türen, 2 Einlegeböden, 1 Schubkasten, 1 offenes Fach. 1032313 **€ 179,-**
 - 22| Spiegelschrank (ca. B 70 x T 16 x H 72,3 cm): 3 Spiegeltüren, Steckdose-/Schalterkombination, 6 Glaseinlegeböden, LED-Beleuchtung. 1032315 **€ 159,-**
 - 23| Hängeregal (ca. B 40 x T 20,5 x H 48,3 cm): 4 offene Fächer. 1032314 **€ 54,99**
 - 24| Highboard (ca. B 40 x T 35 x H 114,5 cm): 1 Tür mit 2 Fächern, 1 offenes Fach, 1 Schublade. 1032312 **€ 129,-**
 - 25| Waschbeckenunterschrank (ca. B 65 x T 35 x H 60,1 cm): 1 Tür, 2 offene Fächer. 1032310 **€ 99,99**

Tipps zum Aufbau finden Sie online auf: werkerswelt.de

Badmöbelserie „Edia“ in Panama-Eiche

Ab 79,99

Wasserbeständig und pflegeleicht
Melaminbeschichtet
In zwei verschiedenen Dekoren erhältlich

Badmöbelserie „Padua“ in Weiß/Eiche

Ab 54,99

Spiegelschrank mit Beleuchtung
Großzügiger Stauraum für Badezimmer

Weitere Badmöbelserien finden Sie auf werkerswelt.de

1-5| Badmöbelserie „Milan“

Schaffen Sie ausreichend Stauraum für Ihre Hygiene- und Badartikel mit der Badmöbelserie „Milan“ der Marke SCHILDMEYER. Die Schränke sind aus melaminbeschichtetem Holzwerkstoff in rustikaler Eichenoptik gefertigt, welcher wasserfest und pflegeleicht ist. In drei verschiedenen Holzfarben erhältlich.

Details siehe Tabelle unten.
Lieferung ohne Armaturen und Ablaufgarnituren.
Spiegelschränke inklusive sparsamer LED-Beleuchtung.

Detailbilder und weitere Informationen zu den Badmöbelserien finden Sie auf werkerswelt.de

Badmöbelserie „Milan“	1A Hochschrank (o. Abb.)	1B Hochschrank	2 Hängeschrank	3 Unterschrank	3I Unterschrank (o. Abb.)	4 Waschbeckenunterschrank	5A Spiegelschrank, 2-türig (o. Abb.)	5B Spiegelschrank, 3-türig
BxTxH in cm (ca.)	40 x 32 x 163,7	42 x 32 x 163,7	40 x 20 x 54,5	40 x 32 x 94,8	80 x 32 x 94,8	65 x 32 x 59	60 x 24 x 72,3	70 x 16 x 72,3
finduseiche	1032323	1032337	1032338	1032210	1032207	1032201	1032204	1032254
wotaneiche	1032335	1032328	1032339	1032197	1032199	1032202	1032205	1032208
panamaeiche	1032336	1032327	1032196	1032198	1032200	1032203	1032206	1032341
Preis €	189.-	199.-	54.99	119.-	179.-	99.99	129.-	179.-

6-10| Badmöbelserie „Kimi“

6| Highboard (ca. B 65 x T 33 x H 105,2 cm): Mit dem Highboard aus dem Hause SCHILDMEYER erhalten Sie einen schlichten Badezimmerschrank zum Verstauen von Badutensilien und Hygieneartikeln.

7| Highboard (ca. B 40 x T 33 x H 105,2 cm): Verstauen Sie Ihre Hygieneartikel in dem geräumigen und robusten Highboard „Kimi“ aus dem Hause SCHILDMEYER.

8| Hochschrank (ca. B 40 x T 33 x H 172,1 cm): Textilien, Kosmetika und Hygieneartikel lassen sich in dem Hochschrank „Kimi“ von SCHILDMEYER problemlos aufbewahren.

9| Spiegelschrank (ca. B 70 x T 16 x H 60,5 cm): Der Spiegelschrank „Kimi“ von der Marke SCHILDMEYER sorgt für zusätzlichen Stauraum für Hygieneartikel.

10| Waschtischunterschrank (ca. B 65 x T 33 x H 57,5 cm): Nutzen Sie mit dem Waschbeckenunterschrank „Kimi“ von SCHILDMEYER auch enge Bereiche im Badezimmer und schaffen Sie weiteren Stauraum.

11-13| Badmöbelserie „Salona“

11| Waschtisch (ca. B 70 x T 49,5 x H 51 cm): Die modernen Formen und die glänzende MDF-Front machen den Waschtisch „Salona“ von POSSEIK zu einem hochwertigen Möbelstück für Ihr Badezimmer. Lieferung ohne Armaturen und Ablaufgarnituren.

12| Hängeschrank (ca. B 70 x T 20,5 x H 68 cm): Der schlichte Hängeschrank „Salona“ aus dem Hause POSSEIK schafft Stauraum in Ihrem Bad oder Gäste-WC.

13| Hochschrank (ca. B 70 x T 30 x H 134,5 cm): Vollenden Sie die Optik Ihres Badezimmers mit diesem überaus geräumigen Hochschrank aus dem Hause POSSEIK.

14-23| Badmöbelserie „Sofia“

14| Schieberegal (ca. B 38 x T 32 x H 100,7 cm): panamaeiche € 149.-

15| Schieberegal (ca. B 38 x T 31,5 x H 133 cm): panamaeiche € 179.-

16| Schieberegal (ca. B 38 x T 31,5 x H 165 cm): panamaeiche € 229.-

17| Kommode (ca. B 81 x T 32 x H 95 cm): panamaeiche € 159.-

18| Hochschrank (ca. B 40,3 x T 32 x H 165 cm): panamaeiche € 199.-

19| Hochschrank (ca. B 41,9 x T 32 x H 163,7 cm): panamaeiche € 199.-

20| Spiegelschrank (ca. B 70 x T 16 x H 75 cm): panamaeiche € 179.-

21| Hängeschrank (ca. B 40,3 x T 20 x H 54,5 cm): panamaeiche € 59.99

22| Unterschrank (ca. B 40,3 x T 32 x H 95 cm): panamaeiche € 119.-

23| Waschbeckenunterschrank (ca. B 65,1 x T 32 x H 60 cm): panamaeiche € 99.99

11-13| Badmöbelserie „Salona“

Die Badmöbelserie „Sofia“ schafft in Badezimmern einen eleganten Ablageplatz für Badezimmerutensilien wie Hygieneartikel, Medikamente oder Handtücher. Hierbei überzeugt sie durch eine Kombination von einem Holzwerkstoff in warmer Holzfarbe und außergewöhnlichen Designelementen. Außerdem ist sie besonders praktisch, da die Regale ineinander geschoben werden können. Somit können diese Regale in unterschiedlicher Breite angeordnet werden, während in den Zwischenräumen weiterer Stauraum entsteht.

Detailbilder und weitere Informationen zu den Badmöbelserien finden Sie auf werkerswelt.de

6-10| Badmöbelserie „Kimi“

6| Highboard (ca. B 65 x T 33 x H 105,2 cm): Mit dem Highboard aus dem Hause SCHILDMEYER erhalten Sie einen schlichten Badezimmerschrank zum Verstauen von Badutensilien und Hygieneartikeln.

7| Highboard (ca. B 40 x T 33 x H 105,2 cm): Verstauen Sie Ihre Hygieneartikel in dem geräumigen und robusten Highboard „Kimi“ aus dem Hause SCHILDMEYER.

8| Hochschrank (ca. B 40 x T 33 x H 172,1 cm): Textilien, Kosmetika und Hygieneartikel lassen sich in dem Hochschrank „Kimi“ von SCHILDMEYER problemlos aufbewahren.

9| Spiegelschrank (ca. B 70 x T 16 x H 60,5 cm): Der Spiegelschrank „Kimi“ von der Marke SCHILDMEYER sorgt für zusätzlichen Stauraum für Hygieneartikel.

10| Waschtischunterschrank (ca. B 65 x T 33 x H 57,5 cm): Nutzen Sie mit dem Waschbeckenunterschrank „Kimi“ von SCHILDMEYER auch enge Bereiche im Badezimmer und schaffen Sie weiteren Stauraum.

14-23| Badmöbelserie „Sofia“

Die Badmöbelserie „Sofia“ schafft in Badezimmern einen eleganten Ablageplatz für Badezimmerutensilien wie Hygieneartikel, Medikamente oder Handtücher. Hierbei überzeugt sie durch eine Kombination von einem Holzwerkstoff in warmer Holzfarbe und außergewöhnlichen Designelementen. Außerdem ist sie besonders praktisch, da die Regale ineinander geschoben werden können. Somit können diese Regale in unterschiedlicher Breite angeordnet werden, während in den Zwischenräumen weiterer Stauraum entsteht.

14-23| Badmöbelserie „Sofia“

Die Badmöbelserie „Sofia“ schafft in Badezimmern einen eleganten Ablageplatz für Badezimmerutensilien wie Hygieneartikel, Medikamente oder Handtücher. Hierbei überzeugt sie durch eine Kombination von einem Holzwerkstoff in warmer Holzfarbe und außergewöhnlichen Designelementen. Außerdem ist sie besonders praktisch, da die Regale ineinander geschoben werden können. Somit können diese Regale in unterschiedlicher Breite angeordnet werden, während in den Zwischenräumen weiterer Stauraum entsteht.



Hochschrank „Moris“ in Weiß/Schwarz



[m²] Kleinbad-Lösung

Badmöbelserie „Moris“ in Weiß/Schwarz

Ab 74,99

1–3| Badmöbelserie „Moris“

Zur praktischen Aufbewahrung verschiedener Bad- und Hygieneartikel wählen Sie die Badmöbelserie „Moris“. Der melaminbeschichtete Holzwerkstoff sorgt für Beständigkeit gegenüber entstehender Feuchtigkeit im Bad. Das Material kann einfach mit einem feuchten Tuch gereinigt werden. Lieferung ohne Armaturen und Ablaufgarnituren.

- 1| Hochschrank (ca. B 25 x T 30 x H 157 cm inkl. Fußhöhe): 2 Türen, 4 Einlegeböden.
weiß/schwarz 1032223 € 149,-
- 2| Spiegelelement (ca. B 50 x T 13 x H 78,6 cm): 1 Ablage.
weiß 1032222 € 74,99
- 3| Waschtisch inklusive Waschbecken (ca. B 50 x T 36 x H 90,1 cm): 1 Ablage.
weiß/schwarz 1032221 € 279,-

4–10| Badmöbelserie „Limone“

Die Badmöbelserie „Limone“ schafft Stauraum und Ordnung in Ihrem Badezimmer. Neben einem minimalistischen Design bietet diese Serie melaminbeschichtete Oberflächen, welche gegen den Einfluss von Wasser schützen und feucht abwischbar sind. Mit der mintfarbenen Ausführung können Sie Farbakzente in Ihrem Bad setzen. Selbstmontage mit Aufbauanleitung. Lieferung ohne Armaturen und Ablaufgarnituren.

- 4| Hochschrank (ca. B 30,4 x T 33,1 x H 183,4 cm): Hochschrank mit 2 Türen, 1 offenes Fach, hinter den Türen je 2 höhenverstellbare Einlegeböden.
weiß 1137121 € 179,-
mint 1137122 € 179,-
- 5| Seitenschrank (ca. B 30,4 x T 33,1 x H 112,5 cm): Seitenschrank m. 1 Tür, 1 Schubkasten, 1 offenes Fach, hinter der Tür 1 höhenverstellbarer Einlegeboden.
weiß 1137123 € 139,-
mint 1137124 € 139,-
- 6| Waschbeckenunterschrank (ca. B 60,4 x T 33 x H 59,5 cm): Waschbeckenunterschrank mit 1 Tür und 2 offenen Fächern
weiß 1137125 € 84,99
mint 1137126 € 84,99
- 7| Waschtisch (ca. B 85 x T 45,5 x H 88,8 cm): Waschtisch mit 1 Schubkasten (Vollauszug) inkl. Anschlagdämpfung, 1 offenes Fach.
weiß 1137132 € 399,-
- 8| Regal (ca. B 70 x T 16,1 x H 16,2 cm): Zum Verstauen von Utensilien.
weiß 1137129 € 64,99
mint 1137130 € 64,99
- 9| Spiegelschrank (ca. B 70 x T 16 x H 68 cm): 3 Türen, 9 Einlegeböden, 1 offenes Fach, inkl. LED-Leuchte.
weiß 1137128 € 169,-
mint 1137127 € 169,-
- 10| Spiegelschrank (ca. B 80 x T 15,7 x H 70,7 cm): 3 Türen, 6 verstellbare Einlegeböden, inkl. LED-Leuchte.
weiß 1137131 € 179,-



Aus melaminbeschichtetem Holzwerkstoff

Badmöbelserie „Limone“ in Weiß

A+

10|

Ab 64,99

Weitere Serien mit „Soft-Close“-Funktion finden Sie auf

werkerswelt.de



Badmöbelserie „Diana“ in Anthrazit

Aus melaminbeschichtetem Holzwerkstoff

Ab 69,99

11–16| Badmöbelserie „Diana“

Die Badmöbelserie „Diana“ ist pflegeleicht, feuchtigkeitsresistent und stabil. Sie eignet sich somit perfekt für Ihr Badezimmer. Chromfarbene, geschwungene Stangengriffe. Selbstmontage mit Aufbauanleitung. Lieferung ohne Armaturen und Ablaufgarnituren.

- 11| Oberschrank (ca. B 30,3 x T 20,5 x H 70,8 cm): Zum Verstauen von verschiedenen Hygieneartikeln.
weiß glanz 1137140 € 69,99
anthrazit 1137141 € 69,99
- 12| Waschbeckenunterschrank (ca. B 59,8 x T 32,6 x H 63,4 cm): Praktischer Stauraum für den Bereich unterhalb des Waschbeckens.
weiß glanz 1137138 € 84,99
anthrazit 1137139 € 84,99
- 13| Waschtisch (ca. B 65 x T 45,5 x H 52,5 cm): Waschtisch mit 1 Klappe und 1 Schublade.
weiß glanz 1137149 € 279,-
anthrazit 1137150 € 279,-

- 14| Unterschrank (ca. B 30,3 x T 32,6 x H 88,6 cm): 1 Tür, dahinter höhenverstellbarer 1 Einlegeboden, 2 Schubkästen, inkl. Kunststofffuß.
weiß glanz 1137142 € 129,-
anthrazit 1137143 € 129,-
- 15| Highboard (ca. B 59,8 x T 32,6 x H 116,9 cm): Zum Verstauen von Bad- und Hygieneutensilien.
weiß glanz 1137144 € 169,-
anthrazit 1137145 € 169,-
- 16| Spiegelschrank (ca. B 70 x T 16 x H 75 cm): Zum Verstauen von Medikamenten und Hygieneartikeln, inkl. LED-Leuchte.
anthrazit 1137148 € 179,-



Hochglanz Oberfläche

Badmöbelserie „Diana“ in Weiß

12| weiß

HELD MÖBEL

MADE IN GERMANY

1| weiß

2|

3|

4|

Ab 69,99

Badmöbel „Cardiff“ in Weiß

Soft-Close

Hochglanz Oberfläche

1–8| Badmöbelserie „Cardiff“

Die Badmöbelserie „Cardiff“ von HELD MÖBEL besticht durch ihr griffloses Design und ihre Hochglanzfronten. Die Türen und Schubladen verfügen über ein „Soft-Close“-Funktion. Aus melaminbeschichteten Spanplatten hergestellt. Für die Wandmontage konzipiert. Lieferung ohne Armaturen und Ablaufgarnituren.

- 1| Hängeschrank** (ca. B 40 x T 20 x H 64 cm):
1 Tür mit 2 Einlegeböden.
weiß 1027872 € 69,99
graphit/grau 1027873 € 69,99
- 2| Midischrank, schmal** (ca. B 40 x T 35 x H 130 cm):
2 Türen mit 2 Einlegeböden, 1 Schublade.
weiß 1027884 € 169,-
graphit/grau 1027885 € 169,-
- 3| Seitenschrank** (ca. B 40 x T 35 x H 180 cm):
2 Türen mit 3 Einlegeböden, 1 Schublade, 2 offene Fächer.
weiß 1027888 € 229,-
graphit/grau 1027889 € 229,-
- 4| Waschtisch** (ca. B 60 x T 47 x H 56 cm): 2-tlg. Unterschrank mit 2 Schubladen plus Mineralgussbecken.
weiß 1027851 € 279,-
graphit/grau 1027852 € 279,-
- 5| Waschtisch** (ca. B 60 x T 47 x H 56 cm) o. Abb.: 2-tlg.: Unterschrank mit 2 Schubladen plus Keramikbecken.
weiß 1027857 € 349,-
graphit/grau 1027858 € 349,-
- 6| Waschbeckenunterschrank** (ca. B 60 x T 35 x H 53 cm): 1 Schublade, 1 Klappe.
weiß 1027848 € 119,-
graphit/grau 1027849 € 119,-
- 7| Unterschrank** (ca. B 40 x T 35 x H 79 cm): 3 Schubladen.
weiß 1027882 € 189,-
graphit/grau 1027883 € 189,-
- 8| Midischrank, breit** (ca. B 65 x T 35 x H 130 cm): 1 Tür mit 2 Einlegeböden, 2 Schubladen, 5 offene Fächer mit Glasböden.
weiß 1027886 € 279,-
graphit/grau 1027887 € 279,-

MADE IN GERMANY

6|

7|

Ab 69,99

Badmöbel „Cardiff“ in Graphit/Grau

Soft-Close

Hochglanz Oberfläche

8| graphit/grau



9| Waschplatz-Set „Badinos“

KOMPLETTSET Mit dem Waschplatz-Set „Badinos“ erhalten Sie ein komplettes Möbelset aus melaminbeschichteten Möbeln. Die hochglänzende Oberfläche ist somit gegen Feuchtigkeit geschützt und lässt sich leicht reinigen. Die Möbel sind zur Wandmontage gefertigt. Geräumige Schubladen mit Bügelgriffen. Lieferung ohne Armaturen und Ablaufgarnituren. (ca. B 157 x T 46 x H 52 cm):
weiß 1056126 € 229,-
schwarz 1056127 € 229,-

10–12| Badmöbelserie „Homeline“

- Mit der Badmöbelserie „Homeline“ der Marke POSSEIK erhalten Sie klassische Badmöbel mit hochglänzender Oberfläche und „Soft Close“-Funktion. Die Möbel sind aus melaminharzbeschichteten Spanplatten gefertigt und für die Wandmontage geeignet. Lieferung ohne Armaturen und Ablaufgarnituren.
- 10| Waschplatz** (ca. B 60 x T 46 x H 54 cm): Mit dem Badmöbel „Homeline“ von POSSEIK besitzen Sie eine praktische Kombination aus Waschtisch und Unterschrank in elegantem Design.
anthrazit 1030880 € 229,-
weiß 1030879 € 229,-
- 11| Hochschrank** (ca. B 35 x T 30 x H 150 cm): Mit seinen fünf Einlegeböden bietet der Hochschrank „Homeline“ von der Marke POSSEIK genügend Platz für Ihre Hygieneartikel und Badutensilien.
anthrazit 1030714 € 149,-
weiß 1030696 € 129,-
- 12| Spiegelschrank** (ca. B 90 x T 17 x H 62 cm): Der elegante Spiegelschrank „Homeline“ aus dem Hause POSSEIK dient als praktischer Stauraum in Ihrem Badezimmer.
anthrazit 1030709 € 189,-
weiß 1030790 € 189,-

VCM.

MADE IN GERMANY

9|

9| schwarz

Set: Unterschrank, Waschbecken, Spiegel

KOMPLETTSET 229,-

Hochglanz Oberfläche

Soft-Close

Badmöbelset „Badinos“ in Weiß

POSSEIK

MADE IN GERMANY

10|

10| anthrazit

12|

11|

Ab 129,-

Soft-Close

LED

Badmöbelserie „Homeline“ in Weiß

Weitere Badmöbelserien in diversen Ausführungen finden Sie auf **werkerswelt.de**

i

Weitere Serien mit „Soft-Close“-Funktion finden Sie auf werkerswelt.de

HELD MÖBEL

MADE IN GERMANY

1| 2| 3| 4|

Robustes Design

Viel Stauraum

Badmöbelserie „Rallye“ in Weiß

Ab 59.99

W. SCHILDMEYER
- SCHÖNE BÄDER -

MADE IN GERMANY

7| 8| 9| 10| 11|

Ab 64.99

Badmöbelserie „Sailor“ in Patina

Aus melaminbeschichtetem Holzwerkstoff

1–5| Badmöbelserie „Rallye“
Alle Teile sind aus melaminbeschichtetem Holzwerkstoff gefertigt und zur Wandmontage konzipiert. Diese Möbel sorgen für Stauraum und Ordnung im Bad.

1| Waschtischunterschrank (ca. B 60 x T 35 x H 56 cm):
weiß 1028122 **€ 69.99**

2| Seitenschrank (ca. B 50 x T 34 x H 190 cm):
weiß 1028126 **€ 199.-**

3| Unterschrank (ca. B 50 x T 35 x H 84 cm):
weiß 1028120 **€ 89.99**

4| Spiegelschrank (ca. B 60 x T 20 x H 71 cm):
Der Spiegelschrank „Rallye“ aus dem Hause HELD MÖBEL ist eine formschöne Ergänzung für Ihr Badezimmer.

weiß 1028128 **€ 99.99**

5| Hängeschrank (ca. B 50 x T 20 x H 71 cm):
weiß 1028116 **€ 59.99**

6–11| Badmöbelserie „Sailor“
6| Hochschrank (ca. B 40 x T 33 x H 165,5 cm):
Der geräumige Hochschrank „Sailor“ aus dem Hause SCHILDMEYER präsentiert sich in einem stilvollen Patina-Dekor.
patina 1032261 **€ 99.99**

7| Highboard (ca. B 65 x T 33 x H 114,3 cm)
Das Highboard „Sailor“ aus dem Hause SCHILDMEYER bietet Ihnen ausreichend Platz zum Unterbringen diverser Badutensilien.
patina 1032265 **€ 149.-**

8| Highboard (ca. B 40 x T 33 x H 114,3 cm):
Das Highboard „Sailor“ aus dem Hause SCHILDMEYER bietet viel Platz für Ihre Badutensilien.
patina 1032263 **€ 109.-**

9| Regal (ca. B 59,8 x T 17,6 x H 20,8 cm):
Das Regal „Sailor“ aus dem Hause SCHILDMEYER dient der geordneten Aufbewahrung verschiedener Badezimmerutensilien und hat eine maritime Optik. Körbe nicht im Lieferumfang enthalten.
weiß 1032260 **€ 64.99**

10| Waschtischunterschrank (ca. B 65 x T 33 x H 66,3 cm):
Über eine platzsparende Möglichkeit zur Aufbewahrung von Badutensilien verfügen Sie mit dem Waschbeckenunterschrank „Sailor“ der Marke SCHILDMEYER.
patina 1032267 **€ 79.99**

11| Spiegelschrank (ca. B 70 x T 16 x H 60,5 cm)
In dem Spiegelschrank „Sailor“ aus dem Hause SCHILDMEYER finden Ihre Badutensilien Platz.
weiß 1032270 **€ 189.-**

12–17| Badmöbelserie „Siena“

Die Fronten in Weiß hochglanz werden mit den Kontrastblenden in wahlweise Eiche rauchsilber, Anthrazit oder Eiche sonoma kombiniert. Diese Badmöbel sind für die Wandmontage konzipiert. Die Schubladen und Türen sind mit grifflloser Front zu öffnen. Selbstmontage mit Aufbauanleitung. Lieferung ohne Armaturen und Ablaufgarnituren.

12| Seitenschrank (ca. B 40 x T 27 x H 154 cm):
2 Türen mit 3 Einlegeböden, 1 Schublade.
weiß/eiche sonoma 1028186 **€ 139.-**
weiß/grau 1028187 **€ 139.-**
weiß/eiche rauchsilber 1028185 **€ 139.-**

13| Spiegelschrank: weiß, mit LED-Leuchte, 2 Einlegeböden und Steckdose ausgestattet.
Ca. B 60 x T 20 x H 65 cm, 2 Türen
1028207 **€ 149.-**
Ca. B 80 x T 20 x H 65 cm, 3 Türen
1028208 **€ 159.-**

14| Waschtisch: 2-tlg., Unterschrank mit 1 Schublade und Mineralgussbecken.

A| Ca. B 60 x T 47 x H 54 cm
weiß/eiche sonoma 1028202 **€ 229.-**
weiß/grau 1028203 **€ 229.-**
weiß/eiche rauchsilber 1028201 **€ 229.-**

B| Ca. B 80 x T 47 x H 54 cm
weiß/eiche sonoma 1028205 **€ 299.-**
weiß/grau 1028206 **€ 299.-**
weiß/eiche rauchsilber 1028204 **€ 299.-**

15| Midischrank (ca. B 40 x T 27 x H 105 cm):
2 Türen mit 2 Einlegeböden, 1 Schublade.
weiß/eiche sonoma 1028183 **€ 119.-**
weiß/grau 1028184 **€ 119.-**
weiß/eiche rauchsilber 1028182 **€ 119.-**

16| Unterbeckenschrank (ca. B 60 x T 35 x H 40 cm):
Mit großer Schublade.
weiß/eiche sonoma 1028199 **€ 79.99**
weiß/grau 1028200 **€ 79.99**
weiß/eiche rauchsilber 1028198 **€ 79.99**

17| Unterschrank (ca. B 40 x T 27 x H 79 cm):
1 Tür mit 1 Einlegeboden, 2 Schubladen.
weiß/eiche sonoma 1028180 **€ 99.99**
weiß/grau 1028181 **€ 99.99**
weiß/eiche rauchsilber 1028179 **€ 99.99**

18–22| Badmöbelserie „Atlanta“

Die Serie „Atlanta“ ist mit der „Soft-Close“-Funktion ausgestattet. Die hellen Möbel kreieren im Badezimmer ein wohnliches Ambiente und sorgen für ausreichend Stauraum. Die Griffe in chromfarbener Optik sind inklusive. Das Material ist feuchtigkeitsresistent, stabil und pflegeleicht. Selbstmontage mit Aufbauanleitung.

18| Hängeschrank (ca. B 60,5 x T 22,5 x H 60 cm):
2 Türen, 1 Einlegeboden.
weiß 1007624 **€ 119.-**

19| Waschtischunterschrank (ca. B 60,5 x T 32,5 x H 68 cm): 2 Türen.
weiß 1007620 **€ 99.99**

20| Hochschrank, breit (ca. B 60,5 x T 32,5 x H 200 cm): 4 Türen, 3 Einlegeböden, Korpus 2 Teile.
weiß 1007898 **€ 249.-**

21| Hochschrank (ca. B 26,8 x T 32,5 x H 200 cm): 2 Türen, 3 Einlegeböden, Türen links und rechts verwendbar, Korpus 2 Teile.
weiß 1008118 **€ 169.-**

22| Unterschrank (ca. B 60,5 x T 32,5 x H 94 cm): 2 Türen, 2 Einlegeböden.
weiß 1008117 **€ 139.-**

Weitere Bilder und Details zu den Serien finden Sie auf werkerswelt.de

HELD MÖBEL

MADE IN GERMANY

12| 13| 14A| 15| 16|

Ab 79.99

Badmöbelserie „Siena“ in Weiß/Eiche sonoma

Abgebildete Serie in 60 cm Breite

FACKELMANN

MADE IN GERMANY

18| 19| 20| 21| 22|

Ab 99.99

Badmöbelserie „Atlanta“ in Weiß

Feuchtraumoptimiertes Design

Türen mit „Soft-Close“-Funktion



HOME DELUXE

BESTSELLER

4 | „Big XL“, holzfarben

Hochschrank mit LED-Beleuchtung

Push-to-Open-System

Ab **179,-**

Matt Oberfläche

LED



HELD MÖBEL

MADE IN GERMANY

5 | 6 | 7B | 8 | 9 |

Wahlweise mit Keramik- oder Mineralgussbecken

Ab **69,99**

LED

Soft-Close



7A | weiß

10 | buche iconic

12 | weiß

13 | anthrazit



3 | „Big L“, schwarz



4 | „Big XL“, weiß

1-4 | Badmöbelserie „Wangerooe“

Die Badmöbelserie „Wangerooe“ punktet durch ein puristisches, edles Design in Hochglanz oder Holzoptik. Die Möbel sind mit einer modernen Push-to-Open-Technologie ausgestattet und bieten viel Stauraum. Alle Teile sind aus melaminbeschichtetem Holzwerkstoff gefertigt und zur Wandmontage konzipiert. Die Serie ist in verschiedenen Sets mit unterschiedlichem Lieferumfang erhältlich. Selbstmontage mit Aufbauanleitung. Lieferung ohne Deko, Armaturen und Ablaufgarnituren.

- 1 | Waschlplatz „Big S“ (ohne Abb.), 2-tlg.**
 Unterschrank mit Klappe und Waschbecken (ca. B 80 x T 41 x H 37,5 cm).
 weiß 1056590 € 179,-
 schwarz 1056594 € 179,-
 holzfarben 1056751 € 179,-
- 2 | Badmöbel-Set „Big M“ (ohne Abb.), 3-tlg.**
 Unterschrank mit Klappe und Waschbecken (ca. B 80 x T 41 x H 37,5 cm) und Spiegel (ca. B 80 x T 5 x H 50 cm).
 weiß 1056591 € 219,-
 schwarz 1056748 € 219,-
 holzfarben 1056752 € 199,-

- 3 | Badmöbel-Set „Big L“, 4-tlg.**
 Unterschrank mit Klappe und Waschbecken (ca. B 80 x T 41 x H 37,5 cm), Spiegel (ca. B 80 x T 5 x H 50 cm) und Hochschrank (ca. B 30 x T 30 x H 110 cm).
 weiß 1056592 € 329,-
 schwarz 1056749 € 329,-
 holzfarben 1056753 € 329,-
- 4 | Badmöbel-Set „Big XL“, 5-tlg.**
 Unterschrank mit Klappe und Waschbecken (ca. B 80 x T 41 x H 37,5 cm), Spiegel (ca. B 80 x T 5 x H 50 cm) und zwei Hochschränken (je ca. B 30 x T 30 x H 110 cm).
 weiß 1056593 € 429,-
 schwarz 1056750 € 429,-
 holzfarben 1056754 € 399,-

5-13 | Badmöbelserie „Fontana“

Die Badmöbelserie „Fontana“ überzeugt durch ein zeitloses Design und hohe Qualität. Der Korpus ist immer aus melaminbeschichteter Spanplatte gefertigt, während die Fronten aus MDF bestehen. Die Türen und Schubladen verfügen über „Soft-Close“-Funktion. Zur Wandmontage vorgesehen, Selbstmontage mit Aufbauanleitung. Lieferung ohne Armaturen und Ablaufgarnituren.

- 5 | Midischrank mit Spiegeltür**
 (ca. B 65 x T 35 x H 130 cm):
 2 Türen mit 2 Einlegeböden, 1 Spiegeltür mit 4 Einlegeböden, 2 Schubladen.
 weiß hochglanz 1027936 € 379,-
 anthrazit matt 1027937 € 379,-
 buche iconic 1027938 € 379,-
- 6 | Spiegelschrank:**
 3 Türen mit 6 Glaseinlegeböden. Inkl. LED-Aufbau- leuchte. Schalter-/Steckdosenkombination. Mit Facettenschliff.
 Al Ca. B 60 x T 20 x H 64 cm
 weiß 1027919 € 169,-
 anthrazit matt 1027920 € 169,-
 buche iconic 1027902 € 169,-
- B | Ca. B 80 x T 20 x H 64 cm**
 weiß 1027921 € 199,-
 anthrazit matt 1027922 € 199,-
 buche iconic 1027967 € 199,-
- C | Ca. B 100 x T 20 x H 64 cm**
 weiß 1027968 € 229,-
 anthrazit matt 1027969 € 229,-
 buche iconic 1027970 € 229,-

- 7 | Waschtisch: 2-tlg.**
 Unterschrank inklusive Waschbecken.
 Al Ca. B 60 x T 47 x H 54 cm
 Unterschrank mit 1 Schubkasten und 1 Auszug.
 Mit Mineralgussbecken:
 weiß hochglanz 1028033 € 329,-
 anthrazit matt 1028034 € 329,-
 buche iconic 1028035 € 329,-
- Mit Keramikbecken:
 weiß hochglanz 1027906 € 349,-
 anthrazit matt 1027907 € 349,-
 buche iconic 1027908 € 349,-
- B | Ca. B 80 x T 47 x H 56 cm**
 Unterschrank mit 1 Schubkasten und 1 Auszug.
 Mit Mineralgussbecken:
 weiß hochglanz 1028036 € 379,-
 anthrazit matt 1028037 € 379,-
 buche iconic 1028038 € 379,-
- Mit Keramikbecken:
 weiß hochglanz 1027950 € 399,-
 anthrazit matt 1027951 € 399,-
 buche iconic 1027952 € 399,-
- C | Ca. B 100 x T 47 x H 56 cm (ohne Abb.)**
 Unterschrank mit 1 Schubkasten und 1 Auszug.
 Mit Mineralgussbecken:
 weiß hochglanz 1028039 € 399,-
 anthrazit matt 1028040 € 399,-
 buche iconic 1028041 € 399,-
- Mit Keramikbecken:
 weiß hochglanz 1027953 € 499,-
 anthrazit matt 1027954 € 499,-
 buche iconic 1027955 € 499,-

- 8 | Hängeschrank (ca. B 40 x T 20 x H 64 cm):**
 1 Tür mit 2 Einlegeböden.
 weiß hochglanz 1027927 € 69,99
 anthrazit matt 1027928 € 69,99
 buche iconic 1027929 € 69,99

- 9 | Unterschrank (ca. B 40 x T 35 x H 79 cm):**
 1 Tür mit 1 Einlegeboden, 2 Schubladen.
 weiß hochglanz 1027930 € 199,-
 anthrazit matt 1027931 € 199,-
 buche iconic 1027932 € 199,-
- 10 | Midischrank mit offenen Ablagen**
 (ca. B 65 x T 35 x H 130 cm):
 2 Türen mit 3 Einlegeböden, 5 offene Ablagefächer.
 weiß hochglanz 1027939 € 249,-
 anthrazit matt 1027940 € 249,-
 buche iconic 1027941 € 249,-
- 11 | Midischrank (ohne Abb.)**
 (ca. B 40 x T 35 x H 130 cm):
 2 Türen mit 2 Einlegeböden, 2 Schubladen.
 weiß hochglanz 1027933 € 229,-
 anthrazit matt 1027934 € 229,-
 buche iconic 1027935 € 229,-
- 12 | Seitenschrank (ca. B 40 x T 35 x H 180 cm):**
 2 Türen mit 4 Einlegeböden, 2 Schubladen.
 weiß hochglanz 1027942 € 249,-
 anthrazit matt 1028028 € 249,-
 buche iconic 1028029 € 249,-
- 13 | Seitenschrank mit Spiegeltür**
 (ca. B 65 x T 35 x H 180 cm):
 2 Türen mit 4 Einlegeböden, 1 Spiegeltür mit 4 Einlegeböden, 2 Schubladen.
 weiß hochglanz 1028030 € 399,-
 anthrazit matt 1028031 € 399,-
 buche iconic 1028032 € 399,-

Weitere Infos zu unseren Badmöbelserien finden Sie online auf werkerswelt.de



SANOTECHNIK

A++

1| anthrazit

1| eiche antik

1| weiß

1A|

bietet Stauraum für diverse Hygieneartikel

Soft-Close

KOMPLETTSET

Ab 449,-

Badmöbel-Set „Stella“ in Eiche Antik



Passende Armaturen finden Sie auf werkerswelt.de

1| Badmöbel-Set „Stella“

KOMPLETTSET Mit dem Möbelset „Stella“ der Marke SANOTECHNIK erhalten Sie eine praktische Kombination für das Badezimmer.

A| Badmöbel-Set: 2-tlg., umfasst Waschtisch und Spiegel.

Spiegel: ca. B 60 x T 15 x H 60 cm
Waschtisch: ca. B 59 x T 46 x H 60 cm

anthrazit	1059788	€ 449,-
eiche antik	1059789	€ 449,-
weiß	1059790	€ 449,-

B| Badmöbel-Set: 2-tlg., umfasst Waschtisch und Spiegel.

Spiegel: ca. B 80 x T 15 x H 60 cm
Waschtisch: ca. B 80 x T 46 x H 60 cm

anthrazit	1059791	€ 499,-
eiche antik	1059792	€ 499,-
weiß	1059793	€ 499,-

2-4| Badmöbelserie „Ramero“

Stilvolles Badezimmerdesign mit viel Stauraum. Front und Korpus sind in der Farbe Anthrazit hochglanz gehalten. Die Fronten sind aus MDF gefertigt. Der Korpus ist aus melaminharzbeschichteten Spanplatten gearbeitet. Zur Wandmontage vorgesehen. Selbstmontage mit Aufbauanleitung. Lieferung ohne Armaturen und Ablaufgarnituren.

2| 3D-Spiegelschrank (ca. B 80 x T 17 x H 70,4 cm): 3 türig. Mit insgesamt 6 Glasfachböden und Steckdose ausgestattet. Mit LED-Aufbauleuchte.

anthrazit	1003259	€ 199,-
-----------	---------	---------

3| Hochschrank (ca. B 35,2 x T 32 x H 131,3 cm): anthrazit 1003258 € 299,-

4| Waschtisch (ca. B 80 x T 50 x H 50 cm): 2-tlg., Unterschrank inklusive Mineralgussbecken.

anthrazit	1003255	€ 399,-
-----------	---------	---------

DANSANI
BATHROOM DESIGN

LED

2|

3|

4|

Aus robustem MDF gefertigt

Ab 199,-

Badmöbelserie „Ramero“ in Anthrazit

Hochglanz Oberfläche

Soft-Close

FACKELMANN

MADE IN GERMANY

5|

6| links

7|

A+

12| weiß

8|

13|

9| links

10|

11| chess

14| mintgrün

15|

Soft-Close

Mit hochwertiger Glasfront

Badmöbelserie „Kara“ in Anthrazit

Ab 149,-

5| Aufsatzleuchte

Aus verchromtem Metall. Inkl. LED-Beleuchtung. Ca. B 33,5 x T 16,1 x H 3,1 cm 1007573 € 29,99

6-12| Badmöbelserie „Kara“

Die Badmöbelserie „Kara“ besticht durch ihre Glasfronten in seidenglänzender Optik. Korpus aus melaminbeschichteten Spanplatten. Silberfarbene Aluminiumgriffleisten und die „Soft-Close“-Funktion sorgen für ein angenehmes und geräuscharmes Schließen der Türen und Schubladen. Möbel werden vormontiert geliefert. Lieferung ohne Armaturen und Ablaufgarnituren. Made in Germany.

6| Hängeschrank (ca. B 40 x T 22,5 x H 70 cm): 1 Tür mit 2 Einlegeböden.

weiss	1007649	€ 149,-
anthrazit	1007645	€ 149,-
chess	1007647	€ 149,-

weiss	1007648	€ 149,-
anthrazit	1007644	€ 149,-
chess	1007646	€ 149,-

7| Hochschrank (ca. B 61 x T 32 x H 176 cm): 4 Türen mit 2 Einlegeböden, 2 Schubladen.

weiss	1007401	€ 499,-
anthrazit	1007397	€ 499,-
chess	1007399	€ 579,-

8| Spiegelschrank (ca. B 80 x T 22,5 x H 70 cm): 3-türige Ausführung mit 6 Einlegeböden. 3D-Effekt. Schalter-/Steckdosenkombination. Mit LED-Beleuchtung (Energieeffizienzklasse A+ auf einer Skala von A++ bis E), ohne die abgebildete Aufsatzleuchte.

weiss	1007586	€ 399,-
anthrazit	1007410	€ 399,-
chess	1007411	€ 399,-

9| Unterschrank (ca. B 40,5 x T 32 x H 70 cm): 1 Tür mit 1 Einlegeboden.

anthrazit	1007651	€ 159,-
chess	1007653	€ 159,-
weiss	1007396	€ 169,-

chess	1007652	€ 149,-
weiss	1007654	€ 169,-
anthrazit	1007650	€ 169,-

10| Waschtischunterschrank (ca. B 79,5 x T 49 x H 59 cm): 1 geräumige Schublade.

weiss	1007405	€ 269,-
chess	1007404	€ 289,-
anthrazit	1007403	€ 299,-

11| Waschtischunterschrank (ca. B 79,5 x T 49 x H 59 cm): 2 Schubladen.

weiss	1007409	€ 389,-
chess	1007408	€ 399,-
anthrazit	1007407	€ 399,-

12| Midischrank (ca. B 61 x T 32 x H 106,5 cm): 2 Türen mit 1 Einlegeboden, 2 Schubladen.

chess	1007400	€ 309,-
anthrazit	1007398	€ 339,-
weiss	1007402	€ 349,-

13| Mineralgussbecken

weiss	1007719	€ 299,-
mintgrün	1007720	€ 339,-

14| Glasbecken

weiss	1007719	€ 299,-
mintgrün	1007720	€ 339,-

15| Backlight für das Glasbecken

Inkl. Batterie und Sensorkasten. Automatik-Abschaltung nach 30 Sekunden. LED-Beleuchtung (Energieeffizienzklasse A+ auf einer Skala von A++ bis E). 90 LEDs pro Meter. Armatur und Ablaufgarnitur nicht im Lieferumfang enthalten. Ca. B 80 cm. 1008054 € 94,99

Weitere Serien mit „Soft-Close“-Funktion finden Sie auf werkerswelt.de



1–9| Badmöbelserie „Sceno“

Diese Badmöbelserie aus dem Hause FACKELMANN bietet viel Stauraum für Ihre Badutensilien. Die Türen und Schubladen sind mit einer „Soft-Close“-Funktion ausgestattet. Der Korpus besteht aus einer melaminbeschichteten Spanplatte, die besonders pflegeleicht ist. Selbstmontage inkl. Aufbauanleitung. Lieferung ohne Dekoration, Armatur und Ablaufgarnitur.

- 1| Unterschrank (ca. B 40 x T 36,5 x H 65 cm):
1 Tür mit 1 Glaseinlegeboden, 1 Schublade
weiß 1008013 € 199.-
anthrazit/weiß 1008014 € 199.-
- 2| Waschtischunterschrank
(ca. B 79,5 x T 50 x H 63 cm): 2 Schubladen.
Lieferung ohne Waschbecken.
weiß 1008010 € 249.-
anthrazit/weiß 1008011 € 259.-

- 3| Kosmetikspiegel (ca. B 80 x T 3 x H 73 cm):
Mit austauschbarem LED-Band mit der Energieeffizienzklasse A auf einer Skala von A++ bis E.
weiß 1008024 € 249.-
- 4| Hochschrank (ca. B 40 x T 36,5 x H 175,5 cm):
2 Türen mit 2 Glaseinlegeböden, 2 Schubladen und 1 offenes Fach mit 1 Glaseinlegeboden mit LED-Beleuchtung der Energieeffizienzklasse A+ auf einer Skala von A++ bis E.
weiß 1008017 € 359.-
anthrazit/weiß 1008018 € 359.-
- 5| Hochschrank (ca. B 60 x T 36,5 x H 175,5 cm):
4 Türen mit 2 Glaseinlegeböden, 2 Schubladen und 1 offenes Fach mit 1 Glaseinlegeboden mit LED-Beleuchtung der Energieeffizienzklasse A+ auf einer Skala von A++ bis E.
weiß 1008019 € 459.-
anthrazit/weiß 1008020 € 479.-

- 6| Waschtischunterschrank
(ca. B 52 x T 24 x H 60 cm): 2 Türen mit 1 Einlegeboden
weiß 1007676 € 169.-
- 7| Waschtischunterschrank
(ca. B 60 x T 34 x H 48 cm): 2 Türen. Lieferung ohne Waschbecken.
weiß 1008009 € 129.-
- 8| Waschtischunterschrank
(ca. B 44 x T 24 x H 60 cm): 1 Tür. Lieferung ohne Waschbecken.
A| weiß 1007804 € 109.-
B| anthrazit/weiß 1007805 € 109.-
- 9| Midischrank (ca. B 40 x T 36,5 x H 80 cm):
1 Tür mit 1 Glaseinlegeboden und LED Beleuchtung der Energieeffizienzklasse A+ auf einer Skala von A++ bis E, 2 Schubladen.
weiß 1008015 € 249.-
anthrazit/weiß 1008016 € 249.-



10–17| Badmöbelserie „Montreal“

- 10| Waschtisch (ca. B 80 x T 39 x H 54 cm):
Für viel Stauraum Ihrer Badutensilien in Gäste-WCs oder Badezimmern bietet sich der Waschtisch „Montreal“ von der Marke HELD MÖBEL ideal an.
buche 1028084 € 329.-
weiß 1028082 € 329.-
graphit 1028083 € 329.-
- 11| Waschtisch (ca. B 60 x T 39 x H 54 cm):
Der Waschtisch „Montreal“ aus dem Hause HELD MÖBEL ist eine praktische Kombination aus Waschtisch und Unterschrank. Das Waschbecken ist aus Mineralguss gefertigt und bietet zusätzliche Abstellmöglichkeiten. Lieferung ohne Armatur und Ablaufgarnitur.
buche 1028081 € 279.-
weiß 1028079 € 279.-
graphit 1028080 € 279.-
- 12| Spiegelpaneel
Mit dem Modell „Montreal“ bietet Ihnen die Marke

- HELD MÖBEL ein modernes Spiegelpaneel zum Aufhängen im Badezimmer oder Wohnbereich.
A| Ca. B 80 x T 2 x H 64 cm
buche 1028076 € 69.99
weiß 1028074 € 69.99
graphit 1028075 € 69.99
- B| Ca. B 60 x T 2 x H 64 cm
buche 1028073 € 49.99
weiß 1028071 € 49.99
graphit 1028072 € 49.99
- 13| Seitenschrank (ca. B 30 x T 27 x H 180 cm):
Mit den sechs Fächern des Seitenschanks „Montreal“ aus dem Hause HELD MÖBEL sorgen Sie für Ordnung in Ihrem Badezimmer.
buche 1028067 € 99.99
weiß 1028065 € 99.99
graphit 1028066 € 99.99
- 14| Regal (ca. B 25 x T 25 x H 180 cm):
Für zusätzliche Ordnung in Ihrem Badezimmer sorgt das Regal „Montreal“ aus dem Hause HELD MÖBEL.

- buche 1028070 € 89.99
weiß 1028068 € 89.99
graphit 1028069 € 89.99
- 15| Midischrank (ca. B 30 x T 27 x H 130 cm):
Ausgestattet mit vier verstellbaren Einlegeböden sorgt der Midischrank „Montreal“ aus dem Hause HELD MÖBEL für Stauraum in Ihrem Badezimmer.
buche 1028064 € 89.99
weiß 1028062 € 89.99
graphit 1028063 € 89.99
- 16| Spiegelschrank:
Der 3D-Spiegelschrank „Montreal“ von HELD MÖBEL bietet Ihnen eine ideale Ergänzung für Ihr Badezimmer und Gäste-WC. Ca. T 20 x H 64 cm
A| Ca. B 60 1028211 € 129.-
B| Ca. B 80 1028078 € 149.-
- 17| Aufbauleuchte (ca. B 30 x T 2,5 x H 1 cm):
Moderne LED-Aufbauleuchte inkl. Konverter, 4.000 Kelvin, 7 Watt.
weiß 1028077 € 39.99

Weitere Badmöbelserien finden Sie auf werkerswelt.de

POSSEK
Möbel GmbH



1 | betongrau



2 | betongrau



1 | weiß



2 | weiß



1 | anthrazit



2 | anthrazit

Inklusive Mineralgussbecken

Aus hochwertiger MDF gefertigt

Ab **349,-**



Washingplatz „Felini“ in verschiedenen Farben erhältlich

1-2 | Waschplatz „Felini“

Die Waschtische der Serie „Felini“ der Marke POSSEK bestechen durch ihr zeitloses Design. Die Kombination aus Waschbecken und Unterschrank mit „Soft-Close“ Funktion ist praktisch und zeitlos. Beachten Sie, dass die Armatur, Zuleitung zum Wasserhahn, Waschbeckenverschluss und der Siphon nicht zum Lieferumfang gehören.

1 | Waschplatz (ca. B 91 x T 49 x H 60,4 cm):
Der Waschtisch „Felini“ der Marke POSSEK ist eine Kombination aus Waschbecken und Unterschrank, die durch ihr modernes Hochglanzdesign besticht.

weiß	1031051	€ 349,-
betongrau	1030848	€ 349,-
anthrazit	1031052	€ 349,-

2 | Waschplatz (ca. B 91 x T 49 x H 85 cm):
Der Waschtisch „Felini 90“ der Marke POSSEK kombiniert ein Mineralgussbecken mit einem praktischen Unterschrank.

weiß	1030849	€ 399,-
betongrau	1030851	€ 399,-
anthrazit	1030850	€ 399,-

3 | Spiegelschrank „Dabor“

Dieser vielseitig kombinierbare Spiegelschrank (ca. B 80,5 x T 16 x H 72,3 cm) besticht durch ein schickes Landhausdesign. Er hat 3 Türen und 6 Einlegeböden, wodurch ein großer Stauraum für Ihre Badutensilien entsteht. Die LED-Leuchte sowie eine Schalter-/Steckdosenkombination sind im Lieferumfang enthalten. Selbstmontage. Made in Germany.

eiche	1101464	€ 169,-
-------	---------	---------

4 | Waschtischarmatur „Izola“

Aus Messing gemäß aktueller DIN hergestellt und nach aktueller Trinkwassernorm KTW-A geprüft. Mit leicht auswechselbarer, KTW-geprüfter Kartusche mit langlebigen Keramikdichtscheiben. Zusätzlich ausgestattet mit Durchflussreduzierung und Temperaturbegrenzer. Inklusive Montagezubehör. Ca. B 7 x T 13,6 x H 13,9 cm

chrom	1040091	€ 84,99
-------	---------	---------

Eine große Auswahl an Armaturen finden Sie auf werkerswelt.de

W. SCHILDMEYER
- SCHÖNE BÄDER -



3 |



WELLWATER 4 |



84,99

Spiegelschrank „Dabor“ in Eiche

169,-

Weitere Spiegelschränke finden Sie auf werkerswelt.de

FACKELMANN®

MADE IN GERMANY

4B| LED

3|

1B|

Einfache Montage mit übersichtlicher Aufbauanleitung

Türen mit „Soft-Close“-Funktion

Ab **119,-**

Badmöbelserie „B. Perfekt“ in Ast Eiche

1-3| Badmöbelserie „B. Perfekt“
Lieferung ohne Armaturen und Ablaufgarnituren.

1 Waschtisch: 2-tlg., inkl. Keramikbecken		
A: Ca. B 62 x T 48 x H 51,2 cm		
weiß	1007761	€ 339,-
dark oak	1007736	€ 339,-
ast eiche	1007760	€ 349,-
B: Ca. B 82 x T 48 x H 51,2 cm		
ast eiche	1007737	€ 399,-
weiß	1007738	€ 409,-
dark oak	1007739	€ 429,-
C: Ca. B 102 x T 48 x H 51,2 cm		
ast eiche	1007740	€ 489,-
weiß	1007741	€ 489,-
dark oak	1007742	€ 499,-
2 Midischrank (ca. B 30,5 x T 32 x H 81,5 cm): Mit 2 Einlegeböden		
ast eiche	1007677	€ 119,-
weiß	1007678	€ 119,-
dark oak	1007679	€ 119,-

3 Hochschrank (ca. B 30,5 x T 32 x H 160 cm): Mit 4 Einlegeböden		
weiß	1007681	€ 189,-
dark oak	1007682	€ 189,-
ast eiche	1007680	€ 199,-
4 Spiegelschrank „PE“ LED-Beleuchtung. Die Türen sind innen verspiegelt und mit „Soft-Close“-Funktion ausgestattet. 3D-Effekt. Inkl. Steckdose. Silberfarbene Griffe aus Aluminium. Korpus aus melaminbeschichteter Spanplatte. Selbstmontage inkl. Aufbauanleitung. Made in Germany.		
A: Ca. B 60 x T 23,5 x H 69 cm		
weiß	1007752	€ 279,-
ast eiche	1007751	€ 299,-
dark oak	1007753	€ 299,-

4A|

1A| weiß

5| **A++** LED

1C| dark oak

B: Ca. B 80 x T 23,5 x H 69 cm		
2-türig mit 2 Glaseinlegeböden. 7,5 W.		
weiß	1007755	€ 319,-
ast eiche	1007754	€ 349,-
dark oak	1007756	€ 349,-
C: Ca. B 100 x T 23,5 x H 69 cm		
3-türig mit 4 Glaseinlegeböden. 9,4 W.		
ast eiche	1007757	€ 469,-
weiß	1007758	€ 469,-
dark oak	1007759	€ 469,-
5 LED-Spiegel „Karo Light“ Beleuchtung hinter kleinen quadratischen Aussparungen auf der rechten und linken Seite im Spiegel. LED-Beleuchtung der Energieeffizienzklasse A++ auf einer Skala von A++ bis E. LEDs austauschbar. 7 W. Made in Germany. Vormontiert. Ca. B 100 x T 2 x H 75 cm		
	1007785	€ 199,99

6C| weiß

6B| ulme madera

6A| alaska esche

9| ulme madera

10A| ulme madera

10C| alaska esche

10D| weiß

6-9| Badmöbelserie „B. Clever“

Die Serie „B. Clever“ besticht durch hochwertige Verarbeitung und eine Front aus weißem Hochglanz. Der Waschtisch ist mit einem hochwertigen Gussmarmorbecken ausgestattet und wird hängend montiert. Fronten sowie Korpusse sind aus melaminbeschichteter Spanplatte gefertigt. Selbstmontage inkl. Aufbauanleitung: Lieferung ohne Dekoration, Armaturen und Ablaufgarnituren.

6| Waschtisch: mit Gussmarmorbecken
A: Ca. B 120 x T 46 x H 51 cm, single:
weiß 1007904 € 499,-
alaska esche 1007905 € 499,-
ulme madera 1007906 € 499,-

B: Ca. B 120 x T 46 x H 51 cm, double:
2 getrennte Becken mit separatem Ab-/Überlauf.
weiß 1007914 € 529,-
alaska esche 1007915 € 529,-
ulme madera 1007916 € 559,-

C: Ca. B 60 x T 46 x H 51 cm
weiß 1007908 € 329,-
alaska esche 1007909 € 329,-
ulme madera 1007910 € 329,-

D: Ca. B 90 x T 46 x H 51 cm
weiß 1007911 € 399,-
alaska esche 1007912 € 399,-
ulme madera 1007913 € 399,-

7| Handtuchhalter (ca. B 5 x T 38 x H 1 cm):
Inkl. seitlichen Befestigung am Waschtischunter-schrank. Aus glänzendem, verchromtem Metall. chromfarben 1007907 € 24,99

8| Hochschrank (ca. B 30 x T 32 x H 159 cm):
2 Fächer, mit 4 Einlegeböden.
weiß 1007567 € 199,-

FACKELMANN®

MADE IN GERMANY

außer 7I+11I

11| LED **A+**

10B|

7|

6D|

8|

Badmöbelserie „B. Clever“ in Ulme Madera

Ab **119,-**

alaska esche	1007568	€ 199,-	alaska esche	1007578	€ 279,-
ulme madera	1007569	€ 199,-	ulme madera	1007579	€ 279,-
9 Midischrank (ca. B 30,5 x T 32 x H 81 cm): 1 Tür, 2 Einlegeböden.					
weiß	1008073	€ 119,-	C: Ca. B 120 x T 16 x H 71 cm		
alaska esche	1008074	€ 119,-	2-türig mit 4 Glaseinlegeböden. 10,6 W.		
ulme madera	1008075	€ 119,-	weiß	1007583	€ 349,-
D: Ca. B 120 x T 16 x H 71 cm					
3-türig mit 4 Glaseinlegeböden. 10,6 W.					
Inkl. austauschbarer LEDs der Energieeffizienzklasse A++ auf einer Skala von A++ bis E. Mit „Soft-Close“-Funktion und Steckdose. LED-Aufsatzleuchte nicht enthalten und separat erhältlich. Selbstmontage.					
10 Spiegelschrank „CL“					
A: Ca. B 60 x T 16 x H 71 cm					
1-türig mit 2 Glaseinlegeböden. 4,8 W.					
weiß	1007574	€ 199,-	weiß	1007580	€ 349,-
alaska esche	1007575	€ 199,-	alaska esche	1007581	€ 349,-
ulme madera	1007576	€ 249,-	ulme madera	1007582	€ 399,-
B: Ca. B 90 x T 16 x H 71 cm					
2-türig mit 2 Glaseinlegeböden. 7,7 W.					
weiß	1007577	€ 279,-	11 LED-Aufsatzleuchte Inkl. LED. 3,3 W. 4.250 K. 12 V. 193 lm. Ein Trafo für den Anschluss wird benötigt, bitte separat erwerben. Nur für Spiegelschränke geeignet. E-Anschluss nur durch Elektrofachkraft. Ca. B 33,5 x T 16,1 x H 3,1 cm silberfarben 1007573 € 29,99		



1-4| Badmöbel-Set „Viva“

KOMPLETTSET Die Serie „Viva“ von POSSEIK überzeugt durch ein edles Design. Die Möbel aus melaminbeschichtetem Holzwerkstoff sind äußerst pflegeleicht und feuchtigkeitsresistent. Alle Teile sind mit gedämpften Metallbeschlägen und „Soft-Close“-Funktion ausgestattet. Lieferung ohne Armaturen und Ablaufgarnitur.

1| Badmöbel-Set, 4-tlg.:
Verstauen Sie Bad- und Hygieneutensilien im Waschtischunterschrank (ca. B 60 x T 47 x H 54 cm) oder im Midischrank.

eiche hell	1030940	€ 449,-
weiß	1030937	€ 449,-

2| Badmöbel-Set, 3-tlg.:
Das Badmöbel-Set „Viva“ von POSSEIK ist eine praktische Kombination aus Spiegelschrank, Waschtischunterschrank (ca. B 60 x T 47 x H 54 cm) mit Keramikwaschbecken und Hochschrank.

eiche hell	1030918	€ 429,-
weiß	1030915	€ 429,-

3| Badmöbel-Set, 3-tlg.:
Das Badmöbel-Set „Viva“ von POSSEIK ist eine praktische Kombination aus Spiegelschrank, Waschtischunterschrank (ca. B 75 x T 45 x H 48 cm) mit Keramikbecken und Hochschrank.

eiche hell	1031140	€ 499,-
weiß	1031137	€ 499,-

4| Badmöbel-Set, 4-tlg.:
Das Badmöbel-Set „Viva“ aus dem Hause POSSEIK umfasst vier essenzielle und praktische Möbel für Ihr modernes Badezimmer. Spiegelschrank, Waschtischunterschrank (ca. B 75 x T 45 x H 48 cm), Regal und Midischrank.

eiche hell	1031135	€ 549,-
weiß	1030957	€ 549,-

Passende Badaccessoires
jetzt online bestellen auf
werkerswelt.de



5-13| Badmöbelserie „Milano“

Die Badmöbelserie „Milano“ ist pflegeleicht, feuchtigkeitsresistent und stabil. Sie eignet sich somit perfekt für Ihr Badezimmer. Chromfarbene Stangengriffe. Schubladen und Türen mit geräuscharmer „Soft-Close“-Funktion. Für die wandhängende Montage geeignet. Selbstmontage mit Aufbauanleitung. Lieferung ohne Armaturen und Ablaufgarnituren.

5| Waschbeckenbeleuchtung „Contura-Light“
Inkl. Batterie und Bewegungsmelder. LED-Beleuchtung mit wechselbaren LEDs (Energieeffizienzklasse A++ auf einer Skala von A++ bis E). 60 LEDs pro Meter. Ca. B 90 cm
1007417 € 79.99

6| Hängeschrank (ca. B 30 x T 15 x H 68 cm):
1 Tür mit 2 Glaseinlegeböden.
weiß 1007626 € 99,-
asteiche 1007691 € 99,-
asteiche/weiß 1007627 € 99,-

7| Unterschrank (ca. B 30,5 x T 32 x H 57 cm):
1 Tür mit 1 Glaseinlegeboden.
weiß 1007629 € 109,-
asteiche 1007628 € 109,-
asteiche/weiß 1007630 € 129,-

8| Midischrank, schmal
(ca. B 30,5 x T 32 x H 83 cm): 1 Tür mit 2 Glaseinlegeböden, 1 Schublade.
weiß 1007632 € 149,-
asteiche 1007631 € 149,-
asteiche/weiß 1007507 € 149,-

9| Midischrank, breit (ca. B 60,5 x T 32 x H 83 cm):
2 Türen mit 2 Glaseinlegeböden.
weiß 1007512 € 209,-
asteiche 1007511 € 209,-
asteiche/weiß 1007513 € 239,-

10| Aufsatzwaschbecken (ca. T 54,5 x H 17 cm):
Aus weißer Keramik. Für den Einsatz in den Waschtischunterschrank der gleichen Serie geeignet.
Al B 88,5 cm 1007683 € 229,-
Bl 107,5 cm 1007687 € 289,-

11| Waschtischunterschrank mit 2 Schubladen.
Al Ca. B 80 x T 48 x H 49,5 cm
weiß 1007685 € 239,-
asteiche/weiß 1007686 € 239,-
asteiche 1007684 € 269,-

Bl Ca. B 100 x T 48 x H 49,5 cm
weiß 1007689 € 259,-
asteiche 1007688 € 259,-
asteiche/weiß 1007690 € 289,-

12| Hochschrank (ca. B 30,5 x T 32 x H 165,5 cm):
2 Türen mit 4 Glaseinlegeböden, 1 Schublade.
weiß 1007509 € 239,-
asteiche 1007508 € 239,-
asteiche/weiß 1007510 € 239,-

13| Spiegelschrank:
3-türige Ausführung mit 6 Glaseinlegeböden. Mit LED-Beleuchtung.
Al Ca. B 90 x T 15,5 x H 78 cm
asteiche 1007514 € 309,-
weiß 1007515 € 369,-

Bl Ca. B 110 x T 15,5 x H 78 cm
weiß 1007517 € 339,-
asteiche 1007516 € 339,-



Badmöbelserie „Duo“ in Weiß

Ab 39,99



Badmöbelserie „Duo“ in Anthrazit

1–9| Badmöbelserie „Duo“

- 1| Waschtisch (ca. B 102,2 x T 50 x H 61,5 cm): Waschtisch mit 2 Auszügen. Lieferung ohne Armaturen und Ablaufgarnitur.
weiß 1137111 € 399,-
anthrazit 1137112 € 399,-
- 2| Waschtisch (ca. B 82,5 x T 50 x H 61,5 cm): Waschtisch mit 2 Auszügen. Lieferung ohne Armaturen und Ablaufgarnitur.
weiß 1137109 € 379,-
anthrazit 1137110 € 379,-
- 3| Waschtisch (ca. B 165,2 x T 50 x H 61,5 cm): Doppelwaschtisch mit je 2 Auszügen. Lieferung ohne Armaturen und Ablaufgarnitur.
weiß 1137113 € 599,-
anthrazit 1137114 € 599,-
- 4| Hängeschrank (ca. B 32,7 x T 16 x H 72,3 cm): Hängeschrank mit 1 Tür und 2 Einlegeböden.
weiß 1137105 € 49,99
anthrazit 1137106 € 49,99
- 5| Hochschrank (ca. B 32,7 x T 35,3 x H 160 cm): Hochschrank mit 2 Türen, 3 Einlegeböden, 1 Schubkasten.

- 6| Regal (ca. B 21,6 x T 16 x H 70,7 cm): Regal mit 2 Einlegeböden aus Glas.
weiß 1137103 € 149,-
anthrazit 1137104 € 149,-
braun 1137160 € 39,99
- 7| Unterschrank (ca. B 32,7 x T 35,3 x H 67 cm): Unterschrank mit 1 Tür und 1 Schubkasten, 1 höhenverstellbarer Einlegeboden.
weiß 1137107 € 89,99
anthrazit 1137108 € 89,99
- 8| Spiegelement: Kunststoffrahmen mit Aluminium ummantelt.
Al (ca. B 60 x T 3 x H 70 cm) 1137115 € 179,-
Bl (ca. B 80 x T 3 x H 70 cm) 1137157 € 189,-
Cl (ca. B 100 x T 3 x H 70 cm) 1137162 € 199,-
- 9| Spiegelement: (ca. T 16cm x H 75 cm). Korpus: braun.
Al ca. B 60 cm 1137158 € 159,-
Bl ca. B 80 cm 1137159 € 179,-
Cl Doppelspiegel mit Regal und zwei 2-türigen Spiegelschränken. Ca. B 141,6 cm 1137161 € 349,-



Durch andersfarbige Regale individuelle Gestaltung möglich

Badmöbelserie „OPTbasic 4050“ in Anthrazit und Opal

Ab 44,99



Badblock „Nena“ in Weiß, rechts

Mit Waschtisch aus hochwertigem Mineralguss
399,-

10–16| Badmöbelserie „OPTbasic 4050“

Die Serie „OPTbasic 4050“ von OPTIFIT lässt mit ihrer robusten Bauart keinen Wunsch offen. Die Badmöbel sind aus stabilem Holzwerkstoff gefertigt und lassen sich dank zusätzlicher Melaminbeschichtung einfach reinigen. Der Türanschlag ist links/rechts wechselbar. Selbstmontage mit Aufbauanleitung. Lieferung ohne Armaturen und Ablaufgarnituren.

- 10| Waschtischunterschrank (ca. B 110 x T 45 x H 48 cm): 2 Türen, 2 Schubladen.
anthrazit 1041451 € 159,-
weiß 1041457 € 159,-
akaziefarben 1041461 € 139,-
- 11| Spiegelschrank (ca. B 110 x T 17,6 x H 72 cm): inkl. LED-Beleuchtung und 6 Einlegeböden.
anthrazit 1041425 € 229,-
weiß 1041454 € 229,-
akaziefarben 1041458 € 229,-
- 12| Oberschrank (ca. B 30 x T 17,2 x H 57,6 cm): 1 Tür.
anthrazit 1041426 € 49,99
weiß 1041455 € 49,99
akaziefarben 1041459 € 49,99
- 13A| Regal (ca. B 30 x T 17,2 x H 25,6 cm, o. Abb.): 2 Fächer.
anthrazit 1041464 € 44,99
weiß 1041453 € 44,99
opal 1041466 € 44,99
- 13B| Regal (ca. B 30 x T 34,6 x H 25,6 cm): 2 Fächer.
anthrazit matt 1041463 € 54,99
weiß 1041452 € 54,99
opal 1041465 € 54,99
- 14| Unterschrank (ca. B 30 x T 34,6 x H 76,8 cm): 1 Tür, 2 Einlegeböden.
anthrazit matt 1041450 € 62,99
weiß 1041456 € 62,99
akaziefarben 1041460 € 62,99
- 15| Mineralmarmorbecken (ca. B 110 x T 46 x H 2 cm): Inkl. Überlauf.
weiß 1041462 € 199,-
- 16| Handtuchhalter: Mit ausziehbarem Arm. Zur Befestigung an Badmöbeln. Aus verchromtem Stahl.
Al 1-armig (ca. B 7,5 x T 50 x H 4 cm) 1041447 € 29,99
Bl 2-armig (ca. B 10,5 x T 50 x H 4 cm) 1041448 € 29,99

17| Badblock „Nena“

Mit dem Badblock „Nena“ der Marke DANSANI erhalten Sie viel Stauraum sowie einen Waschtisch aus Mineralguss und einen Spiegel. Insgesamt 6 Türen und drei Schubladen bieten Stauraum für Badutensilien und Hygieneartikel. Bestehend aus 2 Hochschränken, 2 Unterschrank, Waschbecken, Spiegel, Regal. Ca. B 137 x T 51,5 x H 180 cm. Lieferung ohne Armaturen und Ablaufgarnitur.
weiß, links 1003249 € 399,-
weiß, rechts 1003248 € 399,-

Noch mehr Bestseller finden Sie online auf werkerswelt.de



POSSEIK
Möbel GmbH
www.posseik.de

MADE IN GERMANY

LED

Soft-Close

Badmöbelserie „Rima“ in Anthrazit/Walnutfarben

Ab 64.99

1| Waschtisch
2| Unterschrank
3| Unterschrank
4| Hängeschrank
5| Hochschrank
6| Hochschrank
7| Hochschrank
8| Hochschrank
9| Spiegelschrank

2| anthrazit/weiß
5| sonoma eiche
7| anthrazit
6| walnussfarben/weiß

1–9| Badmöbelserie „Rima“

Organisieren und verstauen Sie Ihre Badutensilien in den Badmöbeln der Serie „Rima“ von der Marke POSSEIK. Mit praktischer „Soft-Close“-Funktion ausgestattet, die sich durch hochwertige Edelstahlgriffe nutzen lässt. Die Korpusse der Möbel besteht aus melaminbeschichtetem Holzspan mit einer MDF-Front, teilweise hochglänzend. Die Oberflächen sind besonders einfach zu reinigen und feuchtigkeitsresistent. Für die Wandmontage konzipiert. Selbstmontage mit Aufbauanleitung. Lieferung ohne Armaturen und Ablaufgarnituren.

11 Waschtisch (ca. B 100 x T 50 x H 57 cm): 2-tlg.: Unterschrank mit 2 Schubladen mit Siphonausschnitt plus Mineralgussbecken.

weiß	1030979	€ 429.-
anthrazit	1030980	€ 429.-
anthrazit/weiß	1030982	€ 429.-
anthrazit/walnutfarben	1030981	€ 429.-
sonoma eiche	1030978	€ 429.-
walnutfarben/weiß	1030900	€ 429.-

21 Unterschrank, eckig (ca. B 40 x T 30 x H 53 cm): Mit geradem Unterbau. 1 Schublade, 1 Klappe.

anthrazit	1030989	€ 74.99
anthrazit/weiß	1030991	€ 74.99
sonoma eiche	1030988	€ 79.99
walnutfarben/weiß	1030990	€ 79.99

31 Unterschrank, abgerundet (ca. B 40 x T 30 x H 53 cm): Mit geschwungenem Unterbau. 1 Schublade, 1 Klappe.

weiß	1030983	€ 99.99
anthrazit	1030984	€ 99.99
anthrazit/weiß	1030987	€ 99.99
anthrazit/walnutfarben	1030985	€ 109.-
walnutfarben/weiß	1030986	€ 109.-

41 Hängeschrank (ca. B 40 x T 20,5 x H 68 cm): 1 Tür mit 2 Einlegeböden.

weiß	1030993	€ 64.99
anthrazit	1030779	€ 64.99
anthrazit/weiß	1030781	€ 64.99
sonoma eiche	1030992	€ 64.99
walnutfarben/weiß	1030780	€ 69.99

51 Hochschrank, eckig (ca. B 40 x T 30 x H 134,5 cm): Mit geradem Unterbau. 1 Tür mit 2 Einlegeböden, 1 Schublade, 1 Klappe.

weiß	1031056	€ 159.-
anthrazit	1031058	€ 159.-
sonoma eiche	1031055	€ 159.-
walnutfarben/weiß	1031057	€ 159.-

61 Hochschrank, abgerundet (ca. B 40 x T 30 x H 134,5 cm): Mit geschwungenem Unterbau. 1 Tür mit 2 Einlegeböden, 1 Schublade, 1 Klappe.

weiß	1031015	€ 189.-
anthrazit	1031016	€ 189.-
anthrazit/weiß	1031054	€ 189.-
anthrazit/walnutfarben	1031017	€ 189.-
walnutfarben/weiß	1031053	€ 189.-

71 Hochschrank, eckig (ca. B 40 x T 30 x H 134,5 cm): Mit geradem Unterbau. 1 Glastür im Alurahmen mit 2 Glaseinlegeböden, 1 Schublade, 1 Klappe.

anthrazit	1031065	€ 189.-
anthrazit/weiß	1031067	€ 189.-
sonoma eiche	1031064	€ 199.-
walnutfarben/weiß	1031066	€ 199.-

81 Hochschrank, abgerundet (ca. B 40 x T 30 x H 134,5 cm): Mit geschwungenem Unterbau. 1 Glastür im Alurahmen mit 2 Glaseinlegeböden, 1 Schublade, 1 Klappe.

weiß	1031059	€ 229.-
anthrazit	1031060	€ 229.-
anthrazit/weiß	1031063	€ 229.-
anthrazit/walnutfarben	1031061	€ 229.-
walnutfarben/weiß	1031062	€ 229.-

91 Spiegelschrank (ca. B 90 x T 17 x H 62 cm): 3-türige Ausführung mit 6 Glaseinlegeböden und Schalter-/Steckdosenkombination. Inkl. LED-Aufbauleuchte.

weiß	1030998	€ 229.-
walnutfarben	1030698	€ 229.-
anthrazit	1030700	€ 229.-
sonoma eiche	1030693	€ 229.-

HELD
MÖBEL

MADE IN GERMANY

LED

Soft-Close

Badmöbelserie „Florida“ in Graphit/Rauchsilber

Ab 64.99

10| Waschtisch
13| Unterschrank
14| Spiegelschrank
15| Hängeschrank
16| Unterschrank
18| Hängeschrank
19| Spiegelschrank

10–19| Badmöbelserie „Florida“

Der Hingucker der „Florida“-Serie ist die elegant geschwungene Front, die ein angenehmes Wohngedühl verbreitet. Der Korpus ist aus robustem Holzwerkstoff gefertigt. Die Materialien überzeugen durch eine hohe Stabilität und besitzen leicht zu reinigende Oberflächen. Alle Türen und Schubladen sind mit der „Soft-Close“-Funktion ausgestattet. Türanschlag links/rechts wechselbar. Für die Wandmontage konzipiert. Selbstmontage mit Aufbauanleitung. Lieferung ohne Armaturen und Ablaufgarnituren.

GÜNTIGER SET-PREIS!

101 Waschtisch-Set: 3-tlg.: Unterschrank mit 2 Schubladen und Mineralgussbecken (Nr. 11A) (ca. B 100 x T 47 x H 54 cm) plus Spiegelschrank (Nr. 19A) (ca. B 100 x T 20 x H 66 cm) graphit/rauchsilber 1088590 € 499.-

111 Waschtisch: jeweils 2-tlg.: Unterschrank in verschiedenen Ausführungen plus Mineralgussbecken.

AI Ca. B 100 x T 47 x H 54 cm Unterschrank mit 2 Schubladen.		
graphit/rauchsilber	1028013	€ 399.-
weiß hochglanz	1028014	€ 399.-
graphit/grau hochglanz	1028015	€ 399.-
BI Ca. B 100 x T 47 x H 54 cm Unterschrank mit 2 Türen.		
graphit/rauchsilber	1028010	€ 379.-
weiß hochglanz	1028011	€ 379.-
graphit/grau hochglanz	1028012	€ 379.-

CI Ca. B 120 x T 47 x H 54 cm Unterschrank mit 2 Türen und 2 Schubladen.

graphit/rauchsilber	1027924	€ 529.-
graphit/grau hochglanz	1027926	€ 529.-
weiß hochglanz	1027925	€ 529.-

121 Spiegel-Hochschrank (ca. B 40 x T 35 x H 180 cm, o. Abb.): 2 komplett verspiegelte Türen mit 4 Einlegeböden.

weiß	1028214	€ 159.-
graphit/grau	1028001	€ 159.-

131 Hochschrank (ca. B 40 x T 35 x H 180 cm): 2 Türen mit 4 Einlegeböden, 1 Schublade.

graphit/rauchsilber	1027998	€ 199.-
weiß hochglanz	1027999	€ 199.-
graphit/grau hochglanz	1028000	€ 199.-

141 Hängeschrank (ca. B 40 x T 20 x H 64 cm): 1 Tür mit 1 Einlegeboden.

graphit/rauchsilber	1027863	€ 64.99
weiß hochglanz	1027864	€ 64.99
graphit/grau hochglanz	1028209	€ 64.99

151 Unterschrank (ca. B 40 x T 35 x H 79 cm): Tür mit 1 Einlegeboden, 1 Schublade.

graphit/rauchsilber	1027865	€ 119.-
weiß hochglanz	1027866	€ 119.-
graphit/grau hochglanz	1027867	€ 119.-

161 Auszugschrank (ca. B 40 x T 35 x H 79 cm): 3 Schubladen.

graphit/rauchsilber	1027868	€ 199.-
---------------------	---------	---------

weiß hochglanz 1027890 € 199.-
graphit/grau hochglanz 1027891 € 199.-

171 Midischrank, schmal (ca. B 40 x T 35 x H 130 cm): 2 Türen mit 2 Einlegeböden.

graphit/rauchsilber	1027892	€ 129.-
weiß hochglanz	1027893	€ 129.-
graphit/grau hochglanz	1027894	€ 129.-

181 Midischrank, breit (ca. B 60 x T 35 x H 130 cm): 2 Türen mit 1 Einlegeboden, 3 Schubladen.

graphit/rauchsilber	1027995	€ 329.-
weiß hochglanz	1027996	€ 329.-
graphit/grau hochglanz	1027997	€ 329.-

191 3D-Spiegelschrank: Jeweils 3-türige Ausführung, mit Kristallspiegelglas, 6 Glaseinlegeböden und Schalter-/Steckdosenkombination. Mit unterschiedlicher LED-Beleuchtung erhältlich.

AI Inkl. LED-Aufbauleuchte Ca. T 20 x H 66 cm		
weiß, B 100 cm	1028003	€ 189.-
graphit, B 100 cm	1028002	€ 189.-
weiß, B 120 cm	1028007	€ 229.-
graphit, B 120 cm	1028006	€ 229.-
BI Inkl. gebogenem Acryldeckel mit LED-Lichtband Ca. T 20 x H 66 cm		
weiß, B 100 cm	1028005	€ 299.-
graphit, B 100 cm	1028004	€ 299.-
weiß, B 120 cm	1028009	€ 329.-
graphit, B 120 cm	1028008	€ 329.-

Weitere Anregungen für Ihr Bad finden Sie auf werkerswelt.de

1| Spiegel „Curve 1“
 Von der Marke KRISTALLFORM stammt der Spiegel „Curve 1“, welcher in jedem Bereich Ihres Zuhauses einen geeigneten Platz findet.
 Ca. B 40 x H 60 cm
 1001401 **€ 20.99**

2| Spiegel „Jump“
 Der Spiegel punktet mit einer großen Spiegelfläche und ist besonders pflegeleicht und langlebig. Aus hochwertigem Glas gefertigt. Zur Wandmontage geeignet. Ca. T 0,3 cm
 Ca. B 50 x H 70 cm 1001399 **€ 24.99**
 Ca. B 60 x H 80 cm 1001400 **€ 26.99**

3| Spiegel „Gennil“
 Der Facettenspiegel zeichnet sich durch sein form-schönes Design mit flach geschliffenen Rändern aus. Aus hochwertigem Kristallglas gefertigt. Zur Wandmontage geeignet. Inkl. Montagematerial.
 Ca. T 0,3 cm
 Ca. B 40 x H 60 cm 1001403 **€ 24.99**
 Ca. B 55 x H 70 cm 1001404 **€ 29.99**
 Ca. B 60 x H 100 cm 1001407 **€ 59.99**

4| Siebdruckspiegel „Domino“
 Der Siebdruckspiegel „Domino“ aus dem Hause KRISTALLFORM verfügt über eine große Spiegelfläche, die Sie optimal in Ihrem Wohnbereich aufhängen können.
 Ca. B 50 x H 70 cm 1001415 **€ 29.99**
 Ca. B 50 x H 140 cm 1001413 **€ 49.99**

5| Spiegel „Nora“
 Der Facettenspiegel ist durch die große Spiegelfläche aus Kristallglas besonders gut für kosmetische Zwecke geeignet. Nutzen Sie die praktischen Aufhängungen, um den Spiegel an der Wand zu montieren. Der Spiegel eignet sich ideal für das Badezimmer, kann jedoch auch in allen anderen Wohnräumen genutzt werden. Er verfügt über einen umlaufenden Facettenschliff.
 Ca. B 50 x T 0,3 x H 40 cm
 1001408 **€ 39.99**

6| Spiegel „Active“
 Individuell einsetzbarer Wandspiegel, kann horizontal oder vertikal aufgehängt werden. Für Feuchträume oder Wohnbereiche geeignet.
 Ca. B 50 x T 1,5 x H 100 cm
 1007545 **€ 39.99**

7| Spiegel „Silber“
 Ideal zum Aufhängen im Badezimmer oder Gäste-WC. Klassisches, eckiges Design Inkl. Befestigungsmaterial. Ca. T 1,5 cm
 Ca. B 60 x H 70 cm 1007549 **€ 42.99**
 Ca. B 80 x H 90 cm 1007550 **€ 59.90**
 Ca. B 68 x H 100 cm 1007551 **€ 59.99**

8| Spiegel „Mirrors Organic“
A: Einfache, große Spiegelfläche mit moderner, ausgefallener Spiegelform ohne Ecken und Kanten.
 Ca. B 40,5 x T 1 x H 76 cm 1007553 **€ 49.99**
 Ca. B 55,5 x T 1 x H 89 cm 1007552 **€ 69.99**
B: Mit LED-Umrandung (Energieeffizienzklasse A++ auf einer Skala von A++ bis E). LEDs wechselbar.
 Ca. B 40 x T 3 x H 75 cm 1007952 **€ 189.-**
 Ca. B 55 x T 3 x H 89 cm 1007951 **€ 229.-**

9| Spiegel „Mirrors“
A: Einfache, große, runde Spiegelfläche ohne Ecken und Kanten.
 Ca. Ø 60 x T 1,5 cm 1007547 **€ 49.99**
 Ca. Ø 80 x T 1,5 cm 1007548 **€ 74.99**
B: Mit LED-Umrandung (Energieeffizienzklasse A++ auf einer Skala von A++ bis E). LEDs wechselbar.
 Ca. Ø 60 x T 3 cm 1007949 **€ 189.-**
 Ca. Ø 80 x T 3 cm 1007950 **€ 209.-**

KristallForm 1| **20.99**

KristallForm 2| **Ab 24.99**

KristallForm 3| **Ab 24.99**

KristallForm 4| **Ab 29.99**

KristallForm 5| **39.99**

FACKELMANN 6| **39.99** Variabel montierbar

FACKELMANN 7| **Ab 42.99**

FACKELMANN 8A| **Ab 49.99** **A++**

FACKELMANN 8B| **LED**

FACKELMANN 9A| **Ab 49.99** **LED**

FACKELMANN 9B| **LED**

KristallForm 10| **79.99** **LED**

WELLWATER 11| **89.99** **LED**

WELLWATER 12| **99.99** **LED**

FACKELMANN 13| **Ab 119.99** **A++** **LED**

FACKELMANN 14| **Ab 129.-** **A++** **LED**

POSSEK 15| **Ab 139.-** **LED**

FACKELMANN 16| **Ab 169.-** **A+** **LED**

FACKELMANN 17| **Ab 199.-** **A++** **LED**

10| LED-Spiegel „Moon Light“
 Zweiflammiger Spiegel mit 18 integrierten LEDs.
 Ca. B 50 x T 3,4 x H 70 cm
 1001355 **€ 79.99**

11| LED-Spiegel „Fabienne“
 Integriertes LED-Panel mit neutralweißem Licht. Kippschalter. Zwölf sandgestrahlte Lichtausschnitte. Inkl. Montageanleitung.
 Ca. B 50 x T 2,9 x H 70 cm
 1056106 **€ 89.99**

12| LED-Spiegel „Yasmina“
 Integriertes LED-Panel mit neutralweißem Licht. Zwölf sandgestrahlte Lichtausschnitte. Pflegeleichtes Spiegelglas. Bedienung über Sensor.
 Ca. B 60 x T 3 x H 80 cm
 1056105 **€ 99.99**

13| LED-Spiegel „Linear Light“
 Neutralweiße LED-Beleuchtung (Energieeffizienzklasse A++ auf einer Skala von A++ bis E). LEDs austauschbar. Ca. T 2 cm
A:
 Ca. B 40 x H 75 cm 1007557 **€ 119.99**
 Ca. B 60 x H 75 cm 1007558 **€ 159.99**
 Ca. B 80 x H 75 cm 1007559 **€ 179.99**
 Ca. B 100 x H 75 cm 1007560 **€ 199.99**

B: Mit Sensorschalter zum Ein- und Ausschalten per Fingertipp und Ambientebeleuchtung.
 Ca. B 40 x H 75 cm 1007561 **€ 169.99**
 Ca. B 60 x H 75 cm 1007562 **€ 199.99**
 Ca. B 80 x H 75 cm 1007563 **€ 219.99**
 Ca. B 100 x H 75 cm 1007564 **€ 239.99**

14| LED-Spiegel „Karo Light“
 LED-Beleuchtung hinter kleinen quadratischen Aussparungen (Energieeffizienzklasse A++ auf einer Skala von A++ bis E). LEDs austauschbar. Ca. T 2 cm
A:
 Ca. B 40 x H 75 cm 1007782 **€ 129.-**
 Ca. B 60 x H 75 cm 1007783 **€ 159.99**
 Ca. B 80 x H 75 cm 1007784 **€ 199.-**
 Ca. B 100 x H 75 cm 1007785 **€ 199.99**

B: Mit Sensorschalter zum Ein- und Ausschalten per Fingertipp und Ambientebeleuchtung.
 Ca. B 40 x H 75 cm 1007786 **€ 169.99**
 Ca. B 60 x H 75 cm 1007942 **€ 199.99**
 Ca. B 80 x H 75 cm 1007943 **€ 219.99**
 Ca. B 100 x H 75 cm 1007944 **€ 239.99**

15| LED-Spiegel
 Mit energiesparendem LED-Panel. On-Off-Touchfunktion. Vormontierte Lieferung. Ca. T 3,2 cm
 Ca. B 60 x H 60 cm 1030831 **€ 139.-**
 Ca. B 70 x H 60 cm 1030832 **€ 149.-**
 Ca. B 80 x H 60 cm 1030833 **€ 159.-**
 Ca. B 90 x H 60 cm 1030834 **€ 169.-**
 Ca. B 100 x H 60 cm 1030835 **€ 189.-**
 Ca. B 120 x H 65 cm 1030877 **€ 199.-**
 Ca. B 140 x H 60 cm 1030878 **€ 199.-**

16| LED-Spiegel „Frame Light“
 Umlaufendes, energiesparendes LED-Panel (Energieeffizienzklasse A+ auf einer Skala von A++ bis E). LEDs austauschbar. Hochwertiger Alu-Riffel-Rahmen.
 Ca. T 3 cm
 Ca. B 40 x H 70 cm 1007945 **€ 169.-**
 Ca. B 60 x H 70 cm 1007946 **€ 239.-**
 Ca. B 80 x H 70 cm 1007947 **€ 269.-**
 Ca. B 100 x H 70 cm 1007948 **€ 299.-**

17| LED-Spiegel „MI“
 Mit abgerundeten Kanten und Dekor-Satinierung. Umlaufendes LED-Panel, LEDs austauschbar (Energieeffizienzklasse A++ auf einer Skala von A++ bis E). Ca. T 3 cm
 Ca. B 55 x H 80 cm 1007518 **€ 199.-**
 Ca. B 80 x H 80 cm 1007519 **€ 229.-**
 Ca. B 100 x H 80 cm 1007520 **€ 259.-**

- 1| Spiegelschrank „Rano“
3-türige Ausführung mit Beleuchtung. Mit zwei Schubkästen. Aus hochwertigem Kunststoff mit Kristallspiegeltüren. Inkl. Montagematerial. Leuchtmittel nicht im Lieferumfang enthalten.
Ca. B 59 x T 16 x H 51 cm
1001385 **€ 29.99**
- 2| Spiegelschrank „Chico GL“
2-türige Ausführung mit Beleuchtung. Feuchtigkeitsresistente, pflegeleichte Oberflächen. Aus hochwertigem Kunststoff mit Kristallspiegeltüren. Inkl. Montagematerial. Leuchtmittel nicht im Lieferumfang enthalten.
Ca. B 62 x T 18 x H 52,6 cm
1001338 **€ 49.99**
- 3| Spiegelschrank „Topas Eco“
3-türige Ausführung mit Beleuchtung (Energieeffizienzklasse A+ auf einer Skala von A++ bis E). Mit verstellbaren Inneneinlagen, Schalter und Steckdose, 2 Schubkästen, 6 Türablageschalen. Aus Kunststoff, Leuchtmittel austauschbar.
Ca. B 60 x T 18 x H 53 cm
1001337 **€ 69.99**
- 4| Spiegelschrank „Numa“
2-türige Ausführung mit Beleuchtung. Versetzbare Glaseinlagen. Aus hochwertiger MDF hergestellt. Inkl. LED-Spot (Leuchtmittel nicht austauschbar) und Montageanleitung.
Ca. B 58 x T 22 x H 59,5 cm
1001314 **€ 79.99**
- 5| Spiegelschrank „Funa“
3-türige Ausführung mit LED-Beleuchtung. Verstellbare Einlegeböden, integrierte Steckdose und Schalter. MDF mit Kristallglas-Spiegeltüren. Inkl. Montagematerial. Ca. B 68 x T 14,5 x H 60 cm
1001316 **€ 89.99**
- 6| Spiegelschrank „Dekoralu“
Kompakt und elegant fügt sich dieser Spiegelschrank aus dem Hause POSSEIK in Ihr Badezimmerambiente ein. Ca. B 60 x T 16 x H 68 cm
1031087 **€ 99.99**
- 7| Spiegelschrank „Tamrus“
2-türige Ausführung mit LED-Beleuchtung. Verstellbare Glaseinlegeböden, integrierte Steckdose und Schalter. Aus hochwertiger MDF. Inkl. Montagematerial. Ca. B 55 x T 22 x H 63 cm
1001326 **€ 99.99**
- 8| Spiegelschrank „Ampado“
2-türige Ausführung mit LED-Beleuchtung. Verstellbare Glaseinlegeböden, integrierter Schalter. Aus hochwertiger MDF und Kristallglas. Inkl. Montagematerial. Ca. B 60 x T 21 x H 66 cm
1001315 **€ 99.99**
- 9| Spiegelschrank „Doro“
Der dezent gestaltete Spiegelschrank „Doro“ von der Marke JOKEY ist mit drei Türen aus edlem Kristallglas und zwei LED-Leuchten ausgestattet.
Ca. B 68 x T 22 x H 60 cm
1001317 **€ 109.-**
- 10| Spiegelschrank „Havana“
1-türig mit LED-Beleuchtung. Vormontiert. Hochwertiger Holzkörper. Inkl. LED-Spots und Montageanleitung. Ca. B 55 x T 23 x H 66 cm
1001329 **€ 129.-**

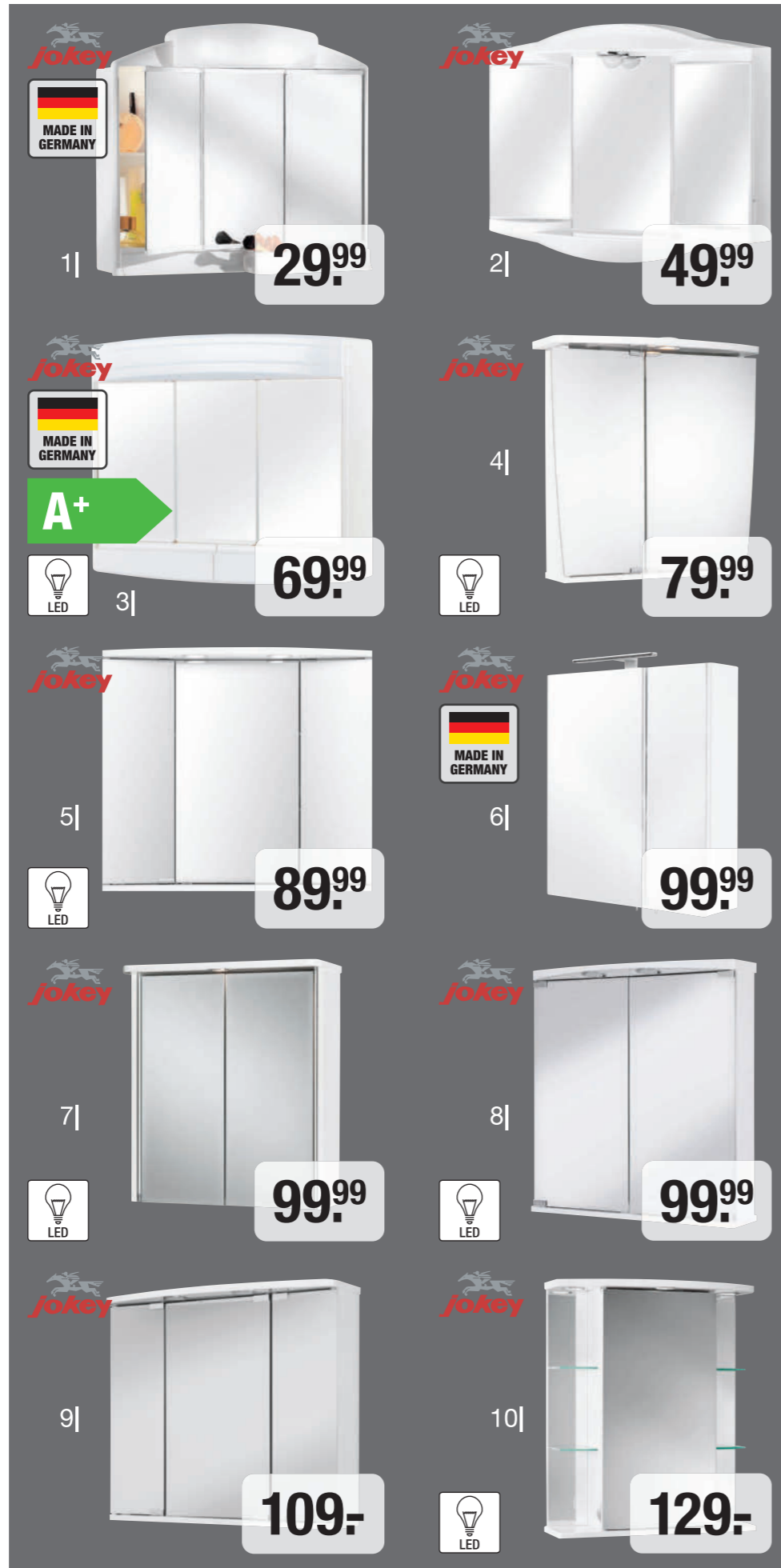

- 11| Spiegelschrank „MULTI USE“
Der dreitürige Spiegelschrank „MULTI USE“ von der Marke POSSEIK verbirgt eine Menge Stauraum für diverse Utensilien. Farbe: weiß
Ca. B 110 x T 16 x H 68 cm
1031090 **€ 129.-**
- 12| Spiegelschrank „Oslo“
Der Spiegelschrank „Oslo 90“ aus dem Hause JOKEY ist aus hochwertigen, melaminbeschichteten Spanplatten und Kristallglas gefertigt.
Farbe: weiß
Ca. B 90 x T 16 x H 58 cm
1001325 **€ 129.-**
- 13| Spiegelschrank „Basic“
Der Spiegelschrank „Basic“ aus dem Hause SCHILDMEYER eignet sich ideal zum Verstauen von Hygieneartikeln oder Medikamenten.
Farbe: weiß
Ca. B 120 x T 16 x H 71 cm
1032334 **€ 149.-**
- 14| Spiegelschrank „Dorina“
Nutzen Sie den Spiegelschrank „Dorina“ der Marke SCHILDMEYER, um diverse Badaccessoires und Hygieneartikel platzsparend zu verstauen.
Farbe: weiß
Ca. B 80 x T 16 x H 71 cm
1032250 **€ 149.-**
- 15| Spiegelschrank „Profil“
Drei Türen und sechs Glaseinlegeböden. LED-Leuchte und Schalter-/Steckdosenkombination. Aus melaminbeschichtetem Holzwerkstoff.
Farbe: weiß
Ca. T 16 x H 72,5 cm
Ca. B 70 cm 1032325 **€ 169.-**
Ca. B 80 cm 1032326 **€ 179.-**
Ca. B 90 cm 1032284 **€ 189.-**
Ca. B 100 cm 1032340 **€ 199.-**
Ca. B 120 cm 1032283 **€ 249.-**
Ausführung mit 2 Türen und 2 höhenverstellbaren Glaseinlegeböden. Ca. B 60 x T 15,8 x H 72,5 cm
1032324 **€ 159.-**
- 16| Spiegelschrank „Marno“
2-türige Ausführung mit Beleuchtung an den Außenkanten. Inkl. Leuchtstofflampen. Mit versetzbaren Glasböden, Schalter-/Steckdosenkombination und Montageanleitung. Hochwertiger Holzkörper.
Ca. B 65 x T 15 x H 66 cm
1001371 **€ 159.-**
- 17| Spiegelschrank „LED-Line“
Mit LED-Lichtband links und rechts. 2 Einlegeböden, Schalter-/Steckdosenkombination. „Soft Close“-Funktion. Melaminbeschichtete Spanplatte. Inkl. Aufbauanleitung.
Ca. T 16,5 x H 67 cm
1-türig (ca. B 42 cm) 1007570 **€ 199.-**
2-türig (ca. B 61 cm) 1007571 **€ 239.-**
2-türig (ca. B 80 cm) 1007572 **€ 279.-**
- 18| Spiegelschrank „Twindy“
Vier Türen mit Falttürenmechanik. 3D-Effekt. LEDs wechselbar (Energieeffizienzklasse A+ auf einer Skala von A++ bis E). Vier Glaseinlegeböden. Ca. B 110 x T 16,5 x H 78,5 cm
weiß 1007920 **€ 549.-**
nature oak 1007412 **€ 549.-**

Weitere Spiegelschränke mit oder ohne Beleuchtung finden Sie auf werkerswelt.de



1| WC-Garnitur „Brasil“
Die WC-Garnitur der Serie „Brasil“ von WENKO findet im heimischen Bad oder Gäste-WC einen geeigneten Platz.
Ca. Ø 10 x H 37 cm
grau 1021750 € 14.99
petrol 1021754 € 14.99
taupe 1021748 € 14.99



2| WC-Bürstengarnitur
Praktisches Zubehör für Badezimmer und Gäste-WC.
Ca. B 9,5 x T 9,5 x H 36,5 cm
1080074 € 6.99



3| Stand-WC-Garnitur „Siena“
Kombination aus Toilettenpapierhalter und Toilettenbürstenhalter. Aus Kunststoff und Stahl gefertigt. Ca. Ø 19 x H 63 cm
chrom glanz 1022334 € 19.99
chrom satiniert 1021283 € 24.99
weiß 1022335 € 24.99



4| Ersatzbürsten-Set, 3-tlg. KOMPLETTSET
Das Set besteht aus einem Stiel und drei wechselbaren Bürstenköpfen. Diese sind mit strapazier- und anpassungsfähigen Borsten ausgestattet und sorgen für eine zuverlässige Reinigung. Der Stiel besteht aus robustem Edelstahl, die Bürstenköpfe hingegen sind aus Silikon gefertigt. Ca. Ø 7,5 x H 35 cm
1020978 € 19.99

5| Toilettenpapierhalter „Essentials“
Schlichtes Design und hochwertige Fertigung aus robustem Metall. Dank der chromfarbenen StarLight-Oberfläche behält das Produkt auch nach längerem Gebrauch noch seinen Glanz. Der Halter ist mit einem Deckel ausgestattet und zur Wandmontage per verdeckter Befestigung ausgelegt.
Ca. B 16,7 x T 4,4 x H 11,9 cm
1057163 € 29.99



12| Seifenspender „Quadro“
Der Seifenspender „Quadro“ der Marke WENKO ist ein praktischer Dosierer für Bad, Gäste-WC oder Küche und eignet sich zur Befestigung an der Wand.
Füllmenge: 330 ml.
Ca. B 7,5 x T 10 x H 16 cm
1021487 € 26.99



13| Duschablage „Osimo“
Die geräumige Maxiablage „Osimo“ aus dem Hause WENKO lässt sich dank gummiertem Pads einfach und schnell an glatten Oberflächen befestigen.
Ca. B 40 x T 10 x H 8 cm
1020887 € 12.99

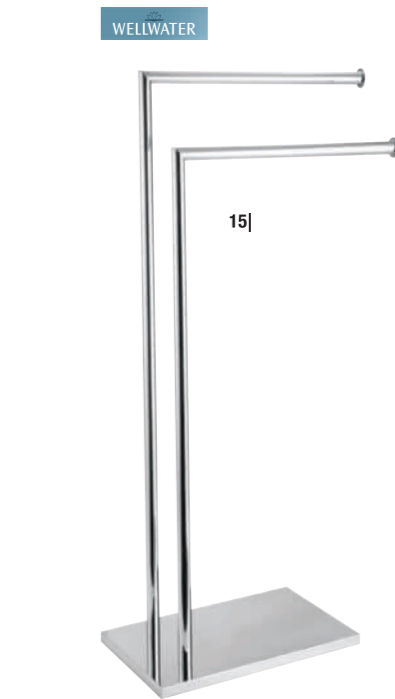

15| Handtuchständer 2-armig
In verchromter Optik. Mit Platz für 2 Handtücher. Elegantes Design.
Ca. B 32 x T 20 x H 84 cm
1079910 € 39.99



16| Handhaken „TurboFIX“
Klebesystem – fester Halt auf allen glatten Oberflächen. Rückstandslos ablösbar. 2er Haken-Set.
Ca. B 6 x T 3,5 x H 8,7 cm
1020900 € 18.99



17| Haken „Fusion“
Dieser Doppelhaken kann als Halter für Handtücher oder Waschlappen genutzt werden. Er ist aus gebürstetem Stahl hergestellt und einfach an der Wand zu installieren.
Ca. B 7 x T 5 x H 6 cm
1008034 € 8.99



6| Toilettenpapierhalter „Bosio“
Der Toilettenpapierhalter „Bosio“ aus dem Hause WENKO ist eine stilvolle Ergänzung für Ihr Badezimmer.
Ca. B 15 x T 6,5 x H 10,5 cm
1022280 € 19.99

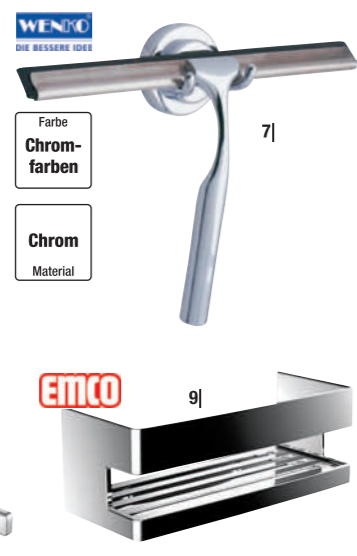

8| Handtuchhalter „Moll“
Stylischer, chromfarbener Handtuchhalter. 2-armig. Wird inkl. Befestigungsmaterial geliefert. Ca. B 7 x T 45 x H 3,5 cm
1011057 € 69.99

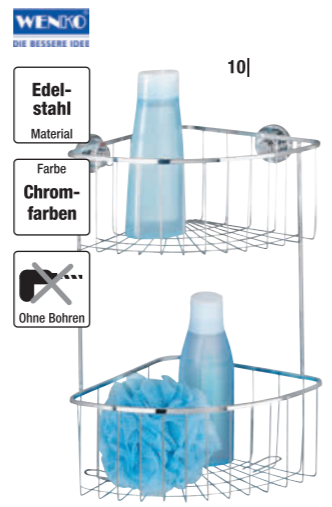

10| Eckregal „Power-Loc“
Mit dem Eckregal „Bovino Power-Loc“ aus dem Hause WENKO können Sie auf zwei Etagen Ihre Badutensilien platzsparend und gesammelt verstauen.
Ca. B 26 x T 18,5 x H 35 cm
1021779 € 49.99



11| Teleskopregal „Ellera“
Das Teleskopregal „Ellera“ aus dem Hause WENKO bietet Ihnen eine platzsparende Aufbewahrungsmöglichkeit für Badutensilien oder Handtücher.
Ca. B 71 x T 20 x H 65 – 285 cm
1020975 € 59.99



18–22| Badaccessoire-Serie „Puro“
Die dekorative Badaccessoire-Serie „Puro“ der Marke WENKO überzeugt durch ihr elegantes und natürliches Design in stilvollem Steindekor, einige Elemente sind in glänzender Chromoptik gehalten und schaffen so einen eleganten Kontrast. Sie ist aus hochwertigem, äußerst robustem und stoßfestem Polyresin gefertigt.



18| Seifenspender „Puro“
Fassungsvermögen von 295 ml.
Ca. B 9,4 x T 6,5 x H 15,2 cm
anthrazit 1021911 € 14.99
hellgrau 1021907 € 14.99



20| WC-Garnitur „Puro“
Mit auswechselbarem Bürstenkopf. Robuste und anpassungsfähige Borsten für eine gründliche Reinigung.
Ca. B 11,2 x T 9 x H 37,5 cm
anthrazit 1021913 € 19.99
hellgrau 1021909 € 19.99
beige 1022465 € 19.99



22| Handtuchstange „Puro“
Mit zwei parallel verlaufenden Armen in Stufenanordnung. Perfekt für Handtücher und Bademäntel. Standfeste Bodenplatte.
Ca. B 44,5 x T 20 x H 79 cm
beige 1022351 € 89.99

WENKO
DIE BESSERE IDEE

1| schwarz matt
2| anthrazit
3| weiß

4| anthrazit
5| schwarz matt
6| weiß

Serie „Polaris“ in verschiedenen Farben erhältlich

Ab 5,99

1-6| Serie „Polaris“
Die Badeaccessoire-Serien „Polaris“ und „Polaris Jet“ der Marke WENKO sind aus Keramik gefertigt. Die „Polaris Jet“-Serie hat eine leicht strukturierte Oberfläche, wobei die Serie „Polaris“ durch eine glatte Oberfläche überzeugt.

- 1| **Seifenspender „Polaris“**
Dieser Artikel ist nur im Markt erhältlich.
Ca. B 7,5 x T 8,5 x H 16 cm
schwarz matt 45849166 € 7.99
- 2| **Seifenspender „Polaris Jet“**
Die leicht strukturierte Oberfläche verleiht dem Seifenspender eine besondere Note.
Ca. B 7,5 x T 8,5 x H 16 cm
anthrazit 45551218 € 7.99
- 3| **Seifenspender „Polaris“**
Dieser Artikel ist nur im Markt erhältlich.
Ca. B 7,5 x T 8,5 x H 16 cm
weiß 45849195 € 7.99

- 4| **Zahnputzbecher „Polaris Jet“**
Dieser Artikel ist nur im Markt erhältlich.
Ca. Ø 7 x H 11,5 cm
anthrazit 45552504 € 5.99
- 5| **WC-Garnitur „Polaris“**
Moderner, offener Toilettenbürstenhalter ideal für Bad und Gäste-WC.
Ca. B 16,5 x T 14,5 x H 34,5 cm
schwarz matt 1160859 € 19.99
- 6| **WC-Garnitur „Polaris“**
Moderner, offener Toilettenbürstenhalter ideal für Bad und Gäste-WC.
Ca. B 9 x T 14,5 x H 34,5 cm
weiß 1160861 € 19.99

WENKO
DIE BESSERE IDEE

7|
8|

Serie „Nuria“ in Silber/Anthrazit

Ab 9,99

- 7| **Seifenspender „Nuria“**
Dieser Artikel ist nur im Markt erhältlich. Moderner Seifenspender mit strukturierter Oberfläche.
Ca. Ø 7,5 cm x H 16 cm
silber/anthrazit 45957049 € 11.99
- 8| **Zahnputzbecher „Nuria“**
Dieser Artikel ist nur im Markt erhältlich. Moderner Zahnputzbecher mit strukturierter Oberfläche.
Ca. Ø 6 x H 10 cm
silber/anthrazit 45956982 € 9.99



- 14| **Federstange**
Ausziehbar nach gewünschter Größe von 125-220 cm. Verkürzung durch Absägen möglich auf eine Länge von 20 cm. Eine Deckenhalterung wird empfohlen. Aus kratzfestem Aluminium.
Ca. Ø 2,1 x L 220 cm
1070673 € 17.99
- 15| **Winkelstange**
Verkürzung der Stange durch Absägen ist möglich. Eine Deckenhalterung wird empfohlen. Aus kratzfestem Aluminium.
Ca. B 90 x T 90 x H 2,5 cm
1070597 € 31.99



- 16| **Duschrollo „Uni“**
Das weiße Duschrollo besteht aus Vinyl und hat die Maße 140 x 240 cm. Inklusive Kunststoffrohr und Halterung.
1070687 € 24.99
- 17| **Sicherheits-Einlage „Stepstone“**
Rutschhemmende Einlage mit Saugnäpfen. Aus hochwertigem Qualitäts-PVC-Schaum.
A| Duscheinlage (ca. B 55 x L 55 x H 0,3 cm)
1070702 € 19.99
B| Wanneneinlage (ca. B 36 x L 92 x H 0,3 cm)
1070701 € 19.99
C| Nackenpolster (ca. B 32 x L 22 x H 5 cm)
1123128 € 12.99

Kleine Wolke
for your bath & bed

18|
19|
20|

Ab 9,99

- 18| **Sicherheits-Duscheinlage „Joy“**
Rutschhemmende Einlage mit Saugnäpfen. Aus hochwertigem Qualitäts-PVC-Schaum.
Ca. B 55 x L 55 x H 0,3 cm
weiß 1070653 € 15.99
- 19| **Sicherheits-Duscheinlage „Java“**
Rutschhemmende Einlage mit Saugnäpfen. Aus hochwertigem PVC.
Ca. B 55 x L 55 x H 0,4 cm
weiß 1070599 € 24.99
royalblau 1070645 € 24.99
- 20| **Sicherheits-Duscheinlage „Calypso“**
Rutschhemmende Einlage mit Saugnäpfen. Aus hochwertigem PVC.
Ca. B 55 x L 55 x H 0,3 cm
kiwi 1070709 € 9.99
platin 1070517 € 9.99
kobaltblau 1070579 € 9.99
beige 1070575 € 9.99
tomate 1070577 € 9.99
weiß 1070574 € 9.99

WENKO
DIE BESSERE IDEE

9|
10|
11|
12|
13|

taupe
dunkelblau
blau
mint
schwarz

hellgrau
beige
grau
weiß

Farbe Alu-farben

9| **Kosmetikeimer „Leman“**
Der Kosmetikeimer „Leman“ von WENKO lässt sich ideal zur Müllentsorgung im Badezimmer, WC oder Wohnbereich nutzen. Er besitzt einen herausnehmbaren Kunststoffbehälter mit 3 l Fassungsvermögen, sodass Sie Müllbeutel einfach einlegen bzw. herausnehmen können. Das Gehäuse ist aus lackiertem Stahl gefertigt, dabei lässt sich der Deckel dank der Tretfunktion bequem öffnen. Ca. B 17 x L 22,5 x H 25 cm

- blau 1021158 € 15.99
- schwarz 1021417 € 15.99
- taupe 1021150 € 15.99
- grau 1021423 € 15.99
- weiß 1021415 € 15.99
- 10| **Wäschsammler „Duo“**
Sortieren Sie Ihre Schmutzwäsche in dem Wäschsammler der Serie „Duo“ von WENKO optimal zum Waschen vor.
Ca. B 59 x T 38 x H 57 cm
1021778 € 29.99

- 11| **Wäschsammler „Trio“**
In diesem praktischen Behälter aus dem Hause WENKO sammeln und verstauen Sie platzsparend Ihre Wäsche.
Ca. B 63 x T 38 x H 57 cm
1021780 € 34.99
- 12| **Badhocker „Candy“**
Mit dem Badhocker „Candy“ aus dem Hause WENKO erhalten Sie eine moderne Sitzmöglichkeit für Ihr Badezimmer.
Ca. Ø 36 x H 50,5 cm

- weiß 1021531 € 59.99
- beige 1021393 € 79.99
- hellgrau 1021397 € 79.99
- grau 1021395 € 79.99
- 13| **Badhocker „Oslo“**
Rustikal verarbeiteter Badhocker mit gepolsterter Sitzfläche.
Farbe: weiß
Ca. B 39 x T 39 x H 55 cm
1022201 € 89.99

Kleine Wolke
for your bath & bed

21|
22|
23|
24|
25|
26|

- 21| **Duschvorhang „Kito“**
Aus wasserabweisendem Polyester, das bei 40° waschbar ist. Verstärkte Lochleiste mit stabilen Ösen garantiert eine lange Lebensdauer. Im unteren Saum ist ein Beschwerungsband eingenäht. Ca. B 120 x H 200 cm
1070659 € 15.99
- 22| **Duschvorhang „New Beach“**
Besteht aus hochwertigem, wasserdichtem PEVA, ein umweltfreundliches, PVC-freies Material, das sich per Hand waschen lässt. Eine verstärkte Lochleiste garantiert lange Lebensdauer. Ca. B 180 x H 200 cm
1070665 € 16.99

- 23| **Duschvorhang „Anchor“**
Besonders langlebig sowie pflegeleicht und wirkt dank hochwertiger Oberflächenveredelung wasserabweisend. Aus Polyester.
Ca. B 180 x H 200 cm
1182397 € 24.99
- 24| **Duschvorhang „Seaside“**
Aus wasserabweisendem Polyester, das bei 40° waschbar ist. Verstärkte Lochleiste mit stabilen Ösen garantiert eine lange Lebensdauer. Im unteren Saum ist ein Beschwerungsband eingenäht. Ca. B 180 x H 200 cm
1070591 € 29.99

- 25-26| **Duschvorhänge**
Sie sind besonders langlebig sowie pflegeleicht und wirken dank hochwertiger Oberflächenveredelung wasserabweisend. Aus Polyester.
- 25| **Duschvorhang „Meditation“**
Ca. B 180 x H 200 cm 1020966 € 24.99
- 26| **Duschvorhang „Sand and Stone“**
Ca. B 180 x H 200 cm 1021467 € 24.99

Die ganze Auswahl an Duschvorhängen online entdecken auf werkerswelt.de

i

1| Waschtisch „Festival“

Montieren Sie den runden Waschtisch „Festival“ von GUSTAVSBERG in Ihrem Badezimmer oder Gäste-WC. Ca. B 65 x T 52 x H 23 cm
1015503

€ 49.99

2| Handwaschbecken „Bau Keramik“

Wandhängende Montage. In Weiß. Mit Hahnloch und Überlauf. Aus robuster Sanitärkeramik. Ca. B 45,3 x T 35,4 x H 15,1 cm
1057039

€ 49.99

3| Waschtisch „Bau Keramik“

Halbrundes Design. Mit Hahnloch und Überlauf. In Weiß. Aus hochwertiger Sanitärkeramik.
Ca. B 55,3 x T 38,6 x H 15,1 cm 1057038 € 49.99
Ca. B 60,9 x T 44,2 x H 15,2 cm 1057072 € 54.99
Ca. B 64,6 x T 46,8 x H 15,3 cm 1057037 € 59.99

4| Handwaschbecken „O.novo compact“

Ovales Design in klassischem Weiß aus dem Hause VILLEROY & BOCH. Mit Hahnloch und Überlauf. Für 3-Loch-Armatur geeignet. Aus hochwertigem Sanitärporzellan gefertigt. Ca. B 50 x T 40 x H 40 cm
1014904

€ 54.99

5| Waschtisch „Euro Keramik“

Ovales Design. Mit Hahnloch und Überlauf. In Weiß.
Ca. B 45 x T 39,6 x H 15 cm 1057041 € 59.99
Ca. B 55 x T 45 x H 14,9 cm 1057078 € 74.99
Ca. B 60 x T 48 x H 14,9 cm 1057079 € 87.99
Ca. B 65 x T 51,5 x H 14,9 cm 1057040 € 89.90

6| Waschtisch „Renova Nr. 1 Plan“

Der Waschtisch der Serie „Renova Plan“ von GEBERIT punktet mit seiner hochwertigen Oberfläche aus Porzellan. Ca. B 60 x T 48 x H 19,5 cm
1016520

€ 74.99

7| Waschtisch „Subway 2.0“

Geradliniges und modernes Design mit rechteckiger Form für einen bestmöglichen Gebrauchskomfort. Aus hochwertigem Sanitärporzellan gefertigt. Mit Überlauf und Hahnloch. Die Ablaufhaube muss separat bestellt werden.
Ca. B 37 x T 30,5 x H 13 cm 1011742 € 89.99
Ca. B 45 x T 37 x H 14 cm 1013960 € 89.99
Ca. B 50 x T 40 x H 14 cm 1014688 € 109.-
Ca. B 55 x T 44 x H 14,5 cm 1014360 € 129.-
Ca. B 60 x T 47 x H 15 cm 1016092 € 129.-
Ca. B 65 x T 47 x H 18 cm 1024747 € 129.-

8| Ablaufhaube „Subway 2.0“

Zur Abdeckung des Abfalls bei Waschtischen. Inkl. SmartFix-Befestigung. Aus hochwertigem Sanitärporzellan gefertigt. Ca. B 17 x T 28 x H 32 cm
1014248

€ 139.-

9| Waschtisch „iCon“

Eckiges Design im klassischem Weiß. Mit Hahnloch und Überlauf. Aus hochwertigem Sanitärporzellan gefertigt. Ca. B 75 x T 48,5 x H 15,5 cm
1009440

€ 229.-

10| Waschtisch-Installationsset

Das Rundum-Sorglos-Paket für die Installation von Waschtischen. Inkl. Geruchsverschluss und Befestigungsmaterial. Aus robustem Messing hergestellt. 1038896

€ 24.99

Das komplette Zubehör für unsere Waschbecken finden Sie online auf werkerswelt.de

11| Aufsatz-Washbecken „Renova Plan“

Eckiges Waschbecken in zeitlosem Design. Aus pflegeleichter Sanitärkeramik. Mit Hahnloch und Überlauf. Zur Montage auf Konsolen oder Badmöbeln geeignet.
A: Ca. B 50 x T 38 x H 14,5 cm 1011567 € 74.99
B: Ca. B 60 x T 48 x H 19,5 cm 1013656 € 129.-

12| Aufsatz-Washbecken „Venticello“

Für die Montage in Kombination mit passendem Unterschrank geeignet. In Weiß. Aus hochwertigem Sanitärporzellan gefertigt. Inkl. Überlauf und Befestigungsmaterial. Ca. B 55 x T 36 x H 36 cm
1016239

€ 229.-

13| Waschtisch „Connect Air“

Optimal zur Montage im Badezimmer oder Gäste-WC geeignet. Eckiges Design im klassischem Weiß. Aufsatzschalen aus Feinfeuerton. Ca. B 60 x T 40 x H 13,5 cm
1015986

€ 239.-

14| Aufsatzbecken „Vero Air“

Eckiges Design. In Weiß. Aus robuster, geschliffener Sanitärkeramik gefertigt. Inkl. Befestigung. Ca. B 60 x T 38 x H 14,5 cm
1014431

€ 249.-

15| Waschtisch „Loop & Friends“

Dezentres, rundes Design mit pflegeleichter Oberfläche, Aus Sanitärporzellan hergestellt. Inkl. Ausschnittschablone, Ventil und Montagematerial. Ca. B 38 x T 38 x H 15 cm
1015494

€ 299.-

16| Waschbecken „Artis“

In moderner, ovaler Form. Aus pflegeleichter Keramik gefertigt. Zur Montage auf Konsolen oder Badmöbeln geeignet. Inkl. Befestigungsmaterial. Ca. B 61 x T 41 x H 12,5 cm
1014318

€ 399.-

17| Waschtisch „My Nature“

Ovales Design in klassischem Weiß. Geeignet zur Aufsatzmontage. Inkl. nicht verschleißbarem Ventil mit Ventilabdeckung und Montagematerial. Ca. B 81 x T 41 x H 20 cm
1012060

€ 479.-

18| Doppelwaschtisch „Subway 2.0“

Eckiges Design. Mit 2 Hahnlöchern und Überlauf. Aus hochwertiger Sanitärkeramik gefertigt. Für Wandmontage im Badezimmer. Ca. B 120 x T 47 x H 13 cm
1014767

€ 599.-

Alle Waschbecken sind ohne Armatur und Ablaufgarnitur



1| Waschtisch-Einhebelmischer
Messing, verchromt. Kartusche mit Keramikdichtscheibe. Inkl. flexibler Anschluss-schläuche, Excenter-Ablaufgarnitur und Montage-material.
Ca. B 4,9 x T 12,7 x H 10,1 cm
1080085 € 15.99

2| Waschtischarmatur „Ocean Leon“
Ausladung 9,5 cm.
Ca. B 5 x T 12,6 wx H 11,4 cm
1039054 € 24.99

3| Waschtischarmatur
Mit PUSH-Extertergarnitur. Aus Messing, verchromt. Für den Hochdruckanschluss geeignet. Inkl. Anschlussschläuche, Excenter-garnitur und Montagezubehör.
Ca. B 6 x T 18 x H 14,9 cm
1039585 € 49.99

4| Waschtischarmatur „Madrid“
Messing, verchromt. Kartusche mit Keramikdichtscheibe. Inkl. Schläuchen und Excenter-Ablauf. Mit Wassersparfunktion.
Ca. B 4,6 x T 13 x H 11 cm
1080289 € 39.99



5| Waschtischarmatur „Covetes“
Messing, verchromt. Kartusche mit Keramikdichtscheibe. 50% Wasserersparnis. Inkl. flexibler Anschlussschläuche.
Ca. B 5 x T 14 x H 12 cm
1080090 € 39.99

6| Waschtischarmatur „Luca“
Messing, verchromt. Kartusche mit Keramikdichtscheibe. Inkl. flexibler Anschlussschläuche und Montagezubehör.
Ca. B 5,4 x T 14,9 x H 11,2 cm
1040030 € 49.99

7| Waschtischarmatur „Lania“
Zum Einbau im Badezimmer. KTW-geprüfte Kartusche, trinkwassergeeignet. Aus Messing, verchromt. Mit Eco-Clickfunktion (für bis zu 50 % Wasserersparnis) und Temperaturbegrenzung. Inkl. keramischen Dichtscheiben, Flex Schläuchen und Montage-material.
Ca. B 5 x T 13,2 x H 15,7 cm.
1080147 € 49.99

8| Waschtischarmatur „Lania“
Zum Einbau im Badezimmer. KTW-geprüfte Kartusche, trinkwassergeeignet. Mit Eco-Clickfunktion (für bis zu 50 % Wasserersparnis) und Temperaturbegrenzung. Inkl. keramischen Dichtscheiben, Flex-Schläuche und Montage-material.
Ca. B 5 x T 13,2 x H 15,7 cm.
1103706 € 49.99



9| Waschtischarmatur „Espera“
Messing, verchromt. Zur Standmontage geeignet. KTW-geprüfte Kartusche, trinkwassergeeignet. Inkl. keramischen Dichtscheiben, Flex-Schläuche und Montage-material.
Ca. B 4,85 x T 11 x H 16 cm
1040298 € 59.99

10| Wellwater Waschtischarmatur „Milano“
Zum Einbau im Badezimmer. Aus Messing, verchromt. KTW geprüfte Kartusche, trinkwassergeeignet. Mit Schwallauslauf. Inkl. keramischen Dichtscheiben, Excenter-garnitur und Befestigungsmaterial.
Ca. B 5,1 x T 14 x H 16 cm
1079903 € 69.99

11| Waschtischarmatur „Convent“
Niederdruckarmatur aus Chrom. KTW-geprüfte Kartusche, trinkwassergeeignet. Mit Eco-Clickfunktion (für bis zu 50 % Wasserersparnis) und Temperaturbegrenzung. Inkl. keramischen Dichtscheiben, Flex-Schläuche und Montage-material.
Ca. B 5,5 x H 12 x T 14 cm
1080082 € 69.99

12| Waschtischarmatur „Stilo Neo“
Ein glänzender Hingucker in Ihrem Badezimmer oder Gäste-WC ist die Waschtischarmatur „Stilo Neo“ von der Marke WELLWATER. Mit Zug-Ablaufgarnitur 1 1/4", Aus Messing, verchromt. Ca. B 38,5 x T 10 H 14,5 cm
1040057 € 79.99



13| Waschtischarmatur „Fiora“
Hochdruckarmatur aus Messing, verchromt. Hoher, schwenkbarer Auslauf. Ausladung 13,8 cm. Inkl. keramischen Dichtscheiben, Flex-Schläuche und Befestigungsmaterial.
Ca. B 20 x T 9,5 x H 27,6 cm
1039854 € 79.99

14| Waschtischarmatur „Greda“
Messing, verchromt. KTW-geprüfte Kartusche, trinkwassergeeignet. Auslauf 360° schwenkbar. Inkl. keramischen Dichtscheiben, Flex Schläuchen und Befestigungsmaterial. Ausladung ca. 12,5 cm.
Ca. B 15,5 x T 9,5 x H 19,1 cm
1040220 € 79.99

15| Waschtischarmatur „Navia“
Messing, verchromt. KTW-geprüfte Kartusche mit Keramikdichtscheiben. Inkl. Abflussgarnitur und Anschlussschläuchen.
Ca. B 5,2 x T 15,4 x 18,7 cm
1040302 € 89.99

16| Waschtischarmatur „Tratto“
Zweihebelmischer aus Messing, verchromt. Für den Hochdruckanschluss geeignet. Hoher schwenkbarer Auslauf. Drehwinkel 90°. Inkl. keramischen Dichtscheiben, Flex-Schläuche und Befestigungsmaterial.
Ca. B 15,5 x T 9,8 x H 24,8 cm
1039859 € 99.99



17| Waschtischarmatur „Vico“
Für den Hochdruckanschluss geeignet. KTW-geprüfte Kartusche, trinkwassergeeignet. Inkl. keramischen Dichtscheiben, Flex-Schläuche, Excenter-garnitur und Montage-material.
Ca. B 5 x T 11,4 x H 12,2 cm
1070159 € 39.99



18| Waschtischarmatur „Fabio“
Ausladung 10,4 cm.
Ca. B 5,2 x T 12 x H 10,4 cm
1039745 € 42.99



19| Waschtisch-Einhebelmischer „Start Curve“
Ca. B 4,5 x T 13 x H 14,9 cm
1056995 € 49.99



20| Waschtischarmatur „Mateo“
Ausladung 10,2 cm.
Ca. B 5 x T 12 x H 12 cm
1039240 € 52.99



21| Waschtischarmatur „Logis 70“
Ca. B 4,7 x T 13,5 x H 13,8 cm
1086558 € 54.99



22| Waschtischarmatur „Laura“
Ausladung 9,8 cm.
Ca. B 5,2 x T 14,7 x H 15,1 cm
1070343 € 54.99



23| Waschtisch-Einhebelmischer „Start Edge“
Ausladung 9 cm. Ca. B 4,5 x T 14 x H 18 cm
1056996 € 54.99



24| Waschtischarmatur „Futura“
Exklusives Design: Badarmatur mit hohem Rundbogenauslauf in eleganter Farbgebung Schwarz matt/Chrom.
Ausladung 9 cm. Ca. B 5 x T 10 x H 23 cm
1178550 € 59.99



25| Waschtischarmatur „Elephant“
Waschtischarmatur in eleganter Schwarz matt Optik – Black velvet, der neue Look für das moderne Bad. Ausladung 11,2 cm.
Ca. B 5,5 x T 15,7 x H 15,9 cm
1102009 € 64.99



26| Waschtischarmatur „Lea“
Modernes Design. Ausladung 12,9 cm.
Ca. B 21 x T 20 x H 9 cm
1086112 € 69.99



27| Waschtischarmatur „Novus“
Waschtisch-Einhebelmischer inklusive Zugstangen-Ablaufgarnitur. Dieser Artikel ist nur im Markt erhältlich. Ausladung 10,7 cm.
Ca. B 4,7 x T 15,5 x H 14,9 cm
45651448 € 69.99



28| Waschtischarmatur „Madagaskar“
Inklusive 1 1/4" (Ø ca. 4 cm) Ablaufgarnitur – den Auslauf per Fingerdruck öffnen und schließen. Ausladung 11 cm.
Ca. B 14 x T 11 x H 13,3 cm
1178549 € 79.99



29| Waschtischarmatur „Raven“
Exklusiv: Waschtischarmatur in der Trendfarbe Schwarz matt. Ausladung 11,6 cm.
Ca. B 16 x T 11,6 x H 16,3 cm
1102007 € 79.99



30| Einhand-Waschtischarmatur „Get M“
Ausladung 12,2 cm.
Ca. B 5 x T 15 x H 15,9 cm
1057156 € 89.99



31| Waschtischarmatur „Essence“
Mit Grohe SilkMove, EcoJoy und StarLight Chromoberfläche. Ausladung 12,7 cm.
Ca. B 5 x T 15,1 x H 24,4 cm
1057105 € 139.-

Volle Markenpower bei unseren Wasch- und Spültischarmaturen

Tiefspül- oder Flachspül-WC – Welches ist für mich das Richtige?

Während beim Tiefspüler die Ausscheidungen direkt in einen mit Wasser gefüllten Siphon fallen, werden diese bei einem Flachspüler vorerst auf einer Stufe aufgefangen.

Zur Auswahl der richtigen Form sind folgende Kriterien ausschlaggebend:

- Geruchsbildung
- Hochspritzendes Wasser
- Wasserverbrauch, vor allem bei nötiger Nachreinigung
- Auffangen der Ausscheidungen

Folgende Grafik zeigt die Vor- und Nachteile der beiden Formen übersichtlich auf:

Tiefspüler

- + Weniger Geruchsbildung
- + Geringerer Wasserverbrauch

- Wasser kann hochspritzen

Flachspüler

- + Kein hochspritzendes Wasser
- + „Auffangen“ der Ausscheidungen gerade im medizinischen Bereich vorteilhaft

- Geruchsbildung
- Höherer Wasserverbrauch bei Nachreinigung

Ursächlich für den höheren Wasserverbrauch beim Flachspüler ist der höhere Reinigungsaufwand, verbunden mit häufigerem Nachspülen, da die Ausscheidungen durch das Auffangen nach jeder Nutzung ihre „Spuren“ hinterlassen. Gerade dieser Punkt ist jedoch bei nötigen Untersuchungen des Stuhls sehr vorteilhaft.

Der Preis spielt bei der Wahl der Form keine Rolle, da es beide Bauformen in allen Preisklassen gibt. Die aktuell meistverkauften WCs sind Tiefspüler, zunehmend spülrandlos. Letztendlich haben beide Formen ihre Vorzüge. Die Wahl der richtigen Form hängt somit von Ihren persönlichen Bedürfnissen ab.

Spülrandlose WCs

Spülrandlose WCs gewinnen zunehmend an Beliebtheit. Der Vorteil spülrandloser WCs ist denkbar offensichtlich: Durch den Entfall des zusätzlichen Randes fällt die Reinigung erheblich leichter. Die Hygiene wird hierdurch deutlich erhöht.

Ein Hinausspritzen des Wassers ist bei richtig eingestellter

Wassermenge nicht zu befürchten. Nach einer Umrüstung eines WCs mit Spülrand auf eine spülrandlose Version ist diese jedoch gegebenenfalls anzupassen.

Einziger Nachteil spülrandloser WCs: Sie sind im Vergleich etwas teurer als WCs mit Spülrand und beinahe ausschließlich als Tiefspüler erhältlich.



1| Wand-WC „Bau Keramik“

Das Wand-Tiefspül-WC „Bau Keramik“ aus dem Hause GROHE ist ideal für das Badezimmer oder Gäste-WC geeignet und lässt sich an Unterputzpülkästen montieren. Es verfügt über einen waagerechten Abgang und eine Spülmenge von 3 bzw. 6 l. Dank der Form können Sie alle handelsüblichen WC-Sitze anbringen. Das Produkt besteht aus langlebiger Sanitärkeramik.
Ca. B 37 x T 53,1 x H 36,3 cm
1057073

€ 84,99

2| Wand-WC-Set „Bau Keramik“

KOMPLETTSET Moderne Formgebung. Aus hochwertiger Sanitärkeramik mit WC-Deckel aus Duroplast. WC-Deckel mit „Soft-Close“-Funktion.
Ca. B 36,8 x T 53,1 x H 42 cm
1057077

€ 139,90

3| Wand-WC-Set, rund

KOMPLETTSET Aus weißer Keramik. Leicht zu reinigen dank spülrandloser Ausführung. WC-Sitz mit „Soft-Close“-Funktion.
Ca. B 37,5 x T 52 x H 33,5 cm
1099211

€ 149,-

4| Wand-WC-Set, eckig

KOMPLETTSET Aus weißer Keramik mit Anti-Schmutz-Glasur. Leicht zu reinigen dank spülrandloser Ausführung. WC-Sitz aus Duroplast mit „Soft-Close“-Funktion. Ca. B 36 x T 51 x H 35 cm
1099212

€ 149,-

5| Wand-WC-Set „O.novo“

KOMPLETTSET Besonders hygienischer Tiefspüler, da spülrandlos. Aus robustem Sanitärporzellan gefertigt und für die Wandmontage geeignet. Inkl. WC-Deckel. Ca. B 36 x T 56 x H 34 cm
1010230

€ 179,-

6| Wand-WC „OMNIA classic“

Aus weißer Keramik mit hochwertiger CeramicPlus-Oberflächenveredelung. Lieferung ohne Befestigungsmaterial und WC-Sitz. Ca. B 54 x T 36 x H 35 cm
1012566

€ 189,-

7| Stand-WC-Komplettset „Euro Keramik“

KOMPLETTSET Das Stand-Tiefspül-WC „Euro Keramik“ von GROHE ist ein schlichtes und hochwertiges WC für Ihr Badezimmer oder Gäste-WC.
Ca. B 36 x T 51 x H 35 cm
1057142

€ 269,-

8| Wand-WC-Komplettset „Solido Compact“

KOMPLETTSET Das WC-Set „Solido Compact“ aus dem Hause GROHE umfasst alles, was Sie für eine moderne Badeeinrichtung benötigen.
Ca. B 50 x T 62 x H 113 cm
1057183

€ 319,-

9| WC-Accessoires-Set „Essentials“

KOMPLETTSET Mit dem 3-in-1-Set „Essentials“ der Marke GROHE erhalten Sie drei grundlegende Produkte für das eigene Badezimmer oder Gäste-WC. Das Set beinhaltet einen Bademantelhaken, einen WC-Papierhalter sowie eine Toilettenbürstengarnitur. Jedes der Produkte verfügt über eine langlebige, pflegeleichte Chromoberfläche und besteht aus robustem Metall bzw. Glas. Zudem lassen sich die Elemente bequem montieren und überzeugen hierbei durch verdeckte Befestigungen.
1057170

€ 77,99

1| GROHE Wand-WC „Bau Keramik“ € 84,99

2| GROHE Wand-WC-Set „Bau Keramik“ € 139,90

3| WELLWATER Wand-WC-Set, rund € 149,-

4| WELLWATER Wand-WC-Set, eckig € 149,-

5| Villeroy & Boch Wand-WC-Set „O.novo“ € 179,-

6| Villeroy & Boch Wand-WC „OMNIA classic“ € 189,-

7| WELLWATER Stand-WC-Komplettset „Euro Keramik“ € 269,-

8| GROHE Wand-WC-Komplettset „Solido Compact“ € 319,-

9| GROHE WC-Accessoires-Set „Essentials“ € 77,99

UNSERE BESTSELLER
aus über
350 Modellen

- 1| **WC-Sitz „Milazzo“**
In glänzendem Weiß. Aus robustem MDF gefertigt. Ca. B 37 x T 45,5 x H 5,6 cm
1080002 **€ 19.99**
- 2| **WC-Sitz „Bilbao“**
Aus robustem, bruchstabilem und kratzfestem Duroplast, sodass sich der Sitz auch für Toiletten mit erhöhtem Publikumsverkehr eignet. Leichte Montage mittels Hygienebefestigung Fix-Clip. Dadurch ist der Deckel auch zur Reinigung leicht abnehmbar. Ca. B 35 x T 43,5 x H 5,6 cm
1022621 **€ 29.99**
- 3| **WC-Sitz „Sand“**
Aus hochwertigem Thermoplast gefertigt. Ca. B 36,8 x T 46,9 cm
1038454 **€ 29.99**
- 4| **WC-Sitz „Heart“**
Aus robustem Duroplast gefertigt. Ca. B 38 x T 44,7 x H 5 cm
1103695 **€ 29.99**
- 5| **WC-Sitz „Spa“**
Aus robustem Duroplast gefertigt. Ca. B 38 x T 44,7 x H 5 cm
1103696 **€ 29.99**
- 6| **WC-Sitz „Candin“**
In glänzendem Weiß. Aus Duroplast gefertigt. Ca. B 37,6 x T 45 x H 5 cm
1080162 **€ 39.99**
- 7| **WC-Sitz „Rieti“**
Der weiße WC-Sitz „Rieti“ von der Marke WENKO ist dank des hochwertig verarbeiteten Materials bruchstabil, kratzfest und strapazierfähig. Ca. B 40 x T 45,5 cm
1021141 **€ 49.99**
- 8| **WC-Sitz „Premium 2“**
Aus hochwertigem Duroplast gefertigt. Ca. B 36,3 x T 43,8 cm
1038744 **€ 54.99**
- 9| **WC-Sitz „Premium 6“**
Aus hochwertigem Duroplast gefertigt. Ca. B 43,7 x T 37,1 cm
1038750 **€ 69.99**

Die folgenden Artikel auf diesen Seiten haben „Soft-Close“-Funktion:

Seite 52: 2–6, 8, 9
Seite 53: 10–17, 23–29, 31–33

- 10| **WC-Sitz „Tarox“**
Der WC-Sitz „Tarox“ aus Duroplast ist ausgestattet mit Kunststoff-Scharnieren und „Soft-Close“-Funktion. Ca. B 38,7 x T 46 x H 6 cm
1039209 **€ 16.99**
- 11| **WC-Sitz „Casal“**
Aus robustem Thermoplast gefertigt. Mit „Soft-Close“-Funktion. Inkl. Scharniere. Ca. B 36,8 x T 46,9 x H 5,9 cm
1038495 **€ 19.99**
- 12| **WC-Sitz „Nova“**
Aus robustem Thermoplast gefertigt. Mit „Soft-Close“-Funktion. Inkl. Scharniere. Ca. B 36,8 x T 46,9 x H 5,9 cm
1080163 **€ 19.99**
- 13| **WC-Sitz „Seestern“**
Aus robustem Thermoplast gefertigt. Mit „Soft-Close“-Funktion. Inkl. Scharniere. Ca. B 36,4 x T 45,1 cm
1038450 **€ 24.99**
- 14| **WC-Sitz „Lama“**
Aus robustem Thermoplast gefertigt. Hochwertiges, realistisches 3D-Dekor. Mit „Soft-Close“-Funktion. Inkl. Scharniere. Ca. B 36,8 x T 46,9 cm
1038452 **€ 29.99**
- 15| **WC-Sitz „Fresh“**
Aus Duroplast gefertigt. Mit „Soft-Close“-Funktion. Inkl. Befestigungsmaterial. Ca. B 38 x T 44,7 x H 5 cm
1103697 **€ 29.99**
- 16| **WC-Sitz „Sunset“**
Aus Duroplast gefertigt. Mit „Soft-Close“-Funktion. Inkl. Befestigungsmaterial. Ca. B 38 x T 44,7 x H 5 cm
1103694 **€ 29.99**
- 17| **WC-Sitz „Ulis“**
Aus Duroplast gefertigt. Rostfreie Edelstahl-Scharniere. Mit „Soft-Close“-Funktion. Inkl. Befestigungsmaterial. Ca. B 38 x T 44,7 x H 5 cm
1080132 **€ 34.99**
- 18| **WC-Sitz „Acate“**
Aus Buchenholz gefertigt. Rostfreie Edelstahlscharniere. Ca. B 37 x T 45,5 x H 6,1 cm
1080007 **€ 34.99**
- 19| **WC-Sitz „Samos“**
Der hochwertige WC-Sitz „Samos“ aus dem Hause WENKO lässt sich mit allen handelsüblichen WCs verwenden. Ca. B 37,5 x T 44,5 cm
1021155 **€ 37.99**
- 20| **WC-Sitz „Onyx“**
Aus robustem MDF gefertigt. Rostfreie Edelstahlscharniere. Ca. B 34,5 x T 41 cm
1160675 **€ 39.99**
- 21| **WC-Sitz „Ticino“**
Mit dem WC-Sitz „Ticino“ der Marke WELLWATER erhalten Sie ein hochwertiges Modell in schlichter Unifarbe, das sich ideal in moderne Badezimmer einfügt. Ca. B 39,5 x T 47,4 x H 6,6 cm
1040102 **€ 44.99**
- 22| **WC-Sitz „Premium 1“**
Glänzende, glatte Oberfläche. Aus Duroplast gefertigt. Mit Edelstahlscharnieren. Ca. B 38,5 x T 46,8 x H 5 cm
1038742 **€ 49.99**
- 23| **WC-Sitz „Retro Bus“**
Glatte Oberfläche mit Strand-Motiv. Aus Duroplast gefertigt. Mit Edelstahlscharnieren und „Soft-Close“-Funktion. Inkl. Befestigungsmaterial. Ca. B 38 x T 46,5 x H 5 cm
1039321 **€ 49.99**
- 24| **WC-Sitz „Düne“**
Glatte, glänzende Oberfläche mit Dünen-Motiv. Aus Duroplast gefertigt. Mit Edelstahlscharnieren und „Soft-Close“-Funktion. Inkl. Befestigungsmaterial. Ca. B 38 x T 46,5 x H 5 cm
1039323 **€ 49.99**
- 25| **WC-Sitz „Leuchtturm“**
Glatte, glänzende Oberfläche mit Leuchtturm-Motiv. Aus MDF mit Holzkerne. Mit „Soft-Close“-Funktion. Inkl. Befestigungsmaterial. Ca. B 38 x T 45 x H 6,5 cm
1038813 **€ 49.99**
- 26| **WC-Sitz „Herz Relief“**
Aus Duroplast gefertigt. Mit „Soft-Close“-Funktion. Inkl. Befestigungsmaterial. Ca. B 37,1 x T 44,8 cm
1038577 **€ 49.99**
- 27| **WC-Sitz „Meeresbrise“**
Aus MDF mit Holzkerne, in D-Form. Mit „Soft-Close“-Funktion“. Inkl. Befestigungsmaterial. Ca. B 38 x T 45 x H 6,5 cm
1038809 **€ 49.99**
- 28| **WC-Sitz „Linga Plus“**
Aus Kiefernholz gefertigt. Mit „Soft-Close“-Funktion. Inkl. Befestigungsmaterial. Ca. B 38,7 x T 43 x H 6,5 cm
1039276 **€ 49.99**
- 29| **WC-Sitz „Vorea“**
Aus MDF mit Holzkerne, in D-Form. Mit „Soft-Close“-Funktion. Inkl. Befestigungsmaterial. Ca. B 38 x T 45 x H 6,5 cm
1038872 **€ 49.99**
- 30| **WC-Sitz „Ottana“**
Hygiene-Edelstahlbefestigung Fix-Clip für schnelle und einfache Montage, leicht zu reinigen. Aus Duroplast, antibakteriell beschichtet und stabil. Ca. B 37,5 x T 44,6 cm
1022613 **€ 49.99**
- 31| **WC-Sitz „Premium 3“**
Aus Duroplast gefertigt. Mit „Soft-Close“-Funktion. Inkl. Befestigungsmaterial. Ca. B 38,5 x T 46,8 x H 5 cm
1039779 **€ 54.99**
- 32| **WC-Sitz „Acryl Wooden“**
Aus MDF mit Holzkerne. Mit „Soft-Close“-Funktion. Inkl. Befestigungsmaterial. Ca. B 38,5 x T 48 x H 6,3 cm
1039035 **€ 59.99**
- 33| **WC-Sitz „Bau Keramik“**
Aus Duroplast gefertigt. Mit Quick-Release-Funktion, „Soft-Close“-Funktion und Edelstahlscharnieren. Inkl. Befestigungsmaterial. Ca. B 36,2 x T 45,9 x H 5,4 cm
1057076 **€ 59.99**

Viele weitere WCs finden Sie in unserem Online-Shop auf werkerswelt.de



1|



2|



3|



- 1| Wandgriff „Secura“**
Sorgen Sie in Ihrer Dusche oder Badewanne für sicheren Halt mit dem Wandgriff „Secura“ der Marke WENKO. Mit sicherem Saugsystem. Hält auf glatten und luftundurchlässigen Oberflächen. Leicht anzubringen und zu entfernen.
Ca. B 42 x T 8,5 x H 11,5 cm
1021734 € 19.99
- 2| Wandhaltergriff „Secura“**
Der Wandhaltergriff „Secura“ bietet Ihnen zusätzlichen Halt im ganzen Badezimmer. Er ist aus stabilem Aluminium und hochwertigem Kunststoff gefertigt, bis maximal 120 kg belastbar und TÜV-/GS-geprüft. Der Griff wird inklusive des Befestigungsmaterials geliefert.
Ca. T 8 x H 7 cm
B 43 cm 1022635 € 29.99
B 64,5 cm 1022636 € 39.99
- 3| Dusch-/Badehocker**
Der praktische Dusch- und Badehocker „Trio“ ist standfest und stabil. Durch die kantenlose Sitzfläche bietet er noch mehr Sicherheit und Komfort in der Dusche.
Ca. B 26 x T 26 x H 45,5 cm
1079626 € 19.99
- 4| Dusch-/Badehocker**
Dusch-/Badehocker mit breiter Sitzfläche und optional mit Arm- und/oder Rückenlehne. Höhenverstellbar zwischen 42 und 52 cm und mit kantenloser Oberfläche. Dank Anti-Rutsch-Füßen ist stets ein sicherer Stand gewährleistet. Bis maximal 150 kg belastbar.

B&B

4A|

4B| mit Armlehne

4C| mit Rückenlehne

4D| mit Armlehne und Rückenlehne

Ab 49.99

- A| Dusch-/Badehocker**,
Ca. B 42 x T 34 x H 42–52 cm
1079633 € 49.99
- B| mit Armlehne**,
Ca. B 44 x T 34 x H 70–80 cm
1079636 € 59.99
- C| mit Rückenlehne**,
Ca. B 42 x T 46 x H 70–80 cm
1079637 € 59.99
- D| mit Arm- und Rückenlehne**,
Ca. B 44 x T 46 x H 70–80 cm
1079638 € 79.99
- 5| Duschsitz „S150 Design-line“**
Wem das Stehen in der Dusche zu anstrengend und mühselig ist, der hat mit dem Duschklappsitz von Provex® das ideale Hilfsmittel gefunden.
Ca. B 33 x T 33 x H 5 cm
1089244 € 99.99



5|

99.99

Weitere Griffe und Hilfsmittel für jede Raumsituation finden Sie auf werkerswelt.de



GO/ON!

PREISTIPP

6|

4 mm Sicherheitsglas

99.99

WELLWATER

7|

6 mm Sicherheitsglas

KOMPLETTSET

199.-

WELLWATER

MADE IN GERMANY

8|

Ab 239.-

WELLWATER

9| Eckdusche

9| Runddusche

Anti-Kalk

Sicherheitsglas

249.-

WELLWATER

MADE IN GERMANY

10|

Inklusive passender Schürze

Ab 279.-

WELLWATER

MADE IN GERMANY

11| Eckeinstieg

11| Runddusche

Sicherheitsglas

Ab 399.-

- 6| GO/ON Eckeinstieg**
Echtglas-Eckeinstieg. Mit weißen Aluminium-Profilen. Enthält zwei Schiebetüren mit Sicherheitsglas (Stärke von 4 mm) im Streifen Dekor. Der Eckeinstieg ist in der Breite und Tiefe variabel zwischen 73–88 cm anpassbar.
Ca. B 88 x T 88 x H 180 cm
1080222 € 99.99
- 7| WELLWATER Rundduschen-Set KOMPLETTSET** Zur Montage im heimischen Badezimmer. Gut für den Einbau in Ecken geeignet. Komplettes Set bestehend aus Abtrennung und Wanne. Chromfarbene Griffe. Teilgerahmtes Glas.
Ca. B 90 x T 90 x H 200 cm
1080223 € 199.-
- 8| WELLWATER Duschbecken, eckig**
Robuste Grundlage für Einbauduschen. Extra flach. Aus hochwertigem Sanitäracryl gefertigt.
Ca. B 80 x T 80 cm 1061757 € 239.-
Ca. B 90 x T 90 cm 1061758 € 259.-
- 9| Duschserie „Purity“**
Hochwertiger Eckeinstieg mit Schiebetüren. Aus 6-mm-Sicherheitsglas und Aluminiumprofilen gefertigt. Inklusive Easy-Clean-Beschichtung.
Ca. B 90 x T 90 x H 195 cm
Runddusche 1080288 € 249.-
Eckeinstieg 1080287 € 249.-
- 10| WELLWATER Duschbecken, rund**
Robuste Grundlage für Einbauduschen. Extra flach. Aus hochwertigem Sanitäracryl gefertigt. Inklusive passender Schürze.
Ca. B 80 x T 80 cm 1061755 € 279.-
Ca. B 90 x T 90 cm 1061756 € 289.-
- 11| Duschserie „Orion“**
Die Runddusche „Orion“ aus dem Hause WELLWATER eignet sich als Abgrenzung für Duschwannen oder bodenebene Duschen. Die zwei Duschtüren sind aus transparentem Sicherheitsglas gefertigt und mit Knopfgriffen in Chromoptik versehen. 5-mm-Sicherheitsglas, leicht zu reinigen.
Eckeinstieg
Ca. B 80 x T 80 x H 190 cm 1061976 € 399.-
Ca. B 90 x T 90 x H 190 cm 1061977 € 399.-
Runddusche
Ca. B 80 x T 80 x H 190 cm 1061974 € 499.-
Ca. B 90 x T 90 x H 190 cm 1061975 € 499.-

Weitere Duschbecken und -türen finden Sie auf werkerswelt.de



SANOTECHNIK

1|

Farbe Chromfarben

Sicherheitsglas

Eckduschkabine „Elite“ in Chromfarben

279,-



KERMI

MADE IN GERMANY

2|

Gleittür „Nova 2000“ in Chromfarben

Ab 249,-



SCHULTE

4| Klarglas

Sicherheitsglas

Anti-Kalk

In verschiedenen Breiten erhältlich

Drehtür + Seitenwand „Alexa Style 2.0“ in Chromfarben

Ab 499,-



SCHULTE

BESTSELLER

5|

Hebe-Senk-Funktion

Sicherheitsglas

Anti-Kalk

In verschiedenen Breiten und als Set mit Duschwanne erhältlich

Eckeinstieg „Alexa Style 2.0“ in Chromfarben

Ab 499,-



SCHULTE

MADE IN GERMANY

3|

Eckeinstieg „Kristall Trend“ in Chromfarben

In verschiedenen Breiten erhältlich

Ab 399,-

1| **Eckduschkabine „Elite“**
Die Eckduschkabine „Elite“ der Marke SANOTECHNIK besteht aus zwei Schiebetüren und dient der Begrenzung von bodenebenen Duschen oder Duschwannen.
Ca. B 78 x T 78 x H 195 cm 1059777 **€ 279,-**
Ca. B 88 x T 88 x H 195 cm 1059784 **€ 279,-**

2| **Gleittür „Nova 2000“**
Die Gleittür „Nova 2000“ der Marke KERMI dient zur Abtrennung von Duschen und ist zum Einbau in einer Nische konzipiert, wobei sie ideal mit den serienleichen Seitenwänden kombiniert werden kann. Sie besteht aus robustem Kunstglas mit Kerolan-Fontana-Dekor und wird von Aluminiumprofilen eingerahmt. Dank der drei Türsegmente lässt sie sich in beide Richtungen öffnen und bietet einen komfortablen Einstieg. Sie erhalten die Gleittür inklusive Befestigungsmaterial.
Ca. B 80 x H 185 cm 1015414 **€ 249,-**
Ca. B 90 x H 185 cm 1014561 **€ 279,-**

Seitenwand „Nova 2000“
Mit allen serienleichen Türen für Eck- und U-Kabinen kombinierbar
Ca. B 75 x H 160 cm 1013698 **€ 159,-**
Ca. B 75 x H 185 cm 1013693 **€ 159,-**

3| **Eckeinstieg „Kristall Trend“**
Dieser Eckeinstieg der Serie „Kristall Trend“ von SCHULTE überzeugt mit vier großflächigen Echtglasscheiben (ESG), von denen zwei feststehend sind. Die beiden großflächigen Schiebetüren sind mit schönen Aluminiumprofilen in Chromoptik an den Seitenteilen befestigt. So entsteht ein großzügiger Eckeinstieg, der zugleich platzsparend ausfällt.
Ca. B 80 x H 185 cm 1009598 **€ 159,-**
Ca. B 90 x H 185 cm 1015326 **€ 169,-**

3| **Eckeinstieg „Kristall Trend“**
Dieser Eckeinstieg der Serie „Kristall Trend“ von SCHULTE überzeugt mit vier großflächigen Echtglasscheiben (ESG), von denen zwei feststehend sind. Die beiden großflächigen Schiebetüren sind mit schönen Aluminiumprofilen in Chromoptik an den Seitenteilen befestigt. So entsteht ein großzügiger Eckeinstieg, der zugleich platzsparend ausfällt.
Ca. B 80 x T 80 x H 185 cm 1061740 **€ 399,-**
Ca. B 75 x T 90 x H 185 cm 1061742 **€ 449,-**
Ca. B 90 x T 75 x H 185 cm 1061744 **€ 449,-**
Ca. B 80 x T 90 x H 185 cm 1061743 **€ 449,-**
Ca. B 90 x T 80 x H 185 cm 1061745 **€ 449,-**
Ca. B 90 x T 90 x H 185 cm 1061741 **€ 449,-**

Eine passende Auswahl an Duschkabinen finden Sie auf werkerswelt.de



BREUER
DUSCHEN & MEHR

6|

Komplettdusche mit Schiebetür in Schwarz

699,-

4| **Drehtür + Seitenwand „Alexa Style 2.0“**
Die Drehtür mit Seitenwand der Serie „Alexa Style 2.0“ folgt mit ihren besonders dezenten Aluminiumprofilen einem zeitlosen Design. Dank der eleganten Teilrahmung wirken die Glasflächen außerdem bestmöglich auf ihre Umgebung und lassen auch kleine Bäder größer erscheinen. Das 5 mm starke Sicherheitsglas (ESG) zeichnet sich durch eine besonders hohe Stabilität gegenüber Schlag-, Stoß- und Biegebelastungen aus und hält zudem auch starken Temperaturschwankungen problemlos stand. Inklusive Fixil-Glassiegel und Stabgriff (Klarglas) oder Knopf-Griff (Softcube und Liane).

Klarglas
Ca. B 80 x T 80 x H 192 cm 1061918 **€ 499,-**
Ca. B 90 x T 90 x H 192 cm 1061921 **€ 499,-**

Dekor „Liane“
Ca. B 80 x T 80 x H 192 cm 1061919 **€ 599,-**
Ca. B 90 x T 90 x H 192 cm 1061523 **€ 599,-**



SANOTECHNIK

7|

sanicomfort

8|

9|

5| **Eckeinstieg „Alexa Style 2.0“**
Der Eckeinstieg der Serie „Alexa Style 2.0“ überzeugt mit vier großzügig geschnittenen Echtglasscheiben (ESG), von denen zwei feststehend sind. Die beiden nach außen zu öffnende Drehtüren sind mit Aluminiumprofilen in der Farbe Alu natur an den Seitenteilen befestigt. So entsteht ein großzügiger Eckeinstieg. Abgerundet wird die Optik der Duschkabine, die über einen integrierten Hebe-Senk-Mechanismus zur ruhigen Bewegung der Tür verfügt, durch zwei form-schöne Stabilisationsbügel sowie zwei moderne Stabgriffe. Inklusive Fixil-Glassiegel.
Ca. B 75 x T 75 x H 192 cm 1061533 **€ 499,-**
Ca. B 75 x T 80 x H 192 cm 1061537 **€ 499,-**
Ca. B 80 x T 75 x H 192 cm 1061539 **€ 499,-**
Ca. B 75 x T 90 x H 192 cm 1061538 **€ 499,-**
Ca. B 90 x T 75 x H 192 cm 1061541 **€ 499,-**
Ca. B 80 x T 80 x H 192 cm 1061534 **€ 499,-**
Ca. B 80 x T 90 x H 192 cm 1061540 **€ 499,-**

Ca. B 90 x T 80 x H 192 cm 1061728 **€ 499,-**
Ca. B 90 x T 90 x H 192 cm 1061535 **€ 499,-**
Ca. B 100 x T 100 x H 192 cm 1061536 **€ 499,-**

Eckeinstieg „Alexa Style 2.0“ inkl. Duschwanne
Ca. B 80 x T 80 x H 192 cm 1061580 **€ 649,-**
Ca. B 90 x T 90 x H 192 cm 1061581 **€ 649,-**

Ablauf für flache Duschwannen
Für Abläufe mit Ø 52 mm, waagerechter Abgang.
1061813 **€ 39.99**

Füße für flache Duschwannen
1061791 **€ 39.99**

6| **Komplettdusche mit Schiebetür**
Die Eckduschkabine ist aus Sanitäracryl sowie Ein-scheiben-Sicherheitsglas gefertigt. Der Aluminium-rahmen ist in der Trendfarbe Schwarz gehalten. Duscharmatur mit Einhebelmischer, Duschwanne mit Schürze, Ablauf und Glasablage.
Links
Ca. B 80 x T 120 x H 204 cm 1179673 **€ 699,-**
Ca. B 90 x T 120 x H 204 cm 1179674 **€ 699,-**
Rechts
Ca. B 80 x T 120 x H 204 cm 1179675 **€ 699,-**
Ca. B 90 x T 120 x H 204 cm 1179676 **€ 699,-**

7| **Eckduschkabine „Venus“**
Klassisches Design, tolle Qualität: Die Eckduschkabine ist aus Sanitäracryl gefertigt. Die Duschwanne ist antibakteriell und Made in Europe. Ablauf senkrecht, Ø 90 mm. Lieferung ohne Ablauf und Füße.
Ca. B 80 x T 80 x H 5,5 cm 1059697 **€ 79.99**
Ca. B 90 x T 90 x H 5,5 cm 1059698 **€ 89.99**

8| **Eckduschkabine, flach, Stahl**
Hochwertige Duschkabine aus emailliertem Stahl. Langlebig, kratz- und stoßfest. Ø Ablauf 90 mm. Lieferung ohne Ablauf und Füße.
Ca. B 80 x T 80 x H 2,5 cm 1018430 **€ 149,-**
Ca. B 75 x T 90 x H 2,5 cm 1018429 **€ 149,-**
Ca. B 90 x T 90 x H 5,5 cm 1016790 **€ 149,-**

9| **Universal-Duschkabinefuß-gestell**
Zur sicheren und standfesten Montage von superflachen Stahl- oder Acryl-Duschkabinen. Mit 5 höhenverstellbaren Stellfüßen. Leichte Montage mithilfe der Anleitung. Höhenverstellbar zwischen 87 und 115 mm.
1004783 **€ 34.99**



1| Schiebetür „Elite Black“ in Klarglas

199.-

6 mm Sicherheitsglas



2| Nischen-Schiebetür „Panorama“ in Klarglas

Ab 649.-

8 mm Sicherheitsglas



5| Drehtür + Seitenwand „Black Style“

Ab 369.-

Hebe-Senk-Funktion, 5 mm Sicherheitsglas, Anti-Kalk



6| Pendeltür + Seitenwand „Black Style“

Ab 429.-

Hebe-Senk-Funktion, 5 mm Sicherheitsglas, Anti-Kalk



7| Schiebetür + Seitenwand „Black Style“

Ab 579.-

6 mm Sicherheitsglas, Anti-Kalk

1| Schiebetür „Elite Black“
Mit der Schiebetür „Elite Black“ aus dem Hause SANOTECHNIK erhalten Sie einen Einstieg zur Montage auf bodengleichen Duschkabinen. Die Profile sind in einem matten Schwarz gefärbt und die Scheibe besteht aus einem Einscheibensicherheitsglas (6 mm). Profilschlag beidseitig montierbar. Die Breite des Einstiegs beträgt 50 cm. Ca. B 122-118 x T 2 x H 195 cm
1059767 **€ 199.-**

2| Nischen-Schiebetür „Panorama“
Mit der Schiebetür „Panorama“ aus dem Hause BREUER erhalten Sie eine hochwertige Duschtür zur Montage auf Duschen mit bodengleichem Einbau. Sie eignet sich besonders zur Platzierung in Ecken oder Nischen und wird ohne sichtbare Wandverschraubungen montiert. Darüber hinaus ist sie für bestmögliche Stabilität aus teilgerahmtem Sicherheitsglas gefertigt und mit Profilen aus langlebigem Aluminium versehen.

links
Ca. B 120 x H 200 cm
Ca. B 140 x H 200 cm
Ca. B 160 x H 200 cm

1053580 **€ 649.-**
1053581 **€ 649.-**
1053582 **€ 699.-**

rechts
Ca. B 120 x H 200 cm
Ca. B 140 x H 200 cm
Ca. B 160 x H 200 cm

1053583 **€ 649.-**
1053584 **€ 649.-**
1053585 **€ 699.-**

Nischen-Schiebetür „Panorama Soft&Silent“
Integrierte Soft-Close-Technologie. Ohne sichtbare Wandverschraubungen. Teilgerahmtes Sicherheitsglas, Profile aus Aluminium.

links
Ca. B 120 x H 200 cm
Ca. B 140 x H 200 cm
Ca. B 160 x H 200 cm

1053690 **€ 699.-**
1053691 **€ 749.-**
1053692 **€ 849.-**

rechts
Ca. B 120 x H 200 cm
Ca. B 140 x H 200 cm
Ca. B 160 x H 200 cm

1053693 **€ 699.-**
1053694 **€ 749.-**
1053695 **€ 849.-**

3| Duschwanne „ExpressPlus“
Statten Sie Ihre Einbaudusche mit der rechteckigen Wanne „ExpressPlus“ der Marke SCHULTE aus. Ca. B 80 x T 120 x H 13 cm
1061552 **€ 309.-**

4| Duschbecken „Extra flach“
Robuste Grundlage für Einbauduschen. Aus pflegeleichtem Sanitäracryl gefertigt. Inkl. Füßen und Ablauf. Höhenverstellbar von 135 bis 185 mm.
Ca. B 80 x T 120 x H 3,5 cm 1061814 **€ 359.-**
Ca. B 80 x T 160 x H 3,5 cm 1061815 **€ 449.-**
Ca. B 90 x T 120 x H 3,5 cm 1061542 **€ 379.-**
Ca. B 90 x T 140 x H 3,5 cm 1061801 **€ 429.-**
Ca. B 90 x T 160 x H 3,5 cm 1061802 **€ 459.-**

5| Drehtür + Seitenwand „Black Style“
Drehtür und Seitenwand, ideal für Eckduschen. Dekoratives Aluprofil in Schwarz. Hochwertiges Sicherheitsglas, inkl. Fixil-Glassiegel. Ca. H 192 cm
Ca. B 80 x T 80 cm 1061867 **€ 479.-**
Ca. B 90 x T 90 cm 1061866 **€ 499.-**
Drehtür „Black Style“
Idealer Einstieg für Nischenduschen. Für Duschwannen und bodenebene Duschen geeignet. Stabilität dank Aluminiumprofil. Aus 5 mm starkem Sicherheitsglas.
Ca. H 192 cm
Ca. B 80 cm 1061869 **€ 369.-**
Ca. B 90 cm 1061868 **€ 379.-**

6| Pendeltür + Seitenwand „Black Style“
Optimaler Einstieg für Eckduschen. Enorme Stabilität durch Aluprofil. Ideales Schließverhalten der Tür. Aus hochwertigem Sicherheitsglas, inkl. Fixil-Glassiegel.
Ca. H 192 cm
Ca. B 80 x T 80 cm 1061879 **€ 539.-**
Ca. B 90 x T 90 cm 1061899 **€ 569.-**
Pendeltür für Nische „Black Style“
Idealer Einstieg in Nischenduschen. Teilgerahmtes Aluminiumprofil sorgt für Stabilität. Beidseitige Montage möglich. Langlebigkeit durch hochwertige Materialien.
Ca. H 192 cm
Ca. B 80 cm 1061865 **€ 429.-**
Ca. B 90 cm 1061864 **€ 449.-**

7| Schiebetür + Seitenwand „Black Style“
Abtrennung für Duschwannen oder bodenebene Duschen. Teilgerahmte Schiebetür und Seitenwand. Beidseitige Montage möglich. Aus Sicherheitsglas mit Aluminiumprofil, inkl. Fixil-Glassiegel.
Ca. B 120 x H 200 cm
Ca. T 80 cm 1061556 **€ 579.-**
Ca. T 90 cm 1061557 **€ 599.-**
Schiebetür „Black Style“
Duschtür zum Einbau in Ecken. Für Duschwannen und bodenebene Duschen geeignet. Elegante Aluminiumprofile in Schwarz. Aus 6 mm starkem Sicherheitsglas. Führungsrollen unten am Boden.
Ca. B 120 x T 9 x H 200 cm 1061558 **€ 599.-**

8| Duschwanne „Aruba“
Hochwertige Grundlage für Einbauduschen. Extrafach mit matter Struktur Oberfläche. Angenehme und pflegeleichte Oberfläche. Aus hochwertigem Sanitäracryl.
Ca. Höhe 3 cm
Ca. B 80 x T 80 cm 1005125 **€ 269.-**
Ca. B 90 x T 90 cm 1004724 **€ 289.-**
Ca. B 80 x T 100 cm 1004718 **€ 289.-**
Ca. B 90 x T 100 cm 1004726 **€ 319.-**
Ca. B 80 x T 120 cm 1004720 **€ 319.-**
Ca. B 90 x T 120 cm 1004727 **€ 339.-**
Ca. B 80 x T 140 cm 1004722 **€ 359.-**
Ca. B 90 x T 140 cm 1004728 **€ 369.-**
Wannenträger „Aruba“
Unterbau für die Montage der Duschwanne „Aruba“. Schall- und wärmedämmend. Verfliesbare Oberfläche. Aus stabilem Hartschaum gefertigt. Ca. Höhe 13 cm
Ca. B 77 x T 77 cm 1004585 **€ 119.-**
Ca. B 87 x T 87 cm 1004586 **€ 129.-**
Ca. B 77 x T 97 cm 1004587 **€ 139.-**
Ca. B 87 x T 97 cm 1004593 **€ 149.-**
Ca. B 77 x T 117 cm 1004588 **€ 159.-**
Ca. B 87 x T 117 cm 1004594 **€ 159.-**
Ca. B 77 x T 137 cm 1004596 **€ 159.-**
Ca. B 87 x T 137 cm 1004595 **€ 169.-**

9| Duschwanne „Strato“
Hochwertige Grundlage für Einbauduschen. Modernes Design mit strukturierter Oberfläche. Aus robustem Mineralguss. Inkl. Ablaufabdeckung und Aufstellfüßen.
Ca. B 90 x T 90 x H 2,4 cm 1005086 **€ 379.-**
Ca. B 80 x T 100 x H 2,4 cm 1004736 **€ 389.-**
Ca. B 90 x T 100 x H 2,4 cm 1005088 **€ 399.-**
Ca. B 80 x T 120 x H 2,7 cm 1004738 **€ 399.-**
Ca. B 90 x T 120 x H 2,7 cm 1005090 **€ 439.-**
Ca. B 80 x T 140 x H 2,8 cm 1005084 **€ 449.-**
Ca. B 90 x T 140 x H 2,8 cm 1005092 **€ 479.-**

10| Überkopfbrause-Armatur „Duschmaster Rain“
Mit Kopf-, Handbrause und Thermostat-Armatur. Kopfbrause mit Regenfunktion, verstellbare Handbrause. Aus hochwertigem Messing gefertigt.
Ca. B 29,6 x T 41,9-43,4 x H 91,6-155,4 cm
Kopfbrause, eckig 1061569 **€ 439.-**
Kopfbrause, rund 1061568 **€ 439.-**



8| Duschwanne „Aruba“

Ab 269.-

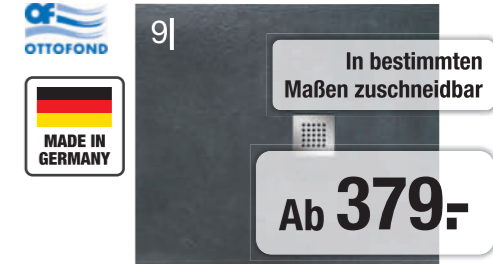

9| Duschwanne „Strato“

In bestimmten Maßen zuschneidbar

Ab 379.-



10| eckig

Mit runder oder eckiger Überkopfbrause erhältlich

439.-

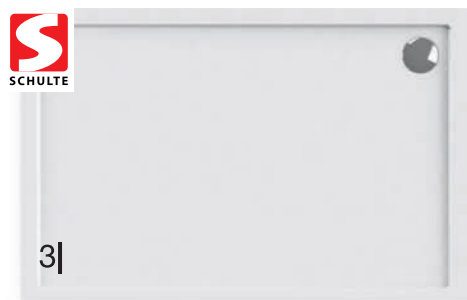

Detailansichten der Duschtüren und -wände finden Sie auf werkerswelt.de



1| Rundduschkabine „Elite“
 Modernes Duschsystem für das Badezimmer. Mit robustem Aluminiumprofil. Scheiben gefertigt aus 6 mm starkem Einscheibensicherheitsglas. Easy-Clean-Beschichtung erleichtert Reinigung. Ca. H 195, R 55 cm
 Ca. B 78 x T 78 cm 1059762 € 249.-
 Ca. B 88 x T 88 cm 1059763 € 259.-

2| Rundduschkabine „Sunny“
 Mit der Runddusche „Sunny“ aus dem Hause SCHULTE erhalten Sie einen hochwertigen Duschbereich für Ihr Badezimmer. Sie eignet sich für den Einbau in Raumecken und verfügt über eine zweiseitige Schiebetür zum einfachen Öffnen und Schließen. Diese bestehen aus teilgerahmten Sicherheitsglasscheiben. Die Profile sind aus hochwertigem Aluminium gefertigt.
 Ca. B 90 x T 90 x H 190 cm, R 55 cm
 transparent/alpinweiß 1061763 € 299.-
 transparent/chromfarben 1061764 € 299.-

3| Runddusche „ExpressPlus Kristall Trend“
 Diese Runddusche setzt sich aus vier Elementen zusammen, die aus äußerst robustem Sicherheitsklar- glas bestehen und von Profilen aus langlebigem Aluminium zusammengehalten werden. Ca. H 185 cm
 Ca. B 80 x T 80 cm 1061736 € 399.-
 Ca. B 90 x T 90 cm 1061737 € 399.-

4| Rundduschwanne „Zeus“
 Klassisches Design. Aus Sanitäracryl gefertigt. Die pflegeleichte Duschwanne ist antibakteriell und Made in Europe. Farbe: Weiß.
 Ca. H 5,5 cm
 Ca. B 80 x T 80 x R 55 cm 1059699 € 79.99
 Ca. B 90 x T 90 x R 55 cm 1059700 € 89.99

5| Duschwanne „SMC“
 Die Duschwanne „SMC“ der Marke SANOTECHNIK, ist ideal für kleine Räume geeignet. Durch die hygienische Oberfläche ist sie leicht zu pflegen und bietet eine stabile Grundlage für Einbauduschen. Ca. H 3,5 cm
 Ca. B 80 x T 80 cm 1059647 € 119.-
 Ca. B 90 x T 90 cm 1059649 € 139.-

6| Füße für SCHULTE Rundduschwannen
 Stabiles Untergestell für flache Duschwannen. Mit flexibler Höhenverstellung (14–18,5 cm). Aus verzinktem Stahl gefertigt. 5 Füße im Lieferumfang enthalten.
 1061792 € 39.99

7| Rundduschkabine „ExpressPlus Alexa Style 2.0“
 Zwei Drehtüren mit vier transparenten Echtglas- elementen mit stilvollem Aluminiumprofil und inte- griertem Hebe-/Senk-Mechanismus. Inkl. Fixil-Glasver- siegelung. Ca. H 192 cm
 Ca. B 80 x T 80, R 55 cm 1061529 € 499.-
 Ca. B 90 x T 90, R 50 cm 1061528 € 499.-
 Ca. B 90 x T 90, R 55 cm 1061530 € 499.-
 Set inkl. weißer Duschwanne aus Acryl
 Ca. B 80 x T 80, R 55 cm 1061531 € 599.-
 Ca. B 90 x T 90, R 55 cm 1061532 € 599.-

8| Rundduschkabine „BR200“
 Die Rundduschkabine „BR200“ der Marke BREUER kann durch die leichte und schnelle Montage jederzeit nachträglich und überall dort eingebaut werden, wo ein Warmwasseranschluss verfügbar ist.
 Ca. H 204 cm, R 55 cm
 Ca. B 90 x T 90cm 1179677 € 699.-

9| Rundduschkabine „Bella Lux II“
 Statten Sie Ihre Duschwanne mit der Kabine „Bella Lux II“ der Marke SCHULTE aus und schützen Sie Ihr Badezimmer vor Spritzwasser.
 Ca. H 200 cm
 Ca. B 90 x T 90 1061694 € 899.-

10| Rundduschwanne „Classic Line“
 Robuste Grundlage für Einbauduschen. Besonders flache Ausführung. Glasfaserverstärkter Unterboden. Aus Sanitäracryl gefertigt.
 Farbe: Weiß. Ca. H 3,5 cm
 Ca. B 80 x T 80 cm 1053529 € 299.-
 Ca. B 90 x T 90 cm 1053530 € 319.-

11| Rundduschwanne „Flat Line“
 Robuste Grundlage für Einbauduschen. Mit integrier- tem Gefälle. Lichtechte und pflegeleichte Oberfläche mit Gelcoat-Beschichtung. Aus hochwertigem Mineralguss gefertigt. Wirkt als Wärmespeicher.
 Farbe: Weiß. Ca. H 3,5 cm
 Ca. B 90 x T 90 x R 55 cm 1053362 € 369.-
 Ca. B 100 x T 100 x R 55 cm 1053363 € 389.-

Detailansichten der Duschtüren und -wände finden Sie auf werkerswelt.de

Weitere Duschbecken und -türen finden Sie auf werkerswelt.de



HOME DELUXE

1|

Hebe-Senk-Funktion

6 mm Sicherheitsglas

Pendeltür „Lavea“ in Klarglas

Ab 139,-



BREUER DUSCHEN & MEHR

MADE IN GERMANY

6 mm Sicherheitsglas

Hebe-Senk-Funktion

Anti-Kalk

2|

Pendeltür „Elana 6“ in Klarglas

479,-



SCHULTE

MADE IN GERMANY

6|

Farbe Chromfarben

8 mm Sicherheitsglas

Schiebetür „ExpressPlus Masterclass“ in Klarglas

699,-



SCHULTE

MADE IN GERMANY

7|

5 mm Sicherheitsglas

Schiebetür „ExpressPlus Sunny“ in Klarglas

349,-



SCHULTE

MADE IN GERMANY

3|

Farbe Alufarben

EckEinstieg „Sunny“ in Klarglas

499,-



KALDEWEI

MADE IN GERMANY

4|

Farbe Weiß

5|

Ab **89,99**

OTTOFOND

Ab **229,-**



SCHULTE

MADE IN GERMANY

8|

Farbe Alufarben

5 mm Sicherheitsglas

Pendeltür „ExpressPlus Sunny“ in Klarglas

299,-



SCHULTE

MADE IN GERMANY

9|

Farbe Alufarben

5 mm Sicherheitsglas

Drehtür „ExpressPlus Sunny“ in Klarglas

249,-

- 1| **Pendeltür „Lavea“**
Die Pendeltür „Lavea“ verfügt über ein 6 mm starkes ESG-Sicherheitsglas, sowie Türkäufe und hochwertige Aluminiumhalterungen. Sie kann schnell und unkompliziert eingebaut werden und ist in vielen Maßen erhältlich.
- Ca. B 75 x H 195 cm Milchglas 1059566 **€ 139,-**
 - Ca. B 80 x H 195 cm Klarglas 1059552 **€ 149,-**
 - Ca. B 85 x H 195 cm Klarglas 1059553 **€ 159,-**
 - Ca. B 85 x H 195 cm Milchglas 1059568 **€ 159,-**
 - Ca. B 90 x H 195 cm Milchglas 1059508 **€ 169,-**
 - Ca. B 90 x H 195 cm Klarglas 1059554 **€ 169,-**
- 2| **Pendeltür „Elana 6“**
Mit der Pendeltür „Elana 6“ aus dem Hause BREUER verfügen Sie über eine elegante Einbaulösung für Nischenduschen. Sie besteht aus teilgerahmtem Sicherheitsglas und lässt sich dank des praktischen Hebe-Senk-Mechanismus bequem nach innen und außen öffnen. Hierdurch eignet sich

- das Element auch bestens für kleinere Bäder. Inklusive CER-Glasversiegelung. Ca. H 200 cm
- Ca. B 90 cm 1009263 **€ 479,-**
 - Ca. B 100 cm 1009264 **€ 479,-**
- 3| **EckEinstieg „Sunny“**
Der EckEinstieg „Sunny“ aus dem Hause SCHULTE ist eine Abtrennung für Duschwannen in einem modernen Design. Ca. B 90 x T 90 x H 180 cm 1061794 **€ 499,-**
- 4| **Duschwanne „Sanidusch“**
Das Duschbecken „Sanidusch“ aus der ExpressPlus-Serie der Marke
- 5| **Duschbecken „Aruba“**
Robuste Grundlage für Einbauduschen. Extraflaches Design für einen komfortablen Einstieg. Glatte, porenfreie und pflegeleichte Oberfläche. Aus hochwertigem Sanitäracryl gefertigt. Farbe: Weiß. Ca. H 3 cm
- KALDEWEI besitzt eine kratz- und schlagfeste Oberfläche und ist aus hochrobustem Stahl-Email gefertigt.
- Ca. B 80 x T 80 cm 1010849 **€ 89,99**
 - Ca. B 90 x T 90 cm 1014862 **€ 93,99**
 - Ca. B 100 x T 100 cm 1014321 **€ 449,-**

- Ca. B 80 x T 80 cm 1004866 **€ 229,-**
 - Ca. B 90 x T 90 cm 1004867 **€ 249,-**
 - Ca. B 100 x T 100 cm 1004879 **€ 259,-**
 - Ca. B 100 x T 80 cm 1004875 **€ 259,-**
 - Ca. B 100 x T 90 cm 1005111 **€ 279,-**
 - Ca. B 120 x T 80 cm 1004877 **€ 299,-**
 - Ca. B 120 x T 90 cm 1005113 **€ 299,-**
 - Ca. B 140 x T 80 cm 1005117 **€ 299,-**
 - Ca. B 140 x T 90 cm 1005115 **€ 299,-**
- 6| **Schiebetür „ExpressPlus Masterclass“**
Die Schiebetür „MasterClass“ aus dem Hause SCHULTE schützt Wände und Boden in Ihrem Badezimmer zuverlässig vor Spritzwasser. Die Duschtür kann wahlweise mit oder ohne Bodenschwelle installiert werden. Ca. B 120 x H 200 cm 1061710 **€ 699,-**
- 7| **Schiebetür „ExpressPlus Sunny“**
Die Schiebetür „Sunny“ der Marke SCHULTE ist ideal als Abtrennung für Duschwannen und bodenebene

- Duschen in Nischen geeignet. Die Duschtür kann wahlweise mit oder ohne Bodenschwelle installiert werden. Ca. B 120 x H 190 cm 1061766 **€ 349,-**
- 8| **Pendeltür „ExpressPlus Sunny“**
Die Pendeltür „Sunny“ aus dem Hause SCHULTE ist aus bruchsicherem und leicht zu reinigendem Sicherheitsglas mit einer Stärke von 5 mm gefertigt. Die Duschtür kann wahlweise mit oder ohne Bodenschwelle installiert werden. Ca. B 90 x H 180 cm 1061871 **€ 299,-**
- 9| **Drehtür „ExpressPlus Sunny“**
Die Drehtür „Sunny“ aus dem Hause SCHULTE eignet sich zum Einbau in Nischenduschen im Badezimmer. Die Duschtür kann wahlweise mit oder ohne Bodenschwelle installiert werden. Ca. B 90 x H 180 cm 1061673 **€ 249,-**

Weitere Duschtüren finden Sie auf werkerswelt.de



1| Duschwand „ExpressPlus MasterClass“
 Die Walk-In-Duschwand „ExpressPlus MasterClass“ von der Marke SCHULTE eignet sich zur Begrenzung bodenebener Duschen oder Duschwannen und besteht aus robustem Sicherheitsglas. Dank Teilrahmung sowie innenliegender Scharniere gehen Ihnen sowohl die Montage als auch die Reinigung der Duschwand rasch und einfach von der Hand. Inklusive Fixil-Glassiegel. Ca. H 200 cm

Ca. B 90 cm	1061590	€ 299.-
Ca. B 100 cm	1061591	€ 329.-
Ca. B 120 cm	1061592	€ 349.-
Ca. B 140 cm	1061830	€ 399.-



2| Duschwand „Panorama“
 Die Duschwand „Panorama“ von BREUER bietet eine einfache und elegante Lösung zur Begrenzung bodengleicher Duschen, bei der Ihnen ein großzügiger Einstiegsbereich zur Verfügung steht. Sie wurde aus robustem Sicherheitsglas mit einer Stärke von 8 mm gefertigt, das zudem ausgesprochen pflegeleicht ist. Inklusive CER-Glasversiegelung. Ca. H 200 cm

Ca. B 100 cm	1009241	€ 449.-
Ca. B 120 cm	1009242	€ 459.-
Ca. B 140 cm	1009243	€ 469.-



8| Duschwand „Freedom 2“
 Zur Begrenzung von Duschen im Badezimmer. Sicherer Stand dank Teleskophalterung und Bodenbefestigung. Mit Easy-Clean-Beschichtung. 8 mm starkes Einscheibensicherheitsglas mit Aluminiumprofil. Ca. H 195 cm

Ca. B 108 x H 195 cm	1059677	€ 279.-
Ca. B 98 x H 195 cm	1059676	€ 299.-
Ca. B 118 x H 195 cm	1059678	€ 299.-
Ca. B 128 x H 195 cm	1059679	€ 299.-
Ca. B 138 x H 195 cm	1059680	€ 329.-
Ca. B 148 x H 195 cm	1059681	€ 349.-



9| Duschwand „Alexa Style 2.0“
 Komplettieren Sie Ihre Walk-In-Dusche mit der Seitenwand aus der Serie „Alexa Style 2.0“ von SCHULTE.

Ca. B 90 x H 200 cm	1061562	€ 319.-
Ca. B 120 x H 200 cm	1061563	€ 399.-



3| Duschrinne „Elegance“
 Aus Edelstahl und Polypropylen gefertigt. Höhenverstellbar zwischen 75 bis 110 mm. Mit integriertem Geruchsverschluss. Ca. L 6 x H 7,5 cm

Ca. B 65 cm	1089246	€ 149.-
Ca. B 75 cm	1089247	€ 159.-
Ca. B 85 cm	1089248	€ 169.-



4+5| Duschrinne
 Mit chromfarbener Blende oder verfliesbar erhältlich. Zum Ablauf von Wasser in Duschen oder Wannen. Mit waagrechttem Ablauf. Höhenverstellbar. Eloxierte Oberfläche. Inkl. umlaufender Abdichtmanschette. Ca. H 9,5–13 x T 8 cm

4 verfliesbar		
Ca. B 80 cm	1004641	€ 179.-
Ca. B 90 cm	1004642	€ 189.-
Ca. B 100 cm	1004643	€ 199.-
5 chrom		
Ca. B 80 cm	1004644	€ 199.-
Ca. B 90 cm	1004645	€ 229.-
Ca. B 1400 cm	1004646	€ 249.-

9| Duschwand „Alexa Style 2.0“
 Komplettieren Sie Ihre Walk-In-Dusche mit der Seitenwand aus der Serie „Alexa Style 2.0“ von SCHULTE.

Ca. B 90 x H 200 cm	1061562	€ 319.-
Ca. B 120 x H 200 cm	1061563	€ 399.-

10| Duschwand „Walk-In XS“
 Rahmenlose Duschartrennung in freistehender Position. Mit stabilen Wandstützen aus Aluminium. Leicht zu pflegen. 8 mm dickes Sicherheitsglas. Inkl. Befestigungsmaterial und Handtuchhalter-Haken. Ca. B 140 x H 200 cm

1018414	€ 999.-
---------	---------



Duschwand „Walk-In XS“
 in Klarglas

999.-

Unsere große Auswahl an Duschwänden jetzt entdecken auf werkerswelt.de



1| Duschrückwand-Panel „Steinoptik“

Die Duschrückwand „Steinoptik“ aus dem Hause MYSPOTTI sorgt durch das Dekor für entspannte Stimmung in Ihrem Badezimmer. Nutzen Sie die Rückwand als Alternative zu Wandfliesen im Duschbereich. Gefertigt ist sie aus einer stabilen PVC-Folie, die wärmebeständig, wasserfest, zuschneidbar, repositionierbar und wieder ablösbar ist.

Ca. B 90 x H 210 cm	1124506	€ 159.-
Ca. B 100 x H 210 cm	1124504	€ 169.-
Ca. B 100 x H 255 cm	1124505	€ 199.-

2| Duschrückwand-Panel „Mosaikfliesenoptik“

Die Duschrückwand „Mosaikfliesenoptik“ aus dem Hause MYSPOTTI sorgt durch das Dekor für entspannte Stimmung in Ihrem Badezimmer. Nutzen Sie die Rückwand als Alternative zu Wandfliesen im Duschbereich. Gefertigt ist sie aus einer stabilen PVC-Folie, die wärmebeständig, wasserfest, zuschneidbar, repositionierbar und wieder ablösbar ist.

Ca. B 90 x H 210 cm	1124625	€ 159.-
Ca. B 100 x H 210 cm	1124623	€ 169.-
Ca. B 100 x H 255 cm	1124624	€ 199.-

3| Duschrückwand-Panel „Wood Light Blue“

Die Duschrückwand „Stadtpanorama“ aus dem Hause MYSPOTTI sorgt durch das Dekor für entspannte Stimmung in Ihrem Badezimmer. Nutzen Sie die Rückwand als Alternative zu Wandfliesen im Duschbereich. Gefertigt ist sie aus einer stabilen PVC-Folie, die wärmebeständig, wasserfest, zuschneidbar, repositionierbar und wieder ablösbar ist.

Ca. B 90 x H 210 cm	1124606	€ 159.-
Ca. B 100 x H 210 cm	1124604	€ 169.-
Ca. B 100 x H 255 cm	1124605	€ 199.-



4| Duschrückwand „DecoDesign“

Die Duschrückwand „DecoDesign“ aus dem Hause SCHULTE eignet sich ideal als Alternative zu Wandfliesen. Dieses Modell kann auch für Eckduschwannen genutzt werden. Die Rückwand besteht aus robusten Aluminiumverbundplatten und ist dank der fugenlosen Oberfläche besonders einfach zu reinigen. Ca. B 90 x H 210 cm

„DecoDesign“, weiß	1061553	€ 199.-
„DecoDesign“, anthrazit	1061570	€ 199.-
„DecoDesign“, taupe	1061670	€ 199.-
„DecoDesign“, hellgrau	1061671	€ 199.-

5| Duschrückwand „DecoDesign“

Die Duschrückwand „DecoDesign“ aus dem Hause SCHULTE verleiht Sie Duschrückwänden einen sicheren Halt in der gewünschten Position. Alle Elemente bestehen aus stabilem, pflegeleichtem Aluminium und können einfach per Klebmontage befestigt werden. Dabei ist auch eine Montage über Eck problemlos möglich. Das Set ist in verschiedenen Farben erhältlich. Im Set enthalten sind: 2 Endprofile, Eckverbinder, Flächenverbinder. Ca. L 210 cm

6| Duschrückwand „DecoDesign Zen Steine+Gras“

Die Duschrückwand „DecoDesign“ aus dem Hause SCHULTE sorgt mit dem Steine- und Grasdekor für eine entspannte Atmosphäre in Ihrem Badezimmer. Ca. B 90 x H 210 cm

1061953	€ 229.-
---------	---------

7| Profile für Schulte Duschrückwände

Mit diesem Profil-Set der Serie „DecoDesign“ von SCHULTE verleihen Sie Duschrückwänden einen sicheren Halt in der gewünschten Position. Alle Elemente bestehen aus stabilem, pflegeleichtem Aluminium und können einfach per Klebmontage befestigt werden. Dabei ist auch eine Montage über Eck problemlos möglich. Das Set ist in verschiedenen Farben erhältlich. Im Set enthalten sind: 2 Endprofile, Eckverbinder, Flächenverbinder. Ca. L 210 cm

alu natur	1061957	€ 69.99
chromoptik	1061958	€ 99.99



8| Komplett dusche „Rio“

KOMPLETTSET Komplette Dusche mit heller oder dunkler Rückwand und Viertelkreis. Eckeinstieg ideal zum Einbau in Ecken konzipiert. Mit hochwertigem Aluminiumprofil. 4 mm starkes Sicherheitsglas. Verfügt über 2 Schiebetüren. Inkl. Ablaufgarnitur, verstellbarer Handbrause, Duschwanne, Glasablage und Siphon. Ca. B 90 x T 90 x H 203 cm

„Rio“ Komplett dusche, mintgrün	1059776	€ 399.-
„Rio Black“ Komplett dusche, schwarz	1059751	€ 429.-

9| Komplett dusche „Venus“

KOMPLETTSET Vollständige Dusche für das Badezimmer. Für den Eckenbau sowie Eckeinstieg geeignet. Hochwertiger Aluminiumrahmen. Mit Sicherheitsglas ausgestattet. Inklusive Duschtassensiphon. QUICK-Line Schnellmontagesystem. Schiebetüren aus 5-mm-Sicherheitsglas. Doppelrollen. Aluminium-Profil in Chrom-Optik. Kopfbrause. Handbrause verstellbar. Massagedüsen. Glasablage.

„Venus S“: Ca. B 90 x T 80 x H 220 cm	1056615	€ 449.-
„Venus M“: Ca. B 90 x T 90 x H 220 cm	1056616	€ 479.-
„Venus L“: Ca. B 100 x T 80 x H 220 cm	1056617	€ 499.-
„Venus XL“: Ca. B 120 x T 80 x H 220 cm	1056618	€ 529.-

SANOTECHNIK

HOME DELUXE

HOME DELUXE

HOME DELUXE

1|



Mit Hand- und Überkopfbrause

Hebe-
Senk-
Funktion

Farbe
Weiß

Sicherheitsglas

KOMPLETTSET
499.-

Sicherheitsglas

2|



Mit Hand- und Überkopfbrause

KOMPLETTSET
Ab 399.-

1| **Komplettdusche „Rumba“**

KOMPLETTSET Vollständige Dusche für das Badezimmer. Für den Eckeinbau sowie Eckeinstieg geeignet. Hochwertiger Aluminiumrahmen. Mit Sicherheitsglas ausgestattet. Inklusive Duschtassensiphon. QUICK-Line Schnellmontagesystem. Schiebetüren aus 5-mm-Sicherheitsglas. Doppelrollen. Aluminium-Profile in Chrom-Optik. Kopfbrause. Handbrause verstellbar. 6 Massagedüsen. Glasablage. Sitz klappbar.

Ca. B 90 x T 90 x H 215 cm 1059775 € 499.-

2| **Komplettdusche „Pluto“**

KOMPLETTSET Die Komplettdusche der Marke HOME DELUXE ist durch ihre Höhe von 225 cm ideal für große Personen zum Duschen geeignet. Die Massagedüsen bieten die optimale Entspannung. Der unkomplizierte und einfache Aufbau ermöglicht einen schnellen Weg zum Duschgenuss.

Ca. B 90 x T 90 x H 225 cm 1056674 € 399.-
Ca. B 120 x T 80 x H 225 cm 1056613 € 479.-

3|



Mit Hand- und Überkopfbrause

KOMPLETTSET
Ab 579.-

Sicherheitsglas

3| **Komplettdusche „Wave“**

KOMPLETTSET Wellness pur für Ihr Heim. Bei dieser Komplettdusche ist alles perfekt aufeinander abgestimmt. Mit einem Touch-Bedienelement steuern Sie nicht nur den LED-Himmel, sondern regeln auch die Funktion und Lautstärke des Radios. Die Wandelemente sind aus robustem, 5 mm starkem Sicherheitsglas in Streifendekor gearbeitet. Die Schiebetür benötigt wenig Platz im Badezimmer. Die weiße Duschwanne ist aus robustem, 5 mm starkem Sanitäracryl und ca. 16 cm hoch. Lassen Sie sich von sechs Massagedüsen verwöhnen, inklusive Kopf- und Regenbrause. Dazu kommen noch eine praktische Ablage sowie ein Spiegel. Alle Griffe sind aus stabilem Kunststoff. Alle Oberflächen sind leicht zu reinigen. Die Komplettdusche wird mit Siphon und Ablaufgarnitur geliefert. Mit alufarbenen Profilen. Unkomplizierter und schneller Aufbau inklusive Aufbauanleitung. Ca. H 227 cm

„Wave S“: Schenkellänge ca. 89 cm. Einstiegsbreite ca. 49 cm. Ca. B 90 x T 80 cm 1056571 € 579.-

„Wave M“: Schenkellänge ca. 89 cm. Einstiegsbreite ca. 49 cm. Ca. B 90 x T 90 cm 1056572 € 599.-

„Wave L“: Schenkellänge ca. 99 cm. Einstiegsbreite ca. 40 cm. Ca. B 100 x T 80 cm 1056573 € 629.-

„Wave XL“: Schenkellänge ca. 119 cm. Einstiegsbreite ca. 40 cm. Ca. B 120 x T 80 cm 1056574 € 649.-

4| „Black Pearl“,
B 120 x T 80 cm,
Anschlag rechts



Sicherheitsglas

4| **Komplettduschen „White Pearl“ & „Black Pearl“**

KOMPLETTSET Die hochwertigen Duschen aus dem Hause HOME DELUXE sind neben einem integrierten Radio und einer stilvollen blauen LED-Beleuchtung teilweise auch mit einer Dampfsauna-Funktion ausgestattet. Bei Temperaturen von bis zu 60 °C können Sie hier den Alltagsstress hinter sich lassen. Darüber hinaus ermöglichen die sechs Hydrojet-Düsen eine angenehme Rückenmassage. Weiterhin ist ein Touch-Display integriert, worüber Sie das Radio bedienen können. Inkl. Klappsitz und Antirutsch-Wannenboden. Satiniertes, ca. 4 mm starkes Sicherheitsglas und ca. 5 mm starke Acryl-Duschwanne (ca. H 16 cm). Ca. H 220 cm

4| „White Pearl“,
B 90 x T 90 cm



Mit Hand- und Überkopfbrause

KOMPLETTSET
Ab 649.-

„White Pearl“ Komplettdusche:
Ca. B 90 x T 90 cm, Anschlag links/rechts 1056658 € 649.-
Ca. B 100 x T 100 cm, Anschlag links/rechts 1056659 € 649.-
Ca. B 120 x T 80 cm, Anschlag links 1056660 € 699.-
Ca. B 120 x T 80 cm, Anschlag rechts 1056661 € 699.-

„White Pearl“ Komplettdusche inkl. Dampfsauna-Funktion:
Ca. B 90 x T 90 cm, Anschlag links/rechts 1056662 € 799.-
Ca. B 100 x T 100 cm, Anschlag links/rechts 1056663 € 899.-
Ca. B 120 x T 80 cm, Anschlag links 1056664 € 899.-
Ca. B 120 x T 80 cm, Anschlag rechts 1056665 € 899.-

„Black Pearl“ Komplettdusche:
Ca. B 90 x T 90 cm, Anschlag links/rechts 1056719 € 649.-
Ca. B 100 x T 100 cm, Anschlag links/rechts 1056720 € 649.-
Ca. B 120 x T 80 cm, Anschlag links 1056721 € 699.-
Ca. B 120 x T 80 cm, Anschlag rechts 1056722 € 699.-

„Black Pearl“ Komplettdusche inkl. Dampfsauna-Funktion:
Ca. B 90 x T 90 cm, Anschlag links/rechts 1056723 € 849.-
Ca. B 100 x T 100 cm, Anschlag links/rechts 1056724 € 899.-
Ca. B 120 x T 80 cm, Anschlag links 1056656 € 899.-
Ca. B 120 x T 80 cm, Anschlag rechts 1056657 € 899.-

Unsere große Auswahl an
Komplettduschen auf
werkerswelt.de



Detailansichten der Komplettduschen finden Sie auf werkerswelt.de



1|



Mit Hand- und Überkopfbrause

KOMPLETTSET
749.-



2| Türanschlag rechts



KOMPLETTSET
749.-



3|



KOMPLETTSET
1549.-



4|



Mit verschiedenen Massagedüsen

2 in 1 Duschen und Baden

899.-

1| **ExpressPlus** Komplettdusche „Korsika“

KOMPLETTSET Mit der Komplettduschkabine „Korsika“ erhalten Sie eine moderne und vollständig ausgestattete Dusche aus dem Hause SCHULTE. Sie besteht aus sechs stilvollen Elementen aus 6 mm starkem Einscheibensicherheitsglas sowie einer schwarzen Rückwand. Dank der Schiebetür lässt sich die Kabine komfortabel betreten. Beim Duschen haben Sie die Wahl zwischen einer Handbrause mit drei Strahlarten, einer Kopfbrause und zwei Körperdüsenfeldern mit je 50 Düsenöffnungen. Inklusive Handtuchhalter, Glasablage, integrierter Schürze und Montageanleitung. Ca. 16 cm hohe, weiße Duschwanne aus Sanitäracryl. Anschlag links, Seitenwände variabel einsetzbar.

Ca. B 120 x T 80 x H 220 cm
1061632

€ 749.-

2| **ExpressPlus** Wellnesskabine „Ibiza“

KOMPLETTSET Die Komplettdusche „Ibiza“ aus dem Hause SCHULTE ist eine vollständig ausgestattete Duschkabine für Ihr Badezimmer. Die Duschwanne besteht aus langlebigem Acrylglas und die Wandelemente aus Einscheibensicherheitsglas. Sie ist in verschiedenen Größen und Einstiegsarten verfügbar.

Türanschlag links:
Ca. B 120 x T 80 x H 204 cm
Einstiegsbreite ca. 49 cm
1061848

€ 749.-

Türanschlag rechts:
Ca. B 120 x T 80 x H 204 cm
Einstiegsbreite ca. 49 cm
1061849

€ 749.-

3| **ExpressPlus** Wellnesskabine „Korfu II“

KOMPLETTSET Mit der Eckdusche „Korfu II“ aus dem Hause SCHULTE erhalten Sie eine vollständig ausgestattete Kabine samt Armatur, Ablaufgarnitur, Boiler und Pumpe für Ihr Badezimmer. Zudem ist die Duschkabine mit zwei Schiebetüren aus Sicherheitsglas sowie zwei Rückwänden ausgestattet. Die klaren, 5 mm starken Glaselemente sind äußerst bruchsicher und durch die Profile aus Aluminium sehr stabil. Die Duschwanne ist aus leicht zu reinigendem Acryl gefertigt.

Ca. B 94 x T 94 x H 215 cm
1061845

€ 1549.-



Detailansichten der Komplettduschen finden Sie auf **werkerswelt.de**



Weitere Komplettduschen finden Sie auf werkerswelt.de

4| **Komplettdusche „All In“**

Dieses komplette Wellness-Erlebnis lässt Ihr Herz höher schlagen. Die „All In“ wurde eigens ergonomisch konzipiert, damit es überhaupt möglich ist, auf kleinstem Raum solch eine Ausstattung zu gewährleisten. Egal ob Duschen oder Baden, die „All In“ macht es möglich. Selbstverständlich ist auch der gewöhnliche Gebrauch über eine Handbrause, die über die befestigte Duschstange justierbar ist, möglich. Das moderne Design, gepaart mit guter Funktionalität, runden unseren Topseller ab. Entspannen Sie sich bei einem beruhigenden Badegang unter dem blauen Deckenhimmel oder lassen Sie die Seele bei einem warmen Tropenregen baumeln. Der in der Wanne eingefasste Sitz und die Antirutschstruktur im Wannenboden gewährleisten den sicheren Gebrauch. Die integrierte Fußmassage für eine entspannte Reflexzonentherapie und die 8 justierbaren Rückenmassagedüsen an der Mittelkonsole machen das Entspannungserlebnis perfekt. Die 5 mm starke ESG-Vollverglasung der „All In-Serie“ sowie die Aluminium-Rahmenkonstruktion und das computergesteuerte Touch-Bedienlement und die auf fast jeden Untergrund anzupassenden höhenverstellbaren Füße der Duschwanne erlauben die Installation fast überall. Empfohlene Raumhöhe 235 cm.

Ca. B 90 x T 170 x H 220 cm, Rechtseinstieg, schwarz 1056712 € 899.-
Ca. B 90 x T 170 x H 220 cm, Rechtseinstieg, weiß 1056714 € 899.-



1| Badewannenaufsatz
 Ideale Begrenzung von Badewannen. Einfach neben der Wanne zu montieren, das Element ist um 180 Grad schwenkbar. Aus Sicherheitsglas und Aluminium.
 Ca. B 80 x H 140 cm
A: halbsatiniert 1140751 € 69.99
B: Streifendesign 1140750 € 69.99



2| Badewannenaufsatz „Komfort“
 Verhindern Sie Spritzwasser auf Böden und Wänden in Ihrem Bad, indem Sie die Badewannenaufsatz „Komfort“ aus dem Hause SCHULTE nutzen. Mit 5 mm starkem Sicherheitsglas. 180° pendelbar. Modisches Design mit schwarzen Aluminiumprofilen. Ca. B 112 x H 140 cm
A: 1-teilig 1061564 € 119.-
B: 2-teilig 1061565 € 249.-



3| Badewannenaufsatz, 1-teilig
 Idealer Spritzwasserschutz für Badewannen. Gefertigt aus 5 mm starkem Echtglas. Mit dekorativen Querstreifen als Blickfang. Dank Wandanschluss um 180° schwenkbar. Ca. B 80 x H 140 cm weiß 1061839 € 129.-



7| Badewannenaufsatz „ExpressPlus“
 Wirkungsvoller Schutz vor Spritzwasser. Hochwertiges Einscheibensicherheitsglas. 180° pendelbar. Einfache Wandmontage. Mit weißen Aluminiumprofilen.
A: 2-teilig, ca. B 115 x H 140 cm 1061840 € 179.-
B: 3-teilig, ca. B 125 x H 140 cm 1061942 € 229.-



8| Badewannenaufsatz „Komfort“
 Wirkungsvoller Schutz vor Spritzwasser. Hochwertiges Einscheibensicherheitsglas. Beidseitiger Anschlag des Wannen-aufsatzes möglich. Schwenkbar zu zwei Seiten durch die raffinierte Drehlagertechnik. Dieser Artikel ist nur im Markt erhältlich. Ca. B 115 x H 140 cm 45650977 € 179.-



9| Badewannenaufsatz „Elite“
 Wirkungsvoller Schutz vor Spritzwasser. Mit praktischer Schiebetür. Reversibel nutzbar. Aus hochwertigem Sicherheitsglas gefertigt. Ca. B 118 x H 140 cm chrom 1059608 € 189.-



4| Badewannenaufsatz ESG, 3-teilig
 Zuverlässiger Spritzschutz für Badewannen. Komplett einfaltbar. Mit hochwertigem Schließprofil mit durchgehender Magneteiste. Gefertigt aus 5 mm starkem Echtglas. Dank Wandanschluss um 180° schwenkbar. Ca. B 127 x H 140 cm Aluminium 1103716 € 139.-



5| Badewannenaufsatz „Elite Black“
 Wirkungsvoller Schutz vor Spritzwasser. Hochwertiges Einscheibensicherheitsglas. 180° pendelbar. Einfache Wandmontage. Mit schwarzen Aluminiumprofilen. Ca. B 80 x H 140 cm 1059609 € 149.-



6| Badewannenaufsatz „Komfort Black Style Atelier“
 Wirkungsvoller Schutz vor Spritzwasser. Mit 5 mm starkem Sicherheitsglas. 180° pendelbar. Modisches Design mit schwarzen Aluminiumprofilen. Ca. B 80 x H 140 cm
A: Atelier 1 1061566 € 169.-
B: Atelier 5 1061567 € 169.-



10| Badewannenaufsatz „Match“
 Wirkungsvoller Schutz vor Spritzwasser. Mit 6 mm starkem Sicherheitsglas. Beschichtete Innenseite. Drehbar. Ca. B 90 x H 155 cm weiß 1011780 € 189.-



11| Badewannenaufsatz „Orion“
 Zweiteilige Faltwand für Linksanschlag. Wirkungsvoller Schutz vor Spritzwasser. Mit widerstandsfähigem Sicherheitsglas. Weiße Profile aus langlebigem Aluminium. Zwei Scharniere. „Depoli light“-Dekor als praktischer Sichtschutz. Ca. B 112 x H 140 cm 1061973 € 199.-



12| Badewannenaufsatz „Komfort“, 2-teilig
 Für ein angenehmes Duscherlebnis in der Badewanne. Formschönes Design. Zuverlässiger Spritzschutz aus Echtglas (ESG). Hochwertige, langlebige Materialien. Durchdachte Konstruktion. Ca. B 112 x H 140 cm
A: Klarglas 1061656 € 199.-
B: Dekor „Liane“ 1061657 € 279.-



1| **Badewannenfaltwand „Komfort“**
Wirkungsvoller Schutz vor Spritzwasser. Mit 6 mm starkem Sicherheitsglas. Beschichtete Innenseite. Drehbar. Dieser Artikel ist nur im Markt erhältlich.
Ca. B 90 x H 155 cm 45644001 € 199.-



2| **Badewannenfaltwand „Komfort V“**
Zweiteilige faltbare Wand für Linksanschlag. Wirkungsvoller Schutz vor Spritzwasser. Mit widerstandsfähigem Sicherheitsglas. Weiße Profile aus langlebigem Aluminium. Zwei Scharniere. „Depoli light“-Dekor als praktischer Sichtschutz. Dieser Artikel ist nur im Markt erhältlich.
Ca. B 112 x H 140 cm 45650970 € 209.-



3| **Badewannenfaltwand „Duschmeister“**
Für ein angenehmes Duscherlebnis in der Badewanne. Formschönes Design. Zuverlässiger Spritzschutz aus Echtholz (ESG). Hochwertige, langlebige Materialien. Durchdachte Konstruktion. Dieser Artikel ist nur im Markt erhältlich.
Ca. B 112 x H 140 cm 45647844 € 249.-



4| **Badewannenfaltwand, 3-teilig**
Optimaler Spritzwasserschutz für Badewannen. Ausgestattet mit 5 mm starkem Einscheibensicherheitsglas. Kann um 180° gewendet werden. Ca. B 125 x H 140 cm
AI Klarglas 1061658 € 299.-
BI Dekor „Liane“ 1061982 € 349.-



5| **Badewannenaufsatz „Vario 2000“**
Rüsten Sie Ihre Badewanne mit dem Wannenaufsatz „Vario 2000“ der Marke KERMI aus und schützen Ihr Badezimmer vor Spritzwasser beim Duschen.
Ca. B 112 x H 140 cm 1010668 € 309.-



6| **Badewannenfaltwand „Komfort“**
Zuverlässiger Spritzschutz für die Badewanne. Zwei faltbare Wände. Mit einer feststehenden Seitenwand. Nach DIN EN 12150 geprüft, belastbares und temperaturbeständiges Glas. Ca. B 116 x T 68-70 x H 140 cm chrom 1061604 € 349.-

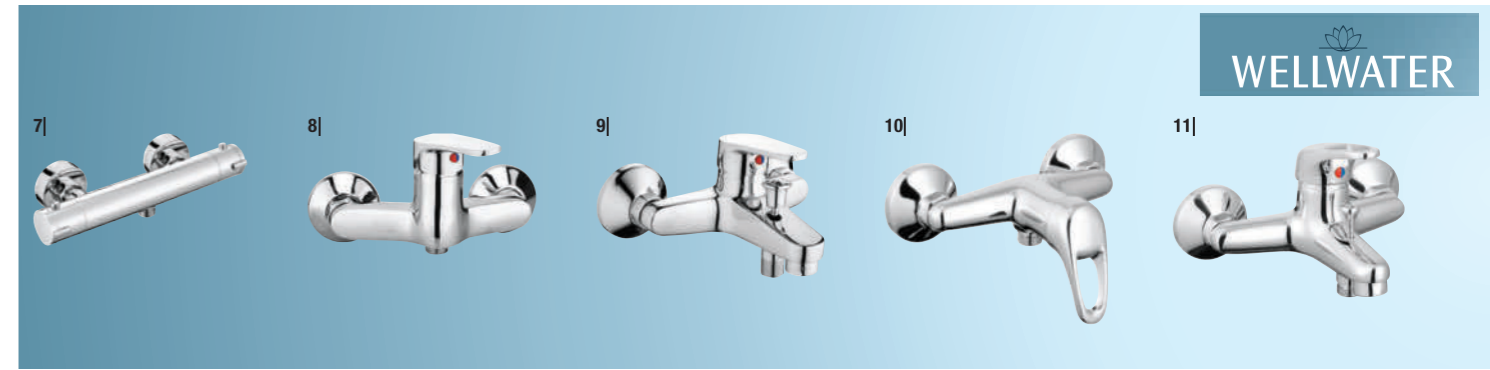

7| **GO/ON! Brausethermostat**
Zur Regulierung des Wasserdrucks und der Temperatur in Dusche und Wanne. Umweltschonende Eco-Funktion. Inkl. Sicherheitsperre. Gefertigt aus Messing in schlichtem Design.
Ca. B 27,3 x T 7 x H 4 cm 1080028 € 39.99

8-9| **Armaturen „Madrid“**
Aus verchromtem Messing. Mit Wassersparfunktion. Inklusive Befestigungsmaterial.

8| **Duscharmatur**
Ca. B 18,5 x T 6,5 x H 10,8 cm 1080291 € 39.99

9| **Wannenarmatur**
Ca. B 17 x T 15,5 x H 9 cm 1080290 € 44.99

10-11| **Armaturen „Covetes“**
Schlichtes Design. Aus verchromtem Messing. Mit Brauseanschluss. Mit Wassersparfunktion.

10| **Duscharmatur**
Ca. B 18 x T 12,1 x H 11 cm 1080080 € 39.99

11| **Wannenarmatur**
Ca. B 18 x T 13,7 x H 12,7 cm 1080146 € 49.99

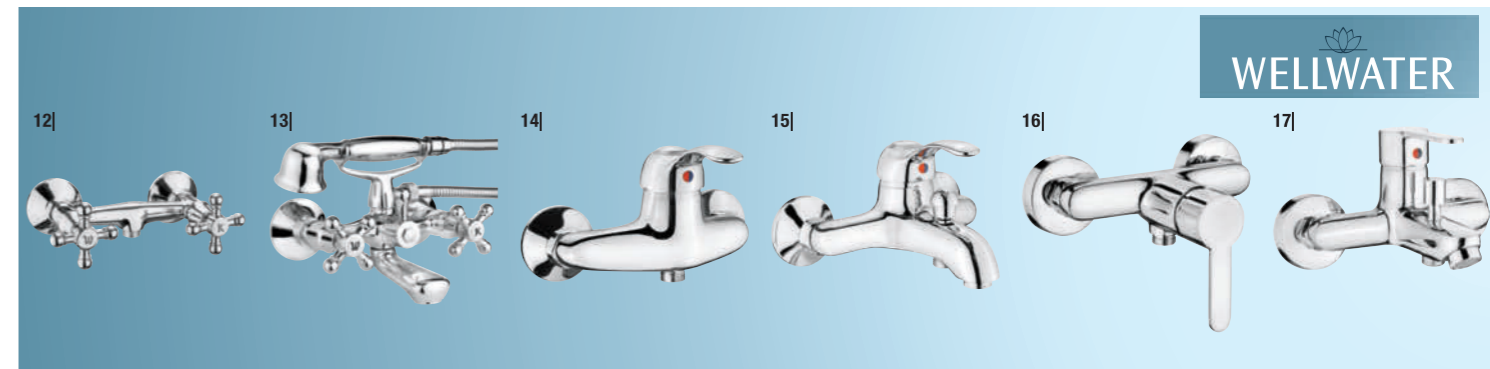

12-13| **Batterie „Nostalgie“**
Messing, verchromt. Austauschbare Innenoberteile mit Gummidichtungen. Inklusive Montage-Zubehör.

12| **Brausebatterie**
Ca. B 14,5 x T 9,5 x H 2,7 cm 1039873 € 49.99

13| **Badewannenbatterie**
Ca. B 20 x T 15 x H 11,6 cm 1039872 € 69.99

14-15| **Armaturen „Luca“**
Messing, verchromt. Kartusche mit Keramikdichtscheibe. Inklusive Montage-Zubehör.

14| **Duscharmatur**
Ca. B 16 x T 8 x H 10 cm 1040032 € 52.99

15| **Wannenarmatur**
Ca. B 16 x T 16 x H 10 cm 1040031 € 64.99

16-17| **Armaturen „Gaia“**
Messing, verchromt. Kartusche mit Keramikdichtscheibe. Inklusive Montage-Zubehör.

16| **Duscharmatur**
Ca. B 16,5 x T 7 x H 9 cm 1040035 € 52.99

17| **Wannenarmatur**
Ca. B 16,5 x T 13 x H 12 cm 1040034 € 74.99



18-19| **Armaturen „Espera“**
Ideal für jedes Badezimmer. KTW-geprüfte, trinkwasser geeignete Kartusche. Elegantes Design in glänzender Chrom-Optik. Inkl. keramischer Dichtscheiben und Montagematerial.

18| **Duscharmatur**
Ca. B 20 x T 12,5 x H 13,4 cm 1040300 € 59.99

19| **Wannenarmatur**
Ca. B 17,3 x T 20,4 x H 11 cm 1040299 € 79.99

20-21| **Armaturen „Skagen“**
Die Armaturen der Serie „Skagen“ besitzen eine Durchflussreduzierung und Temperaturbegrenzer. Das Montage-Zubehör ist im Lieferumfang enthalten.

20| **Duscharmatur**
Ca. B 15,5 x T 16,3 x H 10,15 cm 1040351 € 59.99

21| **Wannenarmatur**
Ca. B 17,5 x T 14,5 x H 11,4 cm 1040350 € 69.99

22| **Badewannenthermostat „Lao“**
Hochwertiges Wannenthermostat, hergestellt aus Messing. Brauseabgang 1/2". Temperaturwahlgriff mit Sicherheitsperre bei 38° C. Leicht austauschbares Thermo-Element. Inkl. Befestigungsmaterial und flexibler Anschlussschläuche.
Ca. B 15,5 x T 13,8 x H 5 cm 1039966 € 69.99

23| **Duscharmatur „Murcia“**
Hochwertiges Wannenthermostat, hergestellt aus Messing. Brauseabgang 1/2". Temperaturwahlgriff mit Sicherheitsperre bei 38° C. Leicht austauschbares Thermo-Element. Inkl. Befestigungsmaterial, Kartusche mit keramischer Dichtscheibe und flexibler Anschlussschläuche.
1040158 € 99.99

Noch mehr Armaturen finden Sie auf werkerswelt.de



1] **Thermostat-Duscharmatur „Parla“**
Aus Messing, Chromfarben. Hochdruckarmatur. „Cool Touch“-Technologie. Ca. B 26 x T 8,5 x H 3,25 cm 1039169 **€ 59.99**



2] **Thermostat-Duscharmatur „Vico“**
Sicherheitssperre bei 38° C. Temperatur muss nicht nach jedem Duschen neu eingestellt werden. Mit Temperaturskala. Inkl. Montageset und -anleitung. Ca. B 26 x T 7 x H 3,5 cm 1070494 **€ 59.99**



3-4] **Armaturen „Lania“**
Wassersparfunktion Eco-Klick spart bis zu 50% Wasser. Leichte und schnelle Montage.



3] **Duscharmatur**
Ca. B 18,2 x T 10,8 x 15,7 cm 1103704 **€ 59.99**

4] **Wannenarmatur**
Ca. B 18,2 x T 13,3 x 9,3 cm 1103703 **€ 69.99**



5-6] **Armaturen „Start Curve“**
Modernes, abgerundetes Design. Aus Messing gefertigt. Auswechselbare Kartusche mit keramischen Dichtungen.



5] **Duscharmatur**
Ca. B 17,5 x T 15,7 x H 7 cm 1056994 **€ 64.99**

6] **Wannenarmatur**
Ca. B 17,5 x T 18 x H 17,4 cm 1056993 **€ 69.99**



7-8] **Armaturen „Start Edge“**

7] **Duscharmatur**
Brauseabgang 1/2" mit integriertem Rückflussverhinderer und variabel einstellbarer Mengengrenzung. Ca. B 24 x T 20 x H 15 cm 1057000 **€ 64.99**



8] **Wannenarmatur**
Automatische Umstellung: Wanne/Brause. Brauseabgang 1/2" mit integriertem Rückflussverhinderer. Ca. B 15 x T 10 x H 24 cm 1056999 **€ 74.99**



9-10] **Armaturen „Logis“**
Die Armaturen der Serie „Logis“ verfügen über eine durch den Anwender individuell einstellbare Temperaturregulierung. Das Keramik-Mischsystem garantiert eine hohe Lebensdauer.

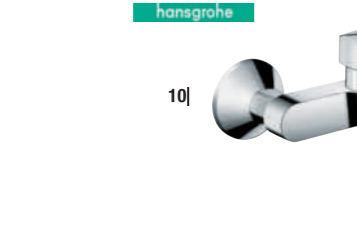

9] **Duscharmatur**
Ca. B 22,1 x T 17,6 x H 11 cm chromfarben 1086562 **€ 69.99**

10] **Wannenarmatur**
Ca. B 22,1 x T 20,5 x H 15,1 cm chromfarben 1086563 **€ 79.99**



11] **Thermostat-Wannenarmatur „Vico“**
Sicherheitssperre bei 38° C. Temperatur muss nicht nach jedem Duschen neu eingestellt werden. Mit Temperaturskala. Inkl. Montageset und -anleitung. Ca. B 25,2 x T 12,5 x H 7 cm 1070118 **€ 74.99**



12-13] **Armaturen „Start“**
Optimale Kontrolle von Temperatur und Wasserfluss. Mit integrierter Temperaturbegrenzung und Rückflussverhinderer. Kratzfeste Edelstahloberfläche.



12] **Duscharmatur**
Ca. B 18 x T 18,7 x H 7 cm 1057007 **€ 79.99**

13] **Wannenarmatur**
Ca. B 18 x T 17,5 x H 12,5 cm 1057006 **€ 89.99**



14-15] **Thermostat-Armaturen „Grotherm 800“**
Mit der Thermostat-Brause- und Wannenbatterie „Grotherm 800“ aus dem Hause GROHE verfügen Sie über einen präzisen Temperaturregler für Ihre Dusche.



14] **Duscharmatur**
Ca. B 21,2 x T 15,6 x H 16,8 cm chromfarben 1057032 **€ 109.-**

15] **Wannenarmatur**
Ca. B 21,2 x T 16,4 x H 13 cm chromfarben 1057033 **€ 149.-**



16-17] **Thermostat-Armaturen „Grotherm Cube“**
Ermöglicht eine präzise Temperaturregelung. Mit EcoButton zur Reduzierung des Wasserverbrauchs. Aus verchromtem Metall gefertigt. Inkl. Kompaktkartusche mit Dehnstoff-Thermoelement.



16] **Duscharmatur**
Ca. B 30,4 x T 10,7 x H 7 cm 1057107 **€ 219.-**

17] **Wannenarmatur**
Extra breiter Wasserfall-Auslauf. Ca. B 30,4 x T 18 x H 7 cm 1057130 **€ 279.-**

Weitere Armaturen für Waschbecken, Dusche und Wanne finden Sie online auf werkerswelt.de



18] **Handbrause „Ocean Carballo“**
Die 3-strahlige Handbrause mit Antikalk-Funktion für den täglichen Gebrauch. Mit Antikalk-Noppen. Auch für Durchlauferhitzer geeignet. Ca. B 7,2 x T 6 x H 20 cm 1038759 **€ 7.99**



19] **Handbrause „Carballo“**
5 Strahlarten, von Soft bis Massagestrahl. Sprayplatte: Ø 100 mm. Mit Antikalk-Funktion. Ca. B 16,5 x T 6 x H 31,5 cm 1038767 **€ 8.99**



20] **Handbrause „Amato“**
Die Handbrause „Amato“ zeichnet sich durch eine wasser sparende Strahl-Technik aus. Ca. B 8,4 x T 4,1 x H 17 cm 1039596 **€ 10.99**



21] **Handbrause „Aspio“**
5 Strahlarten, von Soft bis Massagestrahl. Mit Antikalk-Noppen und separatem Wasserspareinsatz. Kopfdurchmesser 9,7 cm. Verchromt. Ca. B 9,7 x T 7,6 x H 24 cm 1039602 **€ 13.99**



22] **Handbrause „Vitalio Go“**
Angenehmer Regenstrahl mit gleichmäßiger Wasserverteilung. Für empfindliche Haut geeignet. Mit leicht zu säubernden Silikon-düsen. Ca. B 10 cm x T 9,5 x H 20,5 cm 1056979 **€ 15.99**



23] **Brauseset „Carballo“**
KOMPLETTSET Die 5-strahlige Handbrause mit Antikalk-Funktion für den täglichen Gebrauch. Mit Antikalk-Noppen. Verchromt. Brausekopf ca. Ø 10 cm. Brauseschlauch ca. L 150 cm 1038769 **€ 14.99**



24] **Handbrause „Montenovo“**
5 Strahlarten. Mit Antikalk-Noppen und separatem Wasserspareinsatz. Kopfdurchmesser 15 cm. Verchromt. Ca. B 15 x T 8 x H 29,1 cm 1038718 **€ 23.99**



25] **Brauseset „Monza II“**
Die 3-strahlige Handbrause mit Antikalk-Funktion für den täglichen Gebrauch. Mit Antikalk-Noppen. Inkl. Montagematerial und Anleitung. Verchromt. Brausekopf ca. Ø 10 cm 1070079 **€ 24.99**



26] **Handbrause „Polaris LED“**
LED-Handbrause. Automatischer, temperaturabhängiger Lichtwechsel. Mit Temperaturanzeige. Farben: blau, grün & rot. Hochwertige Verarbeitung. Ca. B 12 x T 5 x H 25 cm 1070072 **€ 29.99**



27] **Handbrause „Vitalio Start“**
GROHE „EcoJoy“-Wasserspar-Technologie. GROHE „DreamSpray“ für ein perfektes Strahlbild. Mit „SpeedClean“-Antikalk-System. 2 Strahlarten. Mit „ShockProof“-Silikonring. Ca. B 10 x T 9 x H 21 cm 1056980 **€ 29.99**



28] **Handbrause „Vitalio Get Stick“**
GROHE „EcoJoy“-Wasserspar-Technologie. GROHE „DreamSpray“ für ein perfektes Strahlbild. Mit „SpeedClean“-Antikalk-System. Verchromt. Ca. B 4,5 x T 4,5 x H 21,6 cm 1056986 **€ 34.99**



29] **Handbrause „Vitalio Comfort“**
GROHE „EcoJoy“-Wasserspar-Technologie. GROHE „DreamSpray“ für ein perfektes Strahlbild. Mit „SpeedClean“-Antikalk-System. 3 Strahlarten. Für Durchlauferhitzer geeignet. Ca. B 10 x T 9 x H 21 cm 1056982 **€ 29.99**



30] **Handbrause „Vitalio Joy Cube“**
Zum Anschluss an die Duscharmatur. Wassersparende Funktionsweise. Mit Antikalk-System. Ca. B 5 x T 5 x H 21,6 cm 1057085 **€ 39.99**



31] **Handbrause „Raindance Select S“**
GROHE „EcoJoy“-Wasserspar-Technologie. GROHE „DreamSpray“ für ein perfektes Strahlbild. Mit „SpeedClean“-Antikalk-System. 4+ Strahlarten. GROHE One-Click showering. Ca. B 13,5 x T 5 x H 23 cm chromfarben 1011362 **€ 63.99**



32] **Handbrause „Vitalio Rain“**
GROHE „EcoJoy“-Wasserspar-Technologie. GROHE „DreamSpray“ für ein perfektes Strahlbild. Mit „SpeedClean“-Antikalk-System. 4+ Strahlarten. GROHE One-Click showering. Ca. B 13,5 x T 5 x H 23 cm 1057087 **€ 79.99**



33] **Brausewandhalter-Set „Euphoria Cosmopolitan Stick“**
KOMPLETTSET Das Wandhalterset „Euphoria Cosmopolitan Stick“ von GROHE bietet sich als Komplettpaket zum Einbau in Ihre Dusche an. Verchromt. Ca. B 5 x T 5 x H 21,6 cm 1057063 **€ 49.95**

1] Duschstange „Euphoria“
Die Brausestange „Euphoria“ aus dem Hause GROHE eignet sich zur Montage in Ihrer Dusche und besitzt eine Höhe von 90 cm. chromfarben 1057062 € 37.99

2] Duschstange „Cervia“
Duschstange in stilvoller Chrom-Optik. Wird mit verstellbaren Wandhaltern inklusive Befestigung geliefert. Durch den praktischen Drucktastenschieber können Sie die Höhe der befestigten Duschbrause individuell bestimmen und so auf Ihre Körpergröße anpassen. Metall, verchromt. Rohr-Ø 24,5 mm. Ca. B 10,9 x T 5,7 cm. Ca. H 65 cm 1039685 € 17.99
Ca. H 90 cm 1039687 € 19.99

3] Brausestange „Unica“
Die Brausestange „Unica“ zur Anbringung eines Duschkopfes kann durch den individuellen Bohrabstand angebracht werden. Der Neigungswinkel des Schiebers ist variabel verstellbar. Ca. B 8,1 x H 104 cm chromfarben 1016828 € 49.99

4] Brausehalter „Vitalio Universal“
GROHE „StarLight“-Oberfläche. Nicht verstellbar. Für Handbrausen der Serie „Vitalio“ geeignet. Ca. B 9,5 x T 50 x H 6,8 cm 1057092 € 12.99

5] Duschkopfhalter „Osimo“
Mit dem praktischen Duschkopfhalter „Osimo“ der Marke WENKO ist Ihre Duschbrause stets griffbereit. Ca. Ø 9,5 x H 6,2 cm 1020859 € 14.99

6] Wandbrausehalter „Vitalio Universal“
Praktische Haltemöglichkeit für die Duschbrause. Leicht an der Wand zu befestigen. Verstellbarer Neigungswinkel. Mit „StarLight“-Oberfläche gegen Kratzer. Aus robustem Metall. Ca. B 8,4 x T 6,7 x H 6 cm 1057093 € 14.99

7] Brause-Schieber „Universal“
Mit Drehknopf. Für Brausestangen Ø 18–25 mm mm. Für Brauseschläuche mit Konus. 1039339 € 14.99

8] Brausewandhalter-Set „Universal“
KOMPLETTSET Mit Drehknopf. Für Brausestangen mit 18 mm Durchmesser. Mit konischer Aufnahme. 1038753 € 17.99

Ab 17.99

1] Duschstange „Euphoria“
Die Brausestange „Euphoria“ aus dem Hause GROHE eignet sich zur Montage in Ihrer Dusche und besitzt eine Höhe von 90 cm. chromfarben 1057062 € 37.99

2] Duschstange „Cervia“
Duschstange in stilvoller Chrom-Optik. Wird mit verstellbaren Wandhaltern inklusive Befestigung geliefert. Durch den praktischen Drucktastenschieber können Sie die Höhe der befestigten Duschbrause individuell bestimmen und so auf Ihre Körpergröße anpassen. Metall, verchromt. Rohr-Ø 24,5 mm. Ca. B 10,9 x T 5,7 cm. Ca. H 65 cm 1039685 € 17.99
Ca. H 90 cm 1039687 € 19.99

3] Brausestange „Unica“
Die Brausestange „Unica“ zur Anbringung eines Duschkopfes kann durch den individuellen Bohrabstand angebracht werden. Der Neigungswinkel des Schiebers ist variabel verstellbar. Ca. B 8,1 x H 104 cm chromfarben 1016828 € 49.99

ten Duschbrause individuell bestimmen und so auf Ihre Körpergröße anpassen. Metall, verchromt. Rohr-Ø 24,5 mm. Ca. B 10,9 x T 5,7 cm. Ca. H 65 cm 1039685 € 17.99
Ca. H 90 cm 1039687 € 19.99

bers ist variabel verstellbar. Ca. B 8,1 x H 104 cm chromfarben 1016828 € 49.99

4] Brausehalter „Vitalio Universal“
GROHE „StarLight“-Oberfläche. Nicht verstellbar. Für Handbrausen der Serie „Vitalio“ geeignet. Ca. B 9,5 x T 50 x H 6,8 cm 1057092 € 12.99

5] Duschkopfhalter „Osimo“
Mit dem praktischen Duschkopfhalter „Osimo“ der Marke WENKO ist Ihre Duschbrause stets griffbereit. Ca. Ø 9,5 x H 6,2 cm 1020859 € 14.99

6] Wandbrausehalter „Vitalio Universal“
Praktische Haltemöglichkeit für die Duschbrause. Leicht an der Wand zu befestigen. Verstellbarer Neigungswinkel. Mit „StarLight“-Oberfläche gegen Kratzer. Aus robustem Metall. Ca. B 8,4 x T 6,7 x H 6 cm 1057093 € 14.99

7] Brause-Schieber „Universal“
Mit Drehknopf. Für Brausestangen Ø 18–25 mm mm. Für Brauseschläuche mit Konus. 1039339 € 14.99

8] Brausewandhalter-Set „Universal“
KOMPLETTSET Mit Drehknopf. Für Brausestangen mit 18 mm Durchmesser. Mit konischer Aufnahme. 1038753 € 17.99

9] Brauseschlauch „Ocean-Plus“
CARBALLO Edelstahl-Brauseschlauch. Anschlussstücke verchromt. Standard 1/2"-Anschluss. Chromfarben. Ca. L 1,5 m 1038763 € 8.99

10] Brauseschlauch
Kunststoff-Spiral-Brauseschlauch. Innendurchmesser 5 mm, Platzdruck 5 bar / 50° C, Zugfestigkeit 50 kg. Kunststoff verchromt. Ca. L 1,5 m 1113748 € 9.99
Ca. L 2 m 1113749 € 12.99

11] Brauseschlauch „VitalioFlex“
Glatte, reinigungsfreundliche Oberfläche. AntiFold knickfest. GROHE „StarLight“-Oberfläche. Kunststoff. Chromfarben. Ca. L 1,5 m 1057088 € 18.99
Ca. L 1,75 m 1057089 € 21.99

12] Brauseschlauch „M-3“
Brauseschlauch aus hochwertigem, weißem Kunststoff. Mit Wasserspardichtung. Standard 1/2"-Anschluss. Chromfarben. Ca. L 150 cm 1070242 € 19.99

Ab 8.99

9] Brauseschlauch „Ocean-Plus“
CARBALLO Edelstahl-Brauseschlauch. Anschlussstücke verchromt. Standard 1/2"-Anschluss. Chromfarben. Ca. L 1,5 m 1038763 € 8.99

10] Brauseschlauch
Kunststoff-Spiral-Brauseschlauch. Innendurchmesser 5 mm, Platzdruck 5 bar / 50° C, Zugfestigkeit 50 kg. Kunststoff verchromt. Ca. L 1,5 m 1113748 € 9.99
Ca. L 2 m 1113749 € 12.99

11] Brauseschlauch „VitalioFlex“
Glatte, reinigungsfreundliche Oberfläche. AntiFold knickfest. GROHE „StarLight“-Oberfläche. Kunststoff. Chromfarben. Ca. L 1,5 m 1057088 € 18.99
Ca. L 1,75 m 1057089 € 21.99

12] Brauseschlauch „M-3“
Brauseschlauch aus hochwertigem, weißem Kunststoff. Mit Wasserspardichtung. Standard 1/2"-Anschluss. Chromfarben. Ca. L 150 cm 1070242 € 19.99

4] Grohe
MADE IN GERMANY

5] Wenko
DIE BESSERE IDEE
Farbe Chromfarben

6] Grohe
MADE IN GERMANY

7] Grohe
MADE IN GERMANY

8] Grohe
MADE IN GERMANY

WELLWATER

KOMPLETTSET ab 29.99

Bei den Sets „Maui“ und „Aruba“ handelt es sich um Standard-Überkopfbrause-Sets mit einem unschlagbaren Preis-Leistungs-Verhältnis. Die Wandstange ist zwischen 90–130 cm höhenverstellbar. Einfacher Wechsel zwischen Hand- und Kopfbrause über Umsteller. Anschluss Schlauch und Brauseschlauch sind inklusive.

13] Überkopfbrause-Set „Maui“
KOMPLETTSET Handbrause mit 1 Strahlart. Durchmesser Handbrause 9 cm, Überkopfbrause 19,5 cm. Ca. Ø 19,5 x H 90–130 cm 1080141 € 29.99

14] Überkopfbrause-Set „Aruba“
KOMPLETTSET Handbrause mit 5 Strahlarten. Durchmesser Handbrause 12 cm, Überkopfbrause 20 cm. Ca. Ø 20 x H 90–130 cm 1080140 € 39.99

17] Überkopfbrause-Set „Tokyo“
KOMPLETTSET Bis zu 50% Wassersparnis durch separate Wasserspardichtung. Schwenkbare Überkopfbrause. Leicht zu reinigende Antikalk-Noppen. Ca. B 20 x T 48 x H 102 cm 1070018 € 49.99

Edelstahl Material

18] Überkopfbrause-Set „Sommerregen“
KOMPLETTSET Die 7-fach verstellbare Handbrause mit integriertem Umsteller sorgt für unbeschwertes Duschvergnügen. Inkl. Seifenschale, Gleitschieber und 150 cm langem Brauseschlauch. Brause: ca. Ø 21 cm. Ca. H 102 cm 1070505 € 49.99

Edelstahl Material

19] Überkopfbrause-Set „Easy Energy“
KOMPLETTSET Mit Umsteller von Kopfbrause auf Handbrause. Chromfarben. Inkl. Montageset. Ca. H 103 cm 1074550 € 49.99

Edelstahl Material

20] Brause-Set „Vitalio Start 100“
KOMPLETTSET Wasserspar-Technologie und Antikalk-System. Perfektes Strahlbild. Obere Konsole variabel zur Anpassung an vorhandene Bohrlocher. Kunststoff, verchromt. Kopfbrause ca. Ø 10 cm. Ca. H 73 cm 1056978 € 52.99

GROHE

21] Brause-Set „Vitalio Comfort 100“
KOMPLETTSET Mit Wasserspar-Technologie und Antikalk-System. Perfektes Strahlbild. Obere Konsole variabel zur Anpassung an vorhandene Bohrlocher. Mit Ablage. Kunststoff, verchromt. Kopfbrause ca. Ø 10 cm. Ca. H 73 cm 1056981 € 64.99

GROHE

22] Überkopfbrause-Set „Style“
KOMPLETTSET Set inkl. Thermostat-Armatur. Höhenverstellbare Wandklöbe. Handbrause mit 5 Strahlarten. Durchmesser Handbrause 11 cm, Kopfbrause 23,8 cm. Mit Drucktastenschieber, inkl. Dichtungen und Montage material. Ca. B 26 x 99,7 x T 45 cm 1039630 € 109.-

23] Überkopfbrause-Set „Madura Fresh“
KOMPLETTSET Das hochwertige Überkopfbrause-Set „Madura Fresh“ aus dem Hause SCHÜTTE sorgt für ein optimales Duscherlebnis. Ca. Ø Brause 23,8 cm. Ca. H 111 cm Chromfarben 1070195 € 99.99

SCHÜTTE

24] Überkopfbrause-Set „Madura“
KOMPLETTSET Set inkl. Thermostat-Armatur. Handbrause mit 3 Strahlarten. Durchmesser Handbrause 12 cm, Kopfbrause 24 cm. Wandhalterung höhenverstellbar. Ca. B 27 x T 39 x H 101 cm 1102018 € 199.-

SCHÜTTE

21] Brause-Set „Vitalio Comfort 100“
KOMPLETTSET Mit Wasserspar-Technologie und Antikalk-System. Perfektes Strahlbild. Obere Konsole variabel zur Anpassung an vorhandene Bohrlocher. Mit Ablage. Kunststoff, verchromt. Kopfbrause ca. Ø 10 cm. Ca. H 73 cm 1056981 € 64.99

22] Überkopfbrause-Set „Style“
KOMPLETTSET Set inkl. Thermostat-Armatur. Höhenverstellbare Wandklöbe. Handbrause mit 5 Strahlarten. Durchmesser Handbrause 11 cm, Kopfbrause 23,8 cm. Mit Drucktastenschieber, inkl. Dichtungen und Montage material. Ca. B 26 x 99,7 x T 45 cm 1039630 € 109.-

23] Überkopfbrause-Set „Madura Fresh“
KOMPLETTSET Das hochwertige Überkopfbrause-Set „Madura Fresh“ aus dem Hause SCHÜTTE sorgt für ein optimales Duscherlebnis. Ca. Ø Brause 23,8 cm. Ca. H 111 cm Chromfarben 1070195 € 99.99

24] Überkopfbrause-Set „Madura“
KOMPLETTSET Set inkl. Thermostat-Armatur. Handbrause mit 3 Strahlarten. Durchmesser Handbrause 12 cm, Kopfbrause 24 cm. Wandhalterung höhenverstellbar. Ca. B 27 x T 39 x H 101 cm 1102018 € 199.-

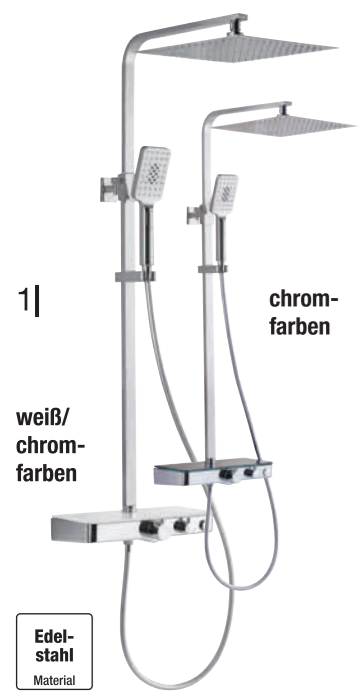

1| **Überkopfbrause-Set „Ocean“**
Integrierter Umsteller zum Wechseln zwischen Kopf- und Handbrause. Teleskop-Duschstange von 80 cm – 120 cm. 3-fach verstellbare Handbrause. Format Überkopfbrause B 30 x T 30 cm. Mit Thermostat-Armatur.
Ca. B 35 x T 52 x H 80–120 cm
weiß/chromfarben 1070025 € 229.-
anthrazit/chromfarben 1070026 € 229.-

Edelstahl
Material



2| **Überkopfbrause-Set „Sumba“**
Integrierter Umsteller zum Wechseln zwischen Kopf- und Handbrause. Teleskop-Duschstange von 84 cm – 118 cm. Format Überkopfbrause 30 x 30 cm. Mit Thermostat-Armatur.
Ca. B 30 x T 53 x H 84–118 cm
1070196 € 229.-



3| **Überkopfbrause-Set „Vitalio Joy 260“**
Set mit Thermostat-Armatur. Individuelle Temperatureinstellung mit Begrenzung. Brausen mit 3 einstellbaren Strahlzonen.
Ca. B 29,8 x T 47,2 x H 113,2 cm
1057022 € 359.-



4| **Duschsystem „Euphoria SmartControl System 310 Duo“**
Mit „Euphoria SmartControl System 310 Duo“ aus dem Hause GROHE erhalten Sie ein Duschsystem mit hoher Funktionsvielfalt.
Ca. B 30,6 x T 44,1 x H 110,4 cm
chromfarben 1057036 € 619.-



Acryl, Stahl oder Mineralguss – welches Material ist das richtige für meine Badewanne?

Badewannen werden aus verschiedensten Materialien gefertigt, die alle ihre spezifischen Vor- und Nachteile haben. In unserem Sortiment finden Sie dabei die drei gängigsten Werkstoffe:
Sanitär-Acryl, Stahl/Stahlemaille und Mineralguss.

Sanitär-Acryl
Sehr beliebt ist seit einigen Jahren Sanitär-Acryl, da es auf Grund der leichten Verarbeitung und Formbarkeit viele Bauformen und einen niedrigen Preis ermöglicht.

Stahl/Stahlemaille
Ebenfalls beliebt sind Badewannen aus beschichtetem Stahl oder Stahlemaille. Sie sind einfach zu reinigen und äußerst robust. Dafür speichern sie Wärme weniger gut als andere Werkstoffe und sind im Vergleich zum Sanitär-Acryl etwas teurer.

Mineralguss
In unserem Sortiment finden Sie außerdem einige Badewannen aus Mineralguss. Bei Mineralguss handelt es sich um verschiedene Verbundstoffe aus Mineralgemischen und Kunststoffen wie Acryl. Je nach Zusammensetzung und Hersteller gibt es hierfür unterschiedlichste Bezeichnungen wie z. B. Quaryl. Sie zeichnen sich durch eine gute Wärmespeicherung und hohe Lebensdauer aus. Das Material ist nahezu porenlos und daher sehr hygienisch und leicht zu reinigen. Bei der Reinigung sollte jedoch generell auf scheuernde Reinigungsmittel und starke Chemikalien verzichtet werden, da sie den Werkstoff schädigen könnten. Badewannen aus Mineralguss sind dafür verhältnismäßig schwer und teuer, weswegen sie sich auch nicht für jede Einbausituation eignen.



5| **Duschpaneel „Cascata“**
Anti-Kalkdüsen für eine einfache Reinigung des Systems. Komponenten einzeln über Mischarmatur steuerbar. 4-fache Wasserverteilung sorgt für das absolute Duscherlebnis. Inklusive Thermostat-Regelung und Wasserfallfunktion. Extra langer Handbrausenschlauch. Ca. B 20 x T 50,5 x H 142 cm
weiß 1056703 € 139.-
schwarz 1056704 € 139.-



6| **Duschpaneel „Thaiti“**
Komplett inklusive Einhebelarmatur. Einfaches Wechseln zwischen Brausen und Düsen. Wellness-Erlebnis für hohe Ansprüche. Antikalk-Noppen.
Ca. B 22 x T 47,5 x H 125 cm
1070192 € 189.-

Edelstahl
Material



7| **Duschpaneel „Ibiza“**
Zur Installation in der Dusche. Wellness-Kopfbrause, 2 Massagedüsen und Handbrause. Mit Antikalk-Noppen an allen Düsen. Einhebelmischer für präzise Regelung der Durchflussmenge. Duschpaneel mit Glas-Oberfläche.
Ca. B 23 x T 47,9 x H 145 cm
silberfarben 1070190 € 199.-

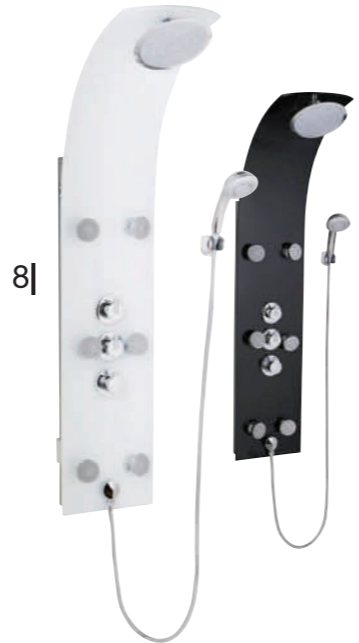

8| **Duschpaneel „Lanzarote“**
Zur Installation in der Dusche. Wellness-Kopfbrause mit 20 cm Durchmesser, 6 Massagedüsen und Handbrause mit 5 Strahlarten. Thermostat mit einstellbarem Verbrühschutz. Mit Antikalk-Noppen. Mit seitlicher Zierleiste aus Metall zum Schutz der Technik. Duschpaneel mit 8 mm starkem Sicherheitsglas in Weiß oder Schwarz erhältlich. Ca. B 28 x T 48,4 x H 132,8 cm
weiß 1070188 € 229.-
schwarz 1070189 € 229.-

Sanitär-Acryl	Stahl / Stahlemaille	Mineralguss
<ul style="list-style-type: none"> + Auch ausgefallene Formen möglich + Verhältnismäßig leichtes Material - Empfindlich gegen Kratzer 	<ul style="list-style-type: none"> + Robust + Leicht zu reinigen - Geringe Wärmespeicherung 	<ul style="list-style-type: none"> + Gute Wärmespeicherung + Widerstandsfähig und porenlos + Leicht zu reinigen - Verhältnismäßig teuer

Weitere Informationen und viel Wissenswertes rund um das Thema Bad finden Sie auf **werkerswelt.de**

Noch mehr Armaturen, Brausen und Komplettssets finden Sie auf werkerswelt.de

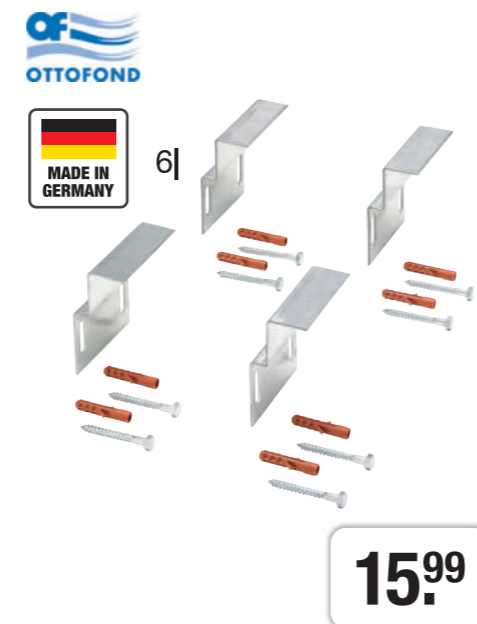

1| Badewanne „Malta“
Die komfortable Badewanne „Malta“ aus dem Hause OTTOFOND ist in 2 Größen erhältlich. Sie ist mit einem Mittelablauf ausgestattet und aus hochwertigem, voll durchgefärbtem Sanitär-Acryl gefertigt.
Ca. B 170 x T 75 x H 45 cm 1004858 € 239,-
Ca. B 180 x T 80 x H 41 cm 1004859 € 249,-
Wannenträger „Malta“
Ca. B 166,5 x T 71,5 x H 57 cm 1004951 € 199,-
Ca. B 177 x T 77 x H 57 cm 1004952 € 199,-

2| Badewanne „Costa“
Zum Entspannen im Badezimmer. An die Körperform angepasst. Aus hochwertigem, pflegeleichtem Sanitär-Acryl gefertigt. Klares, ansprechendes Design.
Ca. B 150 x T 70 x H 40 cm 1004999 € 289,-
Ca. B 160 x T 70 x H 40 cm 1005001 € 299,-
Ca. B 160 x T 75 x H 40 cm 1005003 € 299,-
Ca. B 170 x T 70 x H 40 cm 1005005 € 299,-
Ca. B 180 x T 80 x H 41 cm 1005009 € 399,-
Wannenträger „Costa“
Ca. B 147 x T 67 x H 57 cm 1004924 € 229,-
Ca. B 157 x T 67 x H 57 cm 1004925 € 199,-
Ca. B 157 x T 72 x H 57 cm 1004926 € 199,-
Ca. B 167 x T 67 x H 57 cm 1004927 € 229,-
Ca. B 177 x T 77 x H 57 cm 1004929 € 249,-

3| Badewannen-Set „Nixe“
KOMPLETTSET Komfortabel und pflegeleicht. Aus stabilem Sanitär-Acryl. Inkl. Ablaufgarnitur und Wannenträger. Ca. B 170 x T 75 x H 58 cm 1004665 € 299,-

4| Badewanne „Rosa“
Entspannen Sie ausgiebig in der Badewanne „Rosa“ von der Marke OTTOFOND. Sie ist aus durchgefärbtem Sanitär-Acryl gefertigt und überzeugt durch ihren hohen Liegekomfort. Zudem verfügt diese Wanne neben der glatten, porenfreien Oberfläche über einen einseitig breiten Wannenrand zur Installation von Armaturen.
Ca. B 170 x T 75 x H 45 cm 1004893 € 349,-
Ca. B 170 x T 80 x H 45 cm 1004895 € 379,-
Ca. B 190 x T 80 x H 45 cm 1004901 € 479,-
Ca. B 190 x T 90 x H 45 cm 1004899 € 499,-
Ca. B 200 x T 90 x H 45 cm 1004903 € 549,-
Wannenträger „Rosa“
Ca. B 167 x T 72 x H 57 cm 1004931 € 199,-
Ca. B 167 x T 77 x H 57 cm 1004932 € 199,-
Ca. B 187 x T 77 x H 57 cm 1004930 € 279,-
Ca. B 187 x T 87 x H 57 cm 1004934 € 299,-
Ca. B 197 x T 87 x H 57 cm 1004910 € 299,-

5| Universal-Badewannenfüße
Flexibel höhenverstellbar von 110–180 mm. Stabiler und sicherer Halt. Für alle Badewannengrößen geeignet. Ca. B 53,5 x T 10 x H 7 cm 1004984 € 24,99

6| Universal-Wannenbefestigung
Zur Befestigung von Badewannen, Duschwannen und Whirlpools. Wandmontage. Bestehend aus 2 Sätzen. 1004681 € 15,99

Wannenträger sind in der Breite und Tiefe immer ca. 3 cm kleiner als die zugehörigen Wannen.

Alle Wannen grundsätzlich ohne Armaturen und Ab-/Überlaufgarnitur, außer diese sind explizit mit angegeben.

7| Badewanne „Atlanta Duo“
In der Wanne „Atlanta Duo“ aus dem Hause OTTOFOND haben bis zu zwei Personen Platz für ein entspanntes Bad. Sie ist aus durchgefärbtem Sanitär-Acryl gefertigt, welches eine pflegeleichte Oberfläche besitzt. Zwei ergonomisch geformte Rückenschragen sorgen für einen besonders hohen Liegekomfort.
Ca. B 180 x T 80 x H 44 cm 1004708 € 419,-
Ca. B 190 x T 80 x H 44 cm 1004717 € 479,-
Wannenträger „Atlanta Duo“
Schall- und wärmedämmend. Nicht kombinierbar mit Fußgestell oder Acrylschürze. Verkürzt die Montagezeit.
Ca. B 177 x T 77 x H 58 cm 1005057 € 249,-
Ca. B 187 x T 77 x H 57 cm 1005061 € 299,-
Griffe „Atlanta Duo“
Für die markengleiche Badewanne „Atlanta Duo“ geeignet. Im praktischen Doppelpack. Angenehme Oberfläche aus PU-Schaum. Ca. B 32,5 x T 14 x H 6 cm
weiß 1004954 € 99,99
schwarz 1004680 € 109,-
silbermatt 1004955 € 109,-
Nackenzüste „Atlanta Duo“
Sorgt für noch mehr Komfort beim Baden. Für die Badewanne „Atlanta Duo“ geeignet. Besonders angenehme Oberfläche aus PU-Schaum. Einfache Schraubmontage dank vorgebohrter Löcher. Im praktischen Doppelpack, inkl. Befestigungsset.

Ca. B 26 x T 7 x H 14 cm
weiß 1004988 € 199,-
schwarz 1004785 € 219,-
silbermatt 1004989 € 219,-

8| Standard Ab-/Überlaufgarnitur
Standard Ab- und Überlaufgarnitur für alle Badewannen. Drehexenterbetätigung mit Überdrehenschutz. Ablaufanschluss Ø 40/50 mm. Ausführung Chrom. 1004963 € 39,99

9| Ab-/Überlaufgarnitur mit Wassereinflaß
Mit dieser Ab- und Überlaufgarnitur von der Marke OTTOFOND können Sie das Wasser in Ihrer Badewanne rückstandsfrei weiterleiten. Sie eignet sich speziell für Körperformwannen und besitzt eine Abflaufleistung von 0,99 l/sec bei einem Durchmesser von 40 und 50 mm. Die Exzenterbetätigung ist mit einem Überdrehenschutz ausgestattet und verchromt. Im Lieferumfang ist zudem ein Ventilkegel enthalten. 1004686 € 129,-

10| Körperformwannen-Set
KOMPLETTSET Optimales Planschvergnügen im Badezimmer. Im Set mit Hartschaum-Wannenträger und Ab- und Überlaufgarnitur. Aus hochwertigem Sanitäracryl gefertigt. Pflegeleichte Oberfläche.
Ca. B 140 x T 70 x H 58 cm 1004998 € 479,-
Ca. B 150 x T 70 x H 58 cm 1005000 € 479,-
Ca. B 160 x T 70 x H 58 cm 1005002 € 479,-
Ca. B 160 x T 75 x H 58 cm 1005004 € 479,-
Ca. B 170 x T 70 x H 58 cm 1005006 € 479,-
Ca. B 170 x T 75 x H 58 cm 1005008 € 479,-
Ca. B 180 x T 80 x H 58 cm 1005010 € 479,-

11| Badewanne „Omnia Architectura“
Ideal zum Baden und Entspannen im Badezimmer. Aus hochwertigem Acryl gefertigt. Fassungsvermögen ca. 215 Liter.
Ca. B 170 x T 80 x H 50,5 cm 1012591 € 479,-

12| Badewanne „Asymmetric Duo“
Mit großzügig dimensionierter Ablagefläche und Mittelablauf. Fassungsvermögen ca. 208 Liter. Aus hochwertigem Stahl-Email gefertigt.
Ca. B 190 x T 100 x H 42 cm 1014396 € 1299,-



- | | | | | | | | |
|--|--|---|---|---|--|---|--|
| <p>1I Eckwanne „Laguna“
Aus Sanitär-Acryl. Glatte, porenfreie Oberfläche. Pflegeleicht.
Ca. B 136 x T 136 x H 43 cm
1004664
€ 249.-</p> <p>☛ Schürze zu „Laguna“
Ca. B 217 x H 55 cm
1004967
€ 129.-</p> <p>☛ Wannenträger „Laguna“
Ca. B 142 x T 142 x H 57 cm
1005024
€ 249.-</p> | <p>2I Eckwanne „Siam“
Harmonisch abgestimmte Form. Ideal für Badezimmerecken. Glatte, porenfreie und pflegeleichte Oberfläche. Aus hochwertigem Sanitär-Acryl gefertigt. Die abgebildeten Griffe und Nackenstützen müssen separat bestellt werden. Ca. B 140 x T 140 x H 42 cm
1004698
€ 399.-</p> <p>☛ Schürze zu „Siam“
Ca. B 225 x H 58 cm
1004700
€ 179.-</p> <p>☛ Wannenträger „Siam“
Ca. B 146,7 x T 146,7 x H 57 cm
1005050
€ 449.-</p> <p>3I Griff zu „Siam“
Ca. B 32,5 x T 3,5 x H 6 cm
weiß 1004958 € 52.99
schwarz 1004957 € 54.99
silbermatt 1004959 € 54.99</p> | <p>4I Eckwanne „Cascade“
Mit ihrem stilvollen Wassereinlass ist die Acryleckwanne „Cascade“ der Marke OTTOFOND eine schicke Ergänzung für Ihr Badezimmer. Die Wanne besteht aus hochwertigem Sanitär-Acryl, welches durch seine warme, glatte und porenfreie Oberfläche überzeugt. Wahlweise ist die Wanne mit passender Schürze oder Hartschaum-Wannenträger lieferbar. Die abgebildete Armatur muss separat bestellt werden. Ca. B 140 x T 140 x H 43 cm
1004883
€ 399.-</p> <p>☛ Schürze zu „Cascade“
Ca. B 233 x H 56 cm
1004884
€ 169.-</p> <p>☛ Wannenträger „Cascade“
Ca. B 146 x T 146 x H 57 cm
1005030
€ 449.-</p> | <p>5I Eckwanne „Katamaran“
Mit der Eckwanne Katamaran von der Marke OTTOFOND erhalten Sie eine Badewanne aus hochwertigem Sanitär-Acryl. Das Material überzeugt mit einer glatten und somit pflegeleichten Oberfläche. Selbst in kleinere Badezimmer passt die Eckwanne aufgrund der kompakten Form optimal. Eine Sitz- sowie Ablagefläche ist zusätzlich integriert und die Ablaufposition befindet sich seitlich in der Mitte. Ca. B 148 x T 148 x H 42 cm
1004653
€ 479.-</p> <p>☛ Schürze zu „Katamaran“
Ca. B 234 x H 57 cm
1004666
€ 189.-</p> <p>☛ Wannenträger „Katamaran“
Ca. B 154,5 x T 154,5 x H 57 cm
1004945
€ 459.-</p> | <p>6I Eckwanne „Canary“
Aus Sanitär-Acryl. Glatte, porenfreie Oberfläche. Pflegeleicht. Oberfläche warm und angenehm. Ca. B 150 x T 150 x H 44 cm
1004885
€ 469.-</p> <p>☛ Schürze zu „Canary“
Ca. B 257 x H 56 cm
1004886
€ 199.-</p> <p>☛ Wannenträger „Canary“
Ca. B 154,5 x T 154,5 x H 57 cm
1005031
€ 459.-</p> <p>Eckfüllstück „Canary“
Ca. B 76,4 x T 54 x H 57 cm
1005032
€ 199.-</p> | <p>7I Eckwannen-Set „Ancona“
KOMPLETTSET Entspannende Bademöglichkeit. Mit angenehm glatter und warmer Oberfläche. Aus robustem Sanitär-Acryl gefertigt. Leicht zu reinigen. Ca. B 135 x T 135 x H 58 cm
1004853
€ 599.-</p> <p>☛ Schürze zu „Ancona“
Ca. B 216 x H 56 cm
1004857
€ 169.-</p> <p>☛ Wannenträger „Ancona“
Ca. B 141 x T 141 x H 57 cm
1004946
€ 429.-</p> | <p>8I Eckwanne „Sardinia“
Optimales Badevergnügen. Ideal für Badezimmerecken. Aus hochwertigem Sanitär-Acryl gefertigt. Warme, glatte und porenfreie Oberfläche. Für bis zu 2 Personen geeignet. Ca. B 151 x T 151 x H 44 cm
1004851
€ 489.-</p> <p>☛ Schürze zu „Sardinia“
Ca. B 256 x H 58 cm
1004856
€ 189.-</p> <p>☛ Wannenträger „Sardinia“
Ca. B 157,7 x T 157,7 x H 57 cm
1004947
€ 459.-</p> | <p>9I Eckwanne „Riga“
Besonders für kleinere Badezimmer geeignet. Mit entsprechendem Zubehör auch für den Einbau in Badezimmerecken. Aus glattem Sanitär-Acryl. Mit pflegeleichter Oberfläche. Ca. B 130 x T 130 x H 45 cm
1004780
€ 599.-</p> <p>☛ Wannenträger zu „Riga“
Reduziert die Montagezeit.
Ca. B 127,5 x T 127,5 x H 57 cm
1004629
€ 469.-</p> |
|--|--|---|---|---|--|---|--|

Alle Wannen grundsätzlich ohne Armaturen und Ab-/Überlaufgarnitur, außer diese sind explizit mit angegeben.

Noch mehr Eckbadewannen finden Sie auf werkerswelt.de



11 Badewanne „Bahia“
Komfortabel und platzsparend. Aus pflegeleichtem Sanitär-Acryl.
Ca. B 160 x T 75 x H 42 cm
Mod. 1A rechts 1004904 € 399,-
Mod. 1B links 1004905 € 399,-

Wannenträger zu „Bahia“
Ca. B 157 x T 72 x H 57 cm
Mod. 1A rechts 1004943 € 299,-
Mod. 1B links 1004944 € 299,-

21 Badewanne „Cedros“
Viel Fassungsvermögen bei schlichtem Design. Angenehm warme Oberfläche. Aus robustem Sanitär-Acryl gefertigt. Leicht zu reinigen.
Ca. B 160 x T 98 x H 45 cm
Mod. 2A rechts 1004906 € 469,-
Mod. 2B links 1004907 € 469,-
Ca. B 170 x T 98 x H 45 cm
Mod. 2A rechts 1004908 € 479,-
Mod. 2B links 1004909 € 479,-

Wannenträger zu „Cedros“
Ca. B 157 x T 95,5 x H 60 cm
Mod. 2A rechts 1004920 € 409,-
Mod. 2B links 1004921 € 409,-
Ca. B 167 x T 95,5 x H 60 cm
Mod. 2A rechts 1004918 € 469,-
Mod. 2B links 1004919 € 469,-

31 Badewanne „Cello“
Die hochwertige Wanne aus der „Cello“-Serie von OTTOFOND eignet sich hervorragend zum Duschen und Baden in Ihrem Badezimmer. Sie ist aus stabilem Sanitär-Acryl gefertigt und verfügt über ein spezielles, asymmetrisches Design. Durch diese Form besitzt die Wanne eine großzügige Duschoberfläche und sorgt dennoch für eine angenehme Liegeposition. Passende Badewannenfaltwände sind separat erhältlich.
Ca. B 150 x T 75 x H 45 cm
Mod. 3A rechts 1004672 € 389,-
Mod. 3B links 1004673 € 389,-
Ca. B 160 x T 80 x H 45 cm
Mod. 3A rechts 1004670 € 399,-
Mod. 3B links 1004671 € 399,-
Ca. B 170 x T 80 x H 45 cm
Mod. 3A rechts 1004887 € 449,-
Mod. 3B links 1004888 € 449,-

Wannenträger „Cello“
Ca. B 147 x T 77 x H 60 cm
Mod. 3A rechts 1004912 € 299,-
Mod. 3B links 1004913 € 299,-
Ca. B 157 x T 77 x H 60 cm
Mod. 3A rechts 1004916 € 349,-
Mod. 3B links 1004917 € 349,-
Ca. B 167 x T 77 x H 60 cm
Mod. 3A rechts 1004914 € 379,-
Mod. 3B links 1004915 € 379,-

41 Wannenaufsatz „Cello“
Wirkungsvoller Schutz vor Spritzwasser. Gefertigt aus hochwertigem Einscheiben-Sicherheitsglas. Beidseitig schwenkbar. Aluminium-Profilen in Chromoptik. Gefertigt aus 5 mm starkem ESG.
4AI Ca. B 80 x H 140 cm, 1-teilig
Mod. 4A rechts 1004637 € 239,-
Mod. 4B links 1004638 € 239,-
4BI Ca. B 114 x H 140 cm, 2-teilig
Mod. 4A rechts 1004639 € 399,-
Mod. 4B links 1004640 € 399,-

51 Freistehende Badewanne „Fama“
Außergewöhnliches Design. Die Badewanne hat einen galvanisierten Stahlrahmen und ist aus gehärtetem Acryl gefertigt. Pflegeleichte Oberfläche. Frei im Raum aufstellbar. Inkl. Überlaufschutz, Siphon und Verschluss.
Ca. B 176 x T 74 x H 79 cm 1056579 € 419,-

61 Freistehende Badewanne „Codo“
Aus gehärtetem Acryl gefertigt. Pflegeleichte Oberfläche in einem strahlenden Weiß. Frei aufstellbar. Inkl. Überlaufschutz, Siphon und Verschluss.
Ca. B 170 x T 80 x H 58 cm 1056578 € 499,-

71 Freistehende Badewanne „Ovalo“
Die freistehende Badewanne „Ovalo“ überzeugt durch ihre geschwungene, ovale Form. Sie ist aus gehärtetem Acryl gefertigt und verfügt über einen galvanisierten Stahlrahmen. Überlaufschutz und Siphon inklusive.
Ca. B 170 x T 80 x H 72 cm 1056580 € 549,-

Alle Wannen grundsätzlich ohne Armaturen und Ab-/Überlaufgarnitur, außer diese sind explizit mit angegeben.



OTTOFOND
MADE IN GERMANY

1|

Inklusive Ablaufgarnitur

895,-

1| Freistehende Badewanne „Flora“

Die freistehende Badewanne „Flora“ passt sich durch das moderne Design problemlos in nahezu alle Raumkonzepte ein. Sie ist aus hochwertigem, doppelwandigem Sanitär-Acryl gefertigt und wird inklusive einer Ablaufgarnitur mit „Klick-Klack-System“ geliefert. Lieferung ohne Armatur. Ca. B 180 x T 80 x H 44 cm 1004781 **€ 895,-**

4| Freistehende Badewanne „Latina“

Die freistehende Badewanne „Latina“ zeichnet sich durch ihre schlichte Gestaltung und die ovale Form aus. Sie ist aus doppelwandigem Sanitär-Acryl gefertigt. Inklusive verchromter Ablaufgarnitur mit „Klick-Klack-System“. Lieferung ohne Armatur. Ca. B 190 x T 94 x H 45,5 cm 1004802 **€ 1890,-**

OTTOFOND
MADE IN GERMANY

4|

1890,-

Ideal Standard

2|

1199,-

2| Freistehende Badewanne „Dea“

Die freistehende Körperform-Badewanne „Dea“ überzeugt durch ihr schlichtes und edles Design. Sie ist aus hochwertigem Sanitär-Acryl gefertigt und hat eine vormontierte Ablaufgarnitur. Das Ablaufloch befindet sich mittig. Lieferung ohne Armatur. Ca. B 170 x T 75 x H 47,5 cm 1010213 **€ 1199,-**

5| Freistehende Badewanne „Cubic“

Die Badewanne „Cubic“ aus dem Hause OTTOFOND ist in einer klaren, eckigen Form gehalten. Durch dieses außergewöhnliche Design fügt sie sich gut in moderne Bäder ein. Lieferung ohne Armatur. Ca. B 180 x T 80 x H 49,5 cm 1004827 **€ 419,-**
Ca. B 190 x T 90 x H 49,5 cm 1004828 **€ 499,-**

OTTOFOND

5|

Ab **419,-**

OTTOFOND
MADE IN GERMANY

3|

Inklusive Ablaufgarnitur

bordeaux/weiß | schwarz/weiß

Ab **1699,-**

3| Freistehende Badewanne „Aviva“

Die Badewanne „Aviva“ aus dem Hause OTTOFOND begeistert durch ihr modernes, geschwungenes Design und kann frei im Badezimmer platziert werden. Sie bietet viel Platz zum Baden und ist aus doppelwandigem Sanitär-Acryl gefertigt. Dadurch besitzt sie eine glatte und porenfreie Oberfläche, die sich leicht reinigen lässt. Im Lieferumfang enthalten ist bereits eine verchromte Ablaufgarnitur mit „Klick-Klack-System“. Lieferung ohne Armatur. Ca. B 180 x T 85 x H 44 cm
weiß 1004809 **€ 1699,-**
schwarz/weiß 1004811 **€ 1999,-**
bordeaux/weiß 1004810 **€ 1999,-**

6| Freistehende Badewannen der Serie „Modena“

Die Badewannen der Serie „Modena“ zeichnen sich durch schlichte Eleganz aus. Sie sind aus doppelwandigem Sanitär-Acryl gefertigt. Inklusive verchromter Ablaufgarnitur mit „Klick-Klack-System“. Lieferung ohne Armatur.
Ca. B 178 x T 78 x H 44 cm
Ausführung links 1004806 **€ 1195,-**
Ausführung rechts 1004807 **€ 1195,-**
Ca. B 180 x T 79 x H 44 cm 1004805 **€ 1195,-**
Ca. B 165 x T 75 x H 44 cm 1004808 **€ 1295,-**

OTTOFOND
MADE IN GERMANY

6|

Inklusive Ablaufgarnitur

Ab **1195,-**



Inklusive Ab-/Überlaufgarnitur

Variante links

Ab **1199,-**



Inklusive Ablaufgarnitur

Optional als Set inkl. Armatur bestellbar

Ab **1349,-**

1| Badewanne „Spirit“

Mit der modernen Wanne „Spirit“ können Sie sich über ein optimales Badeerlebnis freuen. Die Badewanne ist aus hochwertigem, doppelwandigem Sanitär-Acryl gefertigt und besticht mit einer glatten, pflegeleichten Oberfläche. Zudem wird sie bereits mit einer passenden Ab-/Überlaufgarnitur geliefert, jedoch ohne Armaturen. Fassungsvermögen: ca. 275 l. Maße: ca. B 80 x L 180 x H 46,5 cm

Variante links	1004816	€ 1199,-
Variante links (inkl. Wassereinlauf)	1004817	€ 1395,-
Variante rechts	1004818	€ 1199,-
Variante rechts (inkl. Wassereinlauf)	1004819	€ 1395,-

2| Badewanne „Pino“

Aus hochwertigem Sanitär-Acryl. Porenfreie und pflegeleichte Oberfläche. Inkl. Ablaufgarnitur.

Ca. B 155 x T 75 x H 46,5 cm		
Mod. links	1004820	€ 1349,-
Mod. rechts	1004822	€ 1349,-

Badewannenset „Pino“
KOMPLETTSET Verchromte Ablaufgarnitur mit „Klick-Klack-System“. Mit Wannenrandarmatur S 3000.
 Mod. links 1004821 **€ 1749,-**
 Mod. rechts 1004996 **€ 1749,-**



3| 2-Loch-Wannenrandarmatur „S2000“
 Mit Umsteller für Wannenfüllgarnitur. Inkl. ausziehbarer Mikrophonbrause. Aus verchromtem Messing gefertigt.
 Ca. B 24 x H 14 cm
 1004977 **€ 379,-**



4| 3-Loch-Wannenrandarmatur „S3000“
 Mit Umsteller für Auslaufhahn. Inkl. ausziehbarer Mikrophonbrause. Aus verchromtem Messing gefertigt. Ausladung 12 cm.
 Ca. B 24 x H 14 cm
 1004978 **€ 419,-**



5| 4-Loch-Wannenrandarmatur „Q10000“
 Mit Wassereinlauf und Stabhandbrause. Mit 1,8 m Brauseschlauch. Aus verchromtem Messing. Ausladung 19,2 cm.
 Ca. B 22,5 x H 15 cm
 1004976 **€ 469,-**

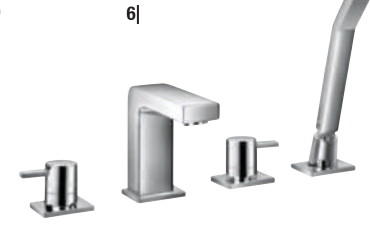

6| 4-Loch-Wannenrandarmatur „TQ1000“
 Vielseitige Armatur für die Badewanne. Mit Wassereinlauf und Stabhandbrause. Mit 1,8 m Brauseschlauch. Aus verchromtem Messing. Ausladung 15,5 cm.
 Ca. B 22,5 x H 17 cm
 1004980 **€ 695,-**

3|–6| Bei der Montage im Wannenrand ist die Nutzung eines Hartschaum-Wannenträgers nicht möglich.



7| Einhebelmischer „Adventure“
 Diese freistehende Armatur für Badewannen besticht durch ihr modernes und schlichtes Design.
 Ca. H 100 cm
 Edelstahl 1056710 **€ 189,-**



8| Einhebelmischer „Cornwall“
 Diese freistehende Armatur für Badewannen ist einfach und gut in der Handhabung durch den modernen Stabgriff.
 Ca. H 102 cm
 chromfarben 1070489 **€ 199,-**



9| Freistehende Armatur „STA 5000“
 Die Einhebelarmatur „STA 5000“ aus dem Hause OTTOFOND ist für ein entspannendes Bade- und Duscherlebnis optimal geeignet. Konzipiert wurde das Produkt für freistehende Badewannen, es ist mit einer formschönen Stabhandbrause ausgestattet. Der flexible Brauseschlauch ist 1,5 m lang und sorgt so für Komfort beim Duschen. Gefertigt wurde die Armatur aus robustem Messing mit Chrombeschichtung. Im Lieferumfang sind passende Keramik-Dichtscheiben enthalten. Ca. B 29 x T 80 x H 89,5 cm, Ausladung 22,2 cm
 1004973 **€ 599,-**



10| Freistehende Armatur „PuraVida“
 Zum Einbau an frei stehenden Badewannen. Mit praktischer Stabhandbrause. Ca. 1,25 m langer Brauseschlauch. Aus verchromtem Messing gefertigt. Ausladung 22,2 cm.
 Ca. H 102 cm
 chromfarben 1011972 **€ 1679,-**

Finden Sie die ganze Artikelvielfalt online auf werkerswelt.de

1| Whirlpool „Nixe“

Beim Whirlpool „Nixe“ handelt es sich um eine klassische Körperformwanne, ergänzt um 6 richtungsverstellbare Jetdüsen. Der Taster ist im Wannenrand verbaut und das Whirlpool-System wird komplett vorinstalliert und anschlussfertig geliefert. Eine Ab-/Überlaufgarnitur ist im Lieferumfang enthalten. Lieferung ohne Armatur.
Ca. B 170 x T 75 x H 42,5 cm
1004787

€ 569.-



2| Whirlpool „Blue Ocean XL“

KOMPLETTSET Dieser Whirlpool ist das Highlight in Ihrem Bad. Das schicke, eckige Design ist mit abgerundeten Ecken stilvoll umgesetzt und bietet mit einem Fassungsvermögen von ca. 450 l genug Platz für zwei Personen. Technisch hat dieser Whirlpool ebenfalls Einiges zu bieten: Lassen Sie sich von vier Boden- und zehn seitlichen Hydrodüsen verwöhnen, die individuell regulierbar sind. Die Wanne ist aus hochwertig glasfaserverstärktem Sanitär-Acryl gefertigt. In dem Whirlpool-Komplett-Set sind Seitenschürze, höhenverstellbare Standfüße, Nackenkissen sowie Ab-/Überlaufgarnitur bereits enthalten.
Ca. B 180 x T 120 x H 65 cm

Variante links 1056587
Variante rechts 1056676

€ 799.-
€ 799.-



3| Freistehender Whirlpool „Ovalo Plus“

Der freistehende Whirlpool „Ovalo“ bietet neben 12 Hydrojet-Düsen auch eine Beleuchtung. Der Whirlpool aus gehärtetem Acryl wird durch einen galvanisierten Stahlrahmen verstärkt und bietet mit seiner ergonomischen Form einen idealen Platz zur Entspannung. Er wird inklusive Ab-/Überlaufgarnitur und höhenverstellbaren Füßen geliefert, wodurch er an nahezu jeden Untergrund anpassbar ist. Lieferung ohne Armatur.
Ca. B 180 x T 90 x H 72 cm
1056583

€ 799.-



Passendes Zubehör finden Sie online auf werkerswelt.de



4–6| Whirlpoolserie „Laguna“

KOMPLETTSET Macht Ihr Badezimmer zum Spa-Bereich! Die Whirlpoolwannen „Laguna“ mit Poolheizung, innovativer Farblichttherapie und Nackenkissen sorgen für entspanntes Badevergnügen im eigenen Bad. Die Wannen sind aus ABS-Sanitär-Acryl gefertigt und verfügen über eine Unterkonstruktion aus glasfaserverstärktem Gewebe. Sie sind in verschiedenen Größen und Ausstattungen erhältlich, sodass für jede Raumsituation und jeden Geschmack die passende Lösung gefunden werden kann. Neben der Badewanne sind Schürze, Standfüße und Armatur bereits in den Whirlpool-Komplettsets enthalten.

4| „White M Pure“
Alle Funktionen in einem schlichten Design. Inkl. Lichttherapie, Heizung, Radio und Ozon-Reinigungssystem. 4 verstellbare Whirlpooldüsen, 6 Bodyjets und 16 Airjets. Ca. B 180 x T 90 x H 55 cm
1056677 € 999.-

5| „White M“

Wie „White M Pure“, aber mit stylischem Glaseinsatz an der Vorderseite. Ca. B 180 x T 90 x H 55 cm
1056628 € 1099.-

6| „White L“

In 3 verschiedenen Größen erhältlich. Passt durch die kompakte Form auch in kleine Bäder. Inkl. Lichttherapie, Heizung, Radio und Ozon-Reinigungssystem. 4 große verstellbare Whirlpooldüsen, 10 Bodyjets und 8 Airjets.
Ca. B 135 x T 135 x H 65 cm 1056596 € 1099.-
Ca. B 140 x T 140 x H 65 cm 1056595 € 1099.-
Ca. B 157 x T 157 x H 65 cm 1056629 € 1099.-

7–9| Whirlpoolserie „Atlantic“

KOMPLETTSET Die Serie „Atlantic“ überzeugt durch ein elegantes Design und hohe Qualität. Alle Varianten verfügen über eine große Glasfront, Heizung, Radio, Farblichttherapie und ein Ozon-Rei-

nigungssystem. Die Wannen bestehen aus ABS-Sanitär-Acryl und werden von einer Aluminium-Rahmenkonstruktion gehalten. Durch die höhenverstellbaren Füße sind die Wannen auf nahezu jeden Untergrund anpassbar.

7| „Atlantic M“
Mit 4 großen, verstellbaren Whirlpooldüsen und 11 Airjets. Ca. B 175 x T 85 x H 60 cm
1056584 € 1199.-

8| „Atlantic L“
Mit 4 großen, verstellbaren Whirlpooldüsen, 8 Bodyjets und 8 Airjets. Ca. B 141 x T 141 x H 62 cm
1056585 € 1199.-

9| „Atlantic XL“
Mit 4 großen, verstellbaren Whirlpooldüsen, 6 Bodyjets und 12 Airjets. Ca. B 180 x T 120 x H 60 cm
1056586 € 1399.-



1| Seniorenbadewanne „Vital M“

KOMPLETTSET Badewanne mit niedriger Einstiegshöhe, Tür und Griff für leichteren Einstieg. Die Wanne besteht aus ABS-Sanitär-Acryl und GFK und wird durch einen verstärkten Edelstahlrahmen gehalten. Sie steht auf höhenverstellbaren Füßen, die auf nahezu jeden Untergrund anpassbar sind. Zusätzlich verfügt die Wanne über 5 Whirlpoldüsen (Airjets).
Ca. B 153 x T 76 x H 64 cm
links 1056598 € 1199.-
rechts 1056599 € 1199.-



2| Seniorenbadewanne „Vital L“

KOMPLETTSET Badewanne für seniorengerechtes Baden in sitzender Position. Der Einstieg fällt dank der großen Tür und der niedrigen Einstiegshöhe besonders leicht. Die Wanne besteht aus ABS-Sanitär-Acryl und GFK und wird durch einen verstärkten Edelstahlrahmen gehalten. Sie steht auf höhenverstellbaren Füßen, die auf nahezu jeden Untergrund anpassbar sind. Zusätzlich verfügt die Badewanne über 4 Bodyjets und 3 Airjets.
Ca. B 80 x T 94 x H 101 cm
1056600 € 1199.-



3| Whirlpool „Galia I und II“

Der Whirlpool „Galia“ aus dem Hause OTTOFOND bietet Ihnen ein vielseitiges Wellnesserlebnis in den eigenen vier Wänden. Er ist mit fünf richtungsverstellbaren Jetdüsen, sechs Micro-Jetdüsen im Rücken- und zwei im Fußbereich sowie 12 Luftdüsen ausgestattet. Intervalle sowie Intensität der Düsen können mithilfe des Luftreglers und des Bedienfeldes im Beckenrand reguliert werden. Zwei kraftvolle LED-Farbstrahler ermöglichen währenddessen eine Unterma- lung mit unterschiedlichen Lichtfarben. Gefertigt ist das Produkt aus stabilem Sanitär-Acryl. Der Lieferumfang umfasst auch die passende Ablaufgarnitur sowie ein Fußgestell.

- Galia I Mod. A, Anschlag rechts
Ca. B 160 x T 100 x H 51 cm 1004677 € 1795.-
Ca. B 170 x T 100 x H 50 cm 1004801 € 1895.-
- Galia II Mod. A, Anschlag rechts
Ca. B 175 x T 135 x H 50 cm 1004675 € 1995.-
- Galia I Mod. B, Anschlag links
Ca. B 160 x T 100 x H 51 cm 1004678 € 1795.-
Ca. B 170 x T 100 x H 50 cm 1004674 € 1895.-
- Galia II Mod. B, Anschlag links
Ca. B 175 x T 135 x H 50 cm 1004676 € 1995.-



3| Mod. A

Ab 1795.-



4|

Ab 1849.-



6|

Ab 1995.-



7|

Ab 3349.-



Bedienfeld Galia I + II



Bedienfeld

4| Whirlpool „Cubic“

Nutzen Sie den Whirlpool der Serie „Cubic“ aus dem Hause OTTOFOND als Wellnessbereich in Ihrem Badezimmer. Er ist aus hochwertigem Sanitär-Acryl gefertigt und mit einer Vielzahl an Düsen ausgestattet. Fünf kraftvolle Jetdüsen, zwölf Luftdüsen und je vier Mikro-Jetdüsen im Fuß- und im Rückenbereich sorgen für optimale Entspannung. Die Steuerung erfolgt unkompliziert über das Bedienfeld und den Luftstromregler im Rand des Beckens. Des Weiteren ist die Wanne mit zwei Unterwasserstrahlern ausgestattet, die über eine vielseitige RGB-LED-Technik verfügen. Inklusive Ab-/Überlaufgarnitur.
Ca. B 170 x T 75 x H 49,5 cm 1004794 € 1849.-
Ca. B 180 x T 80 x H 49,5 cm 1004795 € 1949.-
Ca. B 190 x T 90 x H 49,5 cm 1004796 € 1995.-



5| Whirlpool „Bola Plus“

Der freistehende Whirlpool „Bola Plus“ der Marke HOME DELUXE ist vollausgestattet mit einer ergonomischen Form, LED Beleuchtung, Antirutschbeschichtung und Hydrojets. Ca. B 170 x T 80 x H 58 cm
1056582 € 799.-



799.-

6| Whirlpool „Rosa“

Der Whirlpool „Rosa“ aus dem Hause OTTOFOND bietet Ihnen ein vielseitiges Wellnesserlebnis in den eigenen vier Wänden. Er ist mit fünf richtungsverstellbaren Jetdüsen, sechs Micro-Jetdüsen im Rücken- und zwei im Fußbereich sowie 12 Luftdüsen ausgestattet. Intervalle sowie Intensität der Düsen können mithilfe des Luftreglers und des Bedienfeldes im Beckenrand reguliert werden. Zwei kraftvolle LED-Farbstrahler ermöglichen währenddessen eine Unterma- lung mit unterschiedlichen Lichtfarben. Gefertigt ist das Produkt aus stabilem Sanitär-Acryl. Der Liefer- umfang umfasst auch die passende Ablaufgarnitur sowie ein Fußgestell.

Mod. A mit Ablaufgarnitur und Fußgestell		
Ca. B 170 x T 75 x H 57 cm	1178764	€ 1995.-
Ca. B 170 x T 80 x H 57 cm	1178765	€ 1995.-
Ca. B 180 x T 80 x H 57 cm	1178766	€ 1995.-
Ca. B 190 x T 80 x H 57 cm	1178767	€ 2095.-
Ca. B 190 x T 90 x H 57 cm	1178779	€ 2149.-
Ca. B 200 x T 90 x H 57 cm	1178780	€ 2195.-

Mod. B mit Ablaufgarnitur, Wassereinlauf und Fußgestell		
Ca. B 170 x T 75 x H 57 cm	1178781	€ 2095.-
Ca. B 170 x T 80 x H 57 cm	1178782	€ 2095.-
Ca. B 180 x T 80 x H 57 cm	1178783	€ 2095.-
Ca. B 190 x T 80 x H 57 cm	1178784	€ 2149.-
Ca. B 190 x T 90 x H 57 cm	1178785	€ 2195.-
Ca. B 200 x T 90 x H 57 cm	1178786	€ 2249.-

Mod. C mit Ablaufgarnitur, Wassereinlauf, Armatur und Fußgestell		
Ca. B 170 x T 75 x H 57 cm	1178787	€ 2495.-
Ca. B 170 x T 80 x H 57 cm	1178788	€ 2495.-
Ca. B 180 x T 80 x H 57 cm	1178789	€ 2495.-
Ca. B 190 x T 80 x H 57 cm	1178788	€ 2549.-
Ca. B 190 x T 90 x H 57 cm	1178789	€ 2595.-
Ca. B 200 x T 90 x H 57 cm	1178770	€ 2649.-

7| Whirlpool „Spirit“

Der Whirlpool „Spirit“ aus dem Hause OTTOFOND bietet Ihnen ein vielseitiges Wellnesserlebnis in den eigenen vier Wänden. Er ist mit fünf richtungsverstellbaren Jetdüsen, sechs Micro-Jetdüsen im Rücken- und zwei im Fußbereich sowie 12 Luftdüsen ausgestattet. Intervalle sowie Intensität der Düsen können mithilfe des Luftreglers und des Bedienfeldes im Beckenrand reguliert werden. Zwei kraftvolle LED-Farbstrahler ermöglichen währenddessen eine Unterma- lung mit unterschiedlichen Lichtfarben. Gefertigt ist das Produkt aus stabilem Sanitär-Acryl. Der Liefer- umfang umfasst auch die passende Ablaufgarnitur sowie ein Fußgestell.

Mod. A mit Ablaufgarnitur und Fußgestell, ca. B 180 x T 80 x H 60 cm		
Anschlag links	1178758	€ 3349.-
Anschlag rechts	1178759	€ 3349.-

Mod. B mit Ablaufgarnitur, Wassereinlauf und Fußgestell, ca. B 180 x T 80 x H 60 cm		
Anschlag links	1178760	€ 3495.-
Anschlag rechts	1178761	€ 3495.-

Mod. C mit Ablaufgarnitur, Wassereinlauf, Armatur und Fußgestell, ca. B 180 x T 80 H 60 cm		
Anschlag links	1178762	€ 3695.-
Anschlag rechts	1178763	€ 3695.-

1| Whirlpool „Siam“
 Inklusive Ablaufgarnitur, Nackenstützen und Griff
1795,-

2| Whirlpool „Cascade“
 Inklusive Ablaufgarnitur und Wasserschwallarmatur
1799,-

3| Whirlpool „Madras“
 Inklusive Ablaufgarnitur
1895,-

1| Whirlpool „Siam“
 Optimale Entspannung im heimischen Badezimmer bietet das Whirlpool-Komplettsset „Siam“ von OTTOFOND. Dieses umfangreiche Whirlpool-Set verfügt neben einer Hydra-Jet-Massage und einem Luftsystem über vier richtungsverstellbare Jetdüsen, vier Mikro-Jetdüsen und zehn Luftdüsen. Eine weitere von zahlreichen Funktionen ist der Trockenlaufschutz, der den Betrieb der Pumpe bei leerer Wanne verhindert. Ein Griff und zwei Nackenstützen runden den Komfort bestmöglich ab.
 Ca. B 140 x T 140 x H 42 cm
 1004793 **€ 1795,-**

2| Whirlpool „Cascade“
 Der Whirlpool „Cascade“ von der Marke OTTOFOND sorgt für entspannte Stunden im heimischen Badezimmer. Lassen Sie die Seele baumeln, während Sie sich durch das Hydra-Jet-Massagesystem massieren lassen. Die fünf Jetdüsen sowie die sechs Mikro-Jetdüsen im Rücken- und Fußbereich sind ganz nach Ihren Wünschen richtungsverstellbar. Im smarten System ist ein Trockenlaufschutz enthalten, der den Betrieb der Pumpe ohne Wasser verhindert und diese somit schützt. Ein integrierter Luftregler reguliert automatisch die Intensität der Jetdüsen. Ab- und Überlaufgarnitur sowie eine Wasserschwallarmatur sind ebenso wie die Whirlpoolpumpe und das System im Lieferumfang enthalten.
 Ca. B 140 x T 140 x H 43 cm
 1004792 **€ 1799,-**

3| Whirlpool „Madras“
 Mit dem Whirlpool „Madras“ aus dem Hause OTTOFOND können Sie im heimischen Badezimmer optimal abschalten. Die fünf Jetdüsen, acht Mikro-Jetdüsen sowie 12 Luftdüsen im Rücken- und Fußbereich lassen sich in ihrer Intensität nach Bedarf einstellen. Per integriertem Bedientaster können Sie auch die RGB-LED-Farbscheinwerfer regulieren. Der Trockenlaufschutz verhindert zudem einen Pumpenbetrieb ohne Wasser und schützt das System. Gefertigt ist der Whirlpool aus leicht zu reinigendem und langlebigem Sanitär-Acryl. Das Produkt ist komplett installiert und anschlussfertig.
 Ca. B 145 x T 145 x H 42 cm
 1004800 **€ 1895,-**

4| B 40 cm x H 77,5
Ab 139,-

4| B 75 cm x H 177,5
Ab 139,-

4| Badheizkörper „München“
 Mit dem klassischen Design-Heizkörper „München“ sorgen Sie für angenehm warme Temperaturen in Ihrem Badezimmer. Dabei bietet er mit seinen zahlreichen Querverstrebungen zusätzlich die Möglichkeit, Handtücher zum Trocknen aufzuhängen. Der Heizkörper ist zur Wandmontage vorgesehen und kann mit einem Abstand von 51 bis 61 mm angebracht werden.

Ca. T 9,6 x H 157,5 cm	B 50 cm	1061837	€ 219,-
Ca. T 9,6 x H 177,5 cm	B 50 cm	1061945	€ 229,-
	B 60 cm	1061947	€ 239,-
	B 75 cm	1061949	€ 279,-

5| Badheizkörper „Salzburg“
 Verwenden Sie den dekorativen Badheizkörper „Salzburg“ der Marke SANOTECHNIK in Ihrem Badezimmer. Er sorgt nicht nur für angenehme Temperaturen, sondern ist auch zum Trocknen von Handtüchern ausgelegt. Das Produkt ist aus hochwertigem Karbonstahl gefertigt und kann reversibel verwendet werden. Es besitzt einen 50 mm Anschluss und eine maximale Temperaturbelastung von 90 °C.

Ca. T 9,6 x H 77,5 cm	B 40 cm	1061643	€ 139,-
	B 50 cm	1061585	€ 149,-
	B 60 cm	1061587	€ 159,-
Ca. T 9,6 x H 121,5 cm	B 50 cm	1061831	€ 179,-
	B 60 cm	1061833	€ 189,-
	B 75 cm	1061835	€ 239,-

5| H 108 cm
Ab 249,-

5| H 168 cm
Ab 249,-

6| Badheizkörper „New York“
 Mit dem Design-Heizkörper „New York“ von der Marke SCHULTE erhalten Sie eine moderne und zuverlässige Wärmequelle für Ihre Wohnräume.

weiß	Ca. B 55 x T 5 cm	H 108 cm	1059722	€ 249,-
	H 138 cm	1059723	€ 299,-	
	H 168 cm	1059724	€ 349,-	
anthrazit	Ca. B 55 x T 5 cm	H 108 cm	1059725	€ 299,-
	H 138 cm	1059726	€ 349,-	

7| Badheizkörper „Bologna“
 Den Design-Heizkörper „Bologna“ von SCHULTE können Sie zum Erwärmen Ihres Badezimmers oder zum Trocknen Ihrer Handtücher nach dem Duschen verwenden.

Ausführung links	Ca. B 60 x T 9,7 x H 121 cm	1061638	€ 479,-
	B 60 x T 9,7 x H 161 cm	1061640	€ 519,-
Ausführung rechts	B 60 x T 9,7 x H 121 cm	1061637	€ 479,-
	B 60 x T 9,7 x H 161 cm	1061639	€ 519,-

6| B 60,8 cm
Ab 419,-

7| Ausführung links H 121 cm
Ab 479,-

Jetzt Ihren passenden Badheizkörper auch online finden auf werkerswelt.de

RESPEKTA 1|

F Kühlschrank

449.-

RESPEKTA 2| grau

rot
schwarz

F Kühlschrank

499.-

RESPEKTA 4-7| silbergrau

5|

weiß
weiß/grau
weiß/rot
weiß/schwarz

F Kühlschrank

Ab 599.-

RESPEKTA 3|

F Kühlschrank

549.-

- 1| **Miniküche**
Einzeilig. Arbeitsplatte in Edelstahl-farben. Besteht aus: 1x Unterschrank. Inklusive E-Geräte: Kochfeld, Kühlschrank (Energieeffizienzklasse F auf einer Skala von A bis G). Ca. B 100 x T 60 x H 87 cm weiß 1118993 € 449.-
- 2| **Singleküche**
Platzsparendes Design – perfekt für kleine Küchen. Inklusive Edelstahlspüle, Einbaukühlschrank und Edelstahl-Kochmulde. Wechelseitig aufbaubar. Einfacher Aufbau, inkl. detaillierter Aufbauanleitung. Arbeitsplatte in Butcherrussbaumfarben. Besteht aus: 1x Spülenschrank, 3x Oberschrank, 1x Unterschrank mit Schublade. Inklusive E-Geräte: Kochfeld, Kühlschrank (Energieeffizienzklasse F auf einer Skala von A bis G). Ca. B 150 x T 60 x H 82 cm rot 1119002 € 499.-
grau 1119001 € 499.-
schwarz 1119003 € 499.-

- 3| **Singleküche „Economy“**
Platzsparendes Design – perfekt für kleine Küchen. Inklusive Edelstahlspüle, Einbaukühlschrank, Mikrowelle und Edelstahl-Kochmulde. Wechelseitig aufbaubar. Einfacher Aufbau, inkl. detaillierter Aufbauanleitung. Einzeilig. Arbeitsplatte in Butcherrussbaumfarben. Besteht aus: 1x Spülenschrank, 3x Oberschrank, 1x Unterschrank mit Schublade. Inklusive E-Geräte: Kochfeld, Kühlschrank (Energieeffizienzklasse F auf einer Skala von A bis G), Mikrowelle, 700 W. Ca. B 150 x T 60 x H 82 cm weiß 1119004 € 549.-

- 4-7| **Schrankküche**
Diese platzsparende und praktische Schrankküche ist in verschiedenen Farben und Ausstattungen erhältlich. Inklusive E-Geräte: Kühlschrank (Energieeffizienzklasse F auf einer Skala von A bis G, Stromverbrauch 127 kWh, Luftschallemission: 41 dB (A)), Gefrierfach, Edelstahl-Kochfeld, Mikrowelle. Ca. B 104 x T 67 x H 193 cm

- 8| **Küchenblock „Vigo“**
Diese platzsparende und praktische Miniküche passt zu vielen Einrichtungen. Inkl. 2-Platten-Kochfeld. Unterschrank: ca. B 100 x T 57 x H 82 cm. Hängeschrank: ca. B 100 x T 34,6 x H 57,6 cm champagner/nougat 1197828 € 399.-

OPTIFIT 8|

399.-

4-7 Schrankküche	4	5	6	7
E-Geräte:	Kühlschrank, Gefrierfach, Edelstahl-Kochfeld	Kühlschrank, Gefrierfach, Edelstahl-Kochfeld, Mikrowelle	Kühlschrank, Gefrierfach, Glaskeramik-Kochfeld	Kühlschrank, Gefrierfach, Glaskeramik-Kochfeld, Mikrowelle
silbergrau	1182620	1182615	1182626	1182631
weiß/grau	1182619	1120432	1182627	1182632
weiß/rot	1182618	1182614	1182628	1182623
weiß/schwarz	1182617	1182624	1182629	1182622
weiß	1182616	1182625	1182630	1182621
Preis	€ 599.-	€ 699.-	€ 799.-	€ 899.-

Unsere große Auswahl an Küchen finden Sie auf werkerswelt.de

Weitere Infos und Detailbilder finden Sie auf werkerswelt.de

RESPEKTA



Variante A in Weiß

A+++ A Herd
A+++ B Dunstabzugshaube
A++ F Kühlschrank



949,-

RESPEKTA



Inklusive Geschirrspüler

Variante B in Weiß

A+++ A Herd
A+++ B Dunstabzugshaube
A++ E Geschirrspüler
A++ F Kühlschrank



1399,-

RESPEKTA



Inklusive Geschirrspüler und Apothekenschrank

Variante C in Weiß

A+++ A Herd
A+++ B Dunstabzugshaube
A++ E Geschirrspüler
A++ F Kühlschrank



1499,-

1 „Economy“	A: Ca. B 270 x T 200 x H 60 cm	B: Ca. B 280 x T 200 x H 60 cm	C: Ca. B 310 x T 200 x H 60 cm
weiß	1119097	1119093	1119092
grau	1119095	1118991	1119090
schwarz	1119094	1118990	1119089
rot	1119096	1118992	1119091
Preis	€ 949,-	€ 1399,-	€ 1499,-



1| Küchenblock „Economy“

Funktioneller Küchenblock inklusive E-Geräten und Glaskeramik-Kochfeld. Scharniere mit „Soft-Close“-Funktion für hohen Komfort. Wechselseitig aufbaubar. Einfacher Aufbau. Arbeitsplatte Stärke 28 mm, ohne Ausschnitte in Butchereisbaufarben. Alle Holzteile sind zerlegt zum Selbstaufbau, inkl. detaillierter Aufbauanleitung und Einbauspüle mit Ab- und Überlaufgarnitur. Bestehend aus (sofern im jeweiligen Küchenblock enthalten): 1x Herdumbauschrank, 1x Spülensschrank, 2x Oberschrank, 1x Apothekenschrank, 1x Unterschrank mit Schublade, 1x Hochschrank. Inklusiv E-Geräte (sofern im jeweiligen Lieferumfang enthalten): Herd: Energieeffizienzklasse A auf einer Skala von A+++ bis D, Stromverbrauch 0,8 kWh Dunstabzugshaube: Energieeffizienzklasse B auf einer Skala von A+++ bis D, Stromverbrauch 28 kWh, Luftschallemission 64 dB (A) Kühlschrank: Energieeffizienzklasse F auf einer Skala von A bis G, Stromverbrauch 182 kWh, Luftschallemission 41 dB (A) Geschirrspüler: Energieeffizienzklasse E auf einer Skala von A bis G, Stromverbrauch 285 kWh, Wasserverbrauch 3080 l/ Jahr.



Küchenzeile „Mailand“ in Weiß

2| Küchenzeile „Mailand“

Hochwertige MDF-Fronten. Einfacher Aufbau, inklusive Aufbauanleitung. Inklusiv Edelstahlspüle. Arbeitsplatte: in Eichefarben. Wahlweise mit oder ohne E-Geräte bestellbar. Energieeffizienzklassen der inklusiven E-Geräte: Backofen: Energieeffizienzklasse A auf einer Skala von A+++ bis D Schräghaube: Energieeffizienzklasse B auf einer Skala von A+ bis F Kühl-/Gefrierkombination: Energieeffizienzklasse F auf einer Skala von A bis G Geschirrspüler: Energieeffizienzklasse E auf einer Skala von A bis G.



Küchenzeile „Mailand“ in Grau

2 „Mailand“	A: Ca. B 220 cm	B: Ca. B 290 cm	C: Ca. B 340 cm	D: Ca. B 370 cm	E: Ca. B 300 cm	F: Ca. B 290 cm	G: Ca. B 330 cm	H: Ca. B 330 cm	I: Ca. B 370 cm	J: Ca. B 390 cm	
Bestehend aus:	1x Kühlumbauschrank, 1x Spülensschrank, 2x Hängeschränke, 1x Arbeitsplatte (ohne Ausschnitt), 1x Backofenumbauschränk, 1x Unterschrank	1x Kühlumbauschrank, 1x Spülensschrank, 2x Hängeschränke, 1x Arbeitsplatte (ohne Ausschnitt), 1x Backofenumbauschränk, 1x Unterschrank, 1x Hochschrank	1x Kühlumbauschrank, 1x Spülensschrank, 2x Hängeschränke, 1x Arbeitsplatte (ohne Ausschnitt), 1x Backofenumbauschränk, 1x Unterschrank	1x Kühlumbauschrank, 1x Spülensschrank, 2x Hängeschränke, 1x Arbeitsplatte (ohne Ausschnitt), 1x Backofenumbauschränk, 1x Unterschrank	1x Kühlumbauschrank, 1x Spülensschrank, 2x Hängeschränke, 1x Arbeitsplatte, 1x Backofenumbauschränk, 1x Unterschrank	1x Kühlumbauschrank, 1x Spülensschrank, 2x Hängeschränke, 1x Arbeitsplatte, 1x Backofenumbauschränk, 1x Unterschrank	1x Kühlumbauschrank, 1x Spülensschrank, 2x Hängeschränke, 1x Arbeitsplatte, 1x Backofenumbauschränk, 1x Unterschrank	1x Kühlumbauschrank, 1x Spülensschrank, 2x Hängeschränke, 1x Arbeitsplatte, 1x Backofenumbauschränk, 1x Unterschrank	1x Kühlumbauschrank, 1x Spülensschrank, 2x Hängeschränke, 1x Arbeitsplatte, 1x Backofenumbauschränk, 1x Unterschrank	1x Kühlumbauschrank, 1x Spülensschrank, 2x Hängeschränke, 1x Arbeitsplatte, 1x Backofenumbauschränk, 1x Unterschrank	1x Kühlumbauschrank, 1x Spülensschrank, 2x Hängeschränke, 1x Arbeitsplatte, 1x Backofenumbauschränk, 1x Unterschrank
E-Geräte:					Kaminhaube, Geschirrspüler, Cerankochfeld, Backofen	Kühlschrank, Cerankochfeld, Backofen, Schräghaube	Kaminhaube, Geschirrspüler, Cerankochfeld, Backofen	Kühlschrank, Geschirrspüler, Cerankochfeld, Backofen, Schräghaube	Kühlschrank, Mikrowelle, Geschirrspüler, Cerankochfeld, Backofen, Schräghaube	Kaminhaube, Geschirrspüler, Cerankochfeld, Backofen, Kühl-/Gefrierkombination	
weiß	1114750	1114684	1114702	1114680	1114718	1114686	1114748	1114735	1114682	1114730	
grau	1114751	1114685	1114703	1114681	1114719	1114687	1114669	1114693	1114683	1114731	
Preis	€ 549,-	€ 849,-	€ 1099,-	€ 1199,-	€ 1799,-	€ 1899,-	€ 1999,-	€ 2299,-	€ 2499,-	€ 2799,-	

Weitere Details zu unseren Küchen finden Sie auf werkerswelt.de

SCHOCK
HANDMADE IN GERMANY

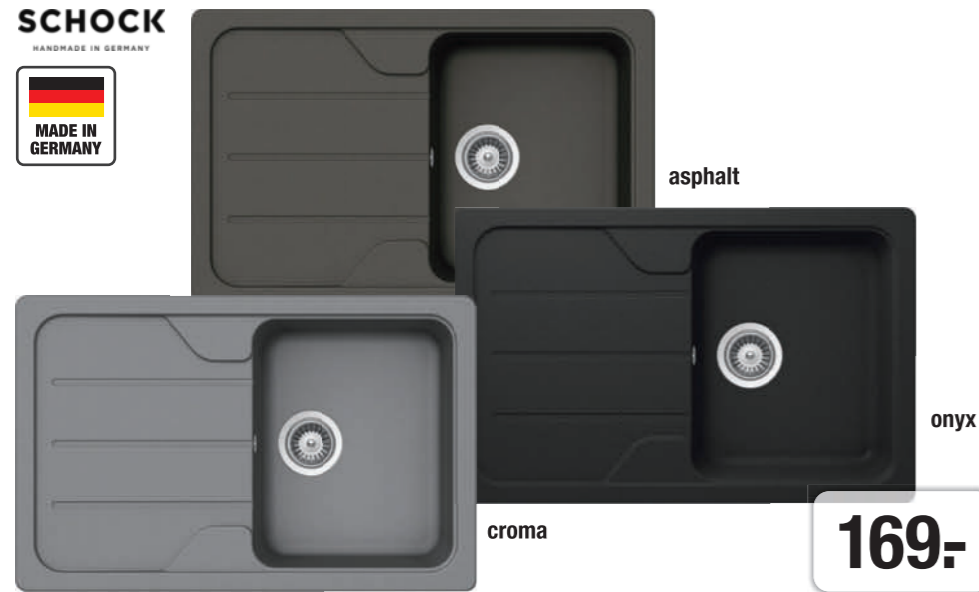

asphalt

onyx

cromia

169.-

1| Küchenspüle „Formhaus D-100S“

Für den Einbau von oben. Spüle mit Becken nach rechts oder links einbaubar. Reinigungsfreundliche und widerstandsfähige Oberfläche. Material besteht aus bis zu 80% aus natürlichem Quarzsand (Granit). Mit automatischer Ablauföffnung (Excenterbedienung). Geeignet für Unterschränke ab 45 cm. Erhältlich in verschiedenen Farben.

Ca. B 78 x T 50 cm		
croma	1131446	€ 169.-
asphalt	1131445	€ 169.-
onyx	1131447	€ 169.-

SCHOCK
HANDMADE IN GERMANY

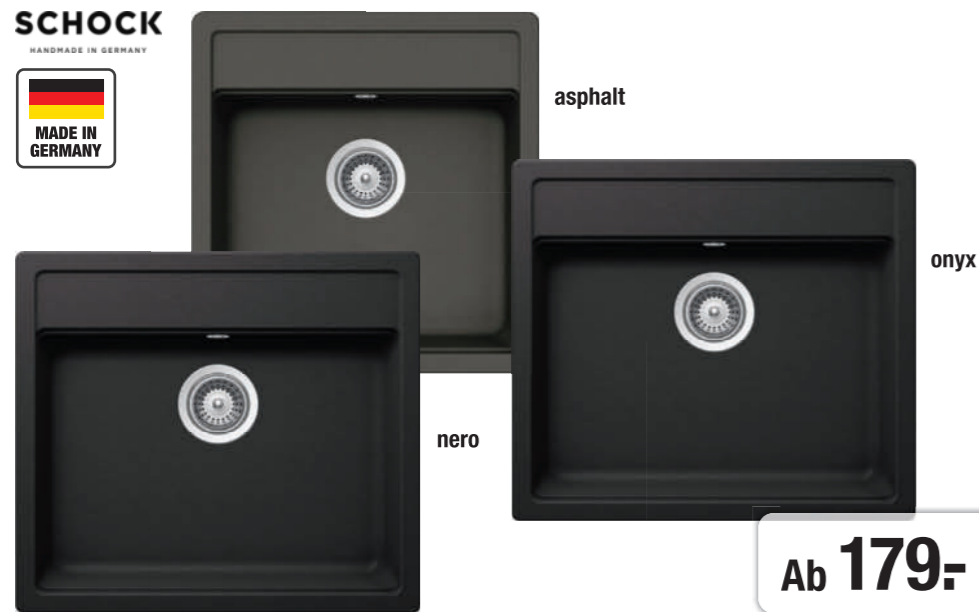

asphalt

onyx

nero

Ab 179.-

2| Küchenspüle „Nemo N-100S“

Für den Einbau von oben. Spülbecken mit Hahnbank hinten. Reinigungsfreundliche und widerstandsfähige Oberfläche. Material besteht aus bis zu 80% aus natürlichem Quarzsand (Granit). Mit automatischer Ablauföffnung (Excenterbedienung). Geeignet für Unterschränke ab 60 cm.

Ca. B 57 x T 51 cm		
asphalt	1131491	€ 179.-
nero	1131488	€ 189.-
onyx	1131489	€ 189.-

SCHOCK
HANDMADE IN GERMANY

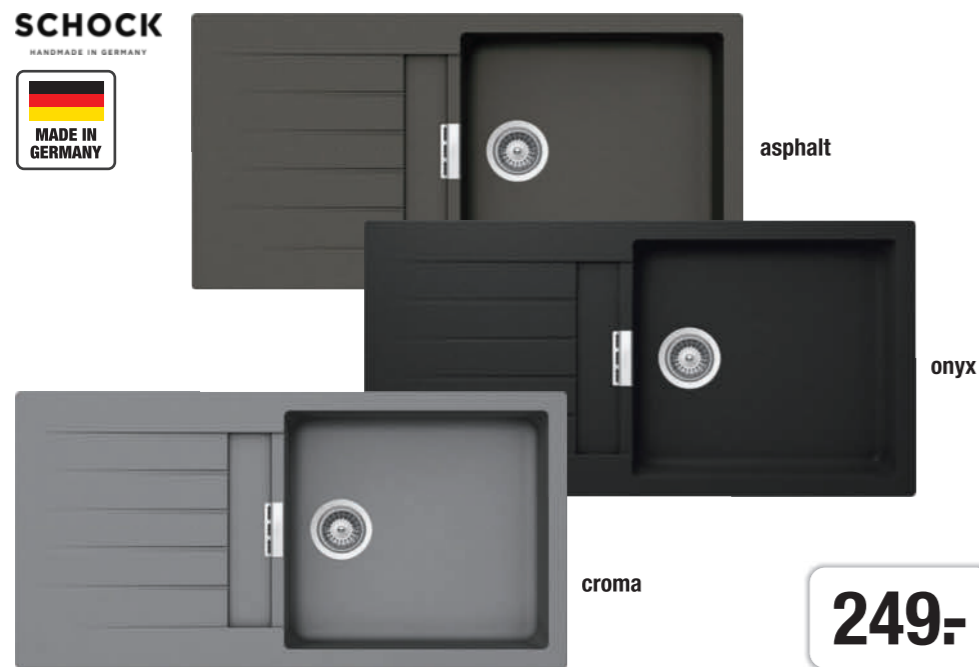

asphalt

onyx

cromia

249.-

3| Küchenspüle „Primus D-100L“

Für den Einbau von oben. Spüle mit Becken nach rechts oder links einbaubar. Reinigungsfreundliche und widerstandsfähige Oberfläche. Material besteht aus bis zu 80% aus natürlichem Quarzsand (Granit). Mit automatischer Ablauföffnung (Excenterbedienung). Geeignet für Unterschränke ab 60 cm. Erhältlich in verschiedenen Farben.

Ca. B 100 x T 50 cm		
croma	1131451	€ 249.-
asphalt	1131450	€ 249.-
onyx	1131453	€ 249.-

GO/ON!

GO/ON!



5|

6|

WELLWATER

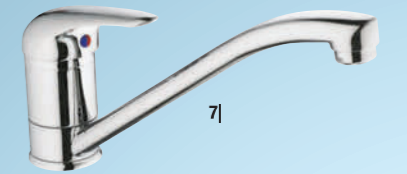

7|



Chrom
Material

nickel-farben

Chrom
Material

8|

9|

10|

11|

12|

13|

14|

15|

Chrom
Material

16|

17|

18|

19|

5 Spültischarmatur „GO/ON!“ Mit flexiblen Anschlussschläuchen und schwenkbarem Auslauf. Messing, verchromt. Ca. B 5 x T 25 x H 14 cm 1080088 € 17.99	8 Küchen-Mischarmatur Ausziehbares Küchen-Mischarmatur. Messing. Ca. B 4,8 x T 24,5 x H 32 cm chromfarben 1103712 € 49.99 nickelfarben 1103714 € 49.99	13 Spültischarmatur „Talida“ Messing, verchromt. Inkl. Schläuchen und Befestigung. Kartusche mit keramischer Dichtung. 120° schwenkbarer Hahn, Wassersparfunktion. Ca. B 5,8 x T 25,5 x H 19,5 cm 1080296 € 69.99	16 Spültischarmatur „Talida“ Messing, verchromt. Inkl. Schläuchen und Befestigung. Kartusche mit keramischer Dichtung. Mit herausziehbarer, 2-fach verstellbarer Geschirrbrause, 120° schwenkbarem Hahn, Wassersparfunktion. Ca. B 5,8 x T 26 x H 18,5 cm 1080294 € 79.99
6 Spültischarmatur „GO/ON!“, herausziehbar Mit herausziehbarer, Geschirrbrause. 2-fach verstellbare Geschirrbrause. Keramische Dichtscheiben. Inkl. Schlauch und Befestigungsmaterial. Ca. B 5,2 x T 22 x H 16 cm 1079998 € 39.99	9 Spültischarmatur „Muro“ Ca. B 3,5 x T 25,5 x H 43,7 cm 1080089 € 49.99	14 Spültischarmatur „Splendid“ Ca. B 3,5 x T 19,5 x H 30 cm 1040316 € 74.99	17 Spültischarmatur „Punto“ Ca. B 4 x T 20,2 x H 16 cm 1039969 € 94.99
7 Spültischarmatur „Covent“ Messing, verchromt. Kartusche mit Keramikdichtscheibe. Inkl. Schläuchen und Befestigung. 120° schwenkbarer Hahn. Wassersparfunktion. Ca. B 5,2 x T 26 x H 14,8 cm 1079999 € 39.99	10 Spültischarmatur „Mundo“ Mit der Spültischarmatur MUNDO der Marke WELLWATER erhalten Sie ein hochwertiges Modell für den Küchenbereich. Ca. B 4 x T 29,6 x H 29,7 cm 1040061 € 69.99	15 Spültischarmatur „Zelina“ Die elegante Spültischarmatur „Zelina“ aus dem Hause WELLWATER überzeugt mit einem hohen schwenkbaren Auslauf. Ca. B 4 x T 23,9 x H 20,1 cm 1039963 € 79.99	18 Spültischarmatur „Zelina“ Ca. B 4 x T 25,3 x H 20,3 cm 1040315 € 99.99
	11 Spültischarmatur „Fabio“ Ca. B 4 x T 19,5 x H 17,7 cm 1040029 € 69.99		19 Spültischarmatur „Tratto“ Wassersparfunktion. Ausladung 14,6 cm. Ca. B 2 x T 21,4 x H 36,8 cm 1040276 € 99.99
	12 Spültischarmatur „Skagen“ Ca. B 4,5 x T 13 x H 14,9 cm 1040352 € 69.99		



- | | | | |
|--|--|---|---|
| <p>1) Spültischarmatur „Speed“
Inkl. Montageset und flexibler Anschlussschläuche. Messing. Ausladung 21,6 cm. Ca. B 4,4 x T 24,8 x H 14,8 cm
weiß 1070345 € 31.99
schwarz 1070348 € 32.99</p> | <p>Ca. B 5,9 x T 10,9 x H 33,6 cm
Chrom 1070202 € 69.99
Edelstahl 1070203 € 79.99
weiß 1070206 € 79.99
graphit matt 1102013 € 79.99
schwarz matt 1070387 € 79.99</p> | <p>8) Spültischarmatur „Unicorn“
Schwenk- und biegbare Auslauf. Inkl. Montageset und flexibler Anschlussschläuche. Ausladung 17,6 cm. Ca. B 11,5 x T 22,1 x H 42,6 cm
1070498 € 84.99</p> | <p>12) Spültischarmatur „Start“, ausziehbar
Herausziehbare Dual-Spülbrause. Ausladung 22,6 cm. Ca. B 5,1 x T 25,6 x H 18 cm
1057004 € 129.-</p> |
| <p>2) Spültischarmatur „Futura“
Hochdruckarmatur mit Anschluss über flexible Metall-Schläuche. Inkl. Montageset. Aus Messing. Ausladung 20,4 cm. Ca. B 5,7 x T 24,2 x H 33 cm
schwarz matt 1070349 € 57.99
Edelstahl 1070351 € 59.99
Niederdruck
schwarz matt 1070350 € 61.99
Edelstahl 1070344 € 74.99</p> | <p>5) Spültischarmatur „Rio“
Cold-Start-Funktion. Hoher Bogenauslauf und 360° Schwenkbereich. Aus Messing und Kunststoff gefertigt. Inkl. Flexschläuchen und Montageset. Ausladung 22,8 cm. Ca. B 5,7 x T 27,25 x H 29,8 cm
Chrom 1070399 € 79.99
Edelstahl 1070400 € 89.99
Edelstahl/weiß 1070403 € 89.99
granit 1070401 € 99.99
Chrom/schwarz 1070402 € 99.99
Edelstahl/schwarz 1070404 € 99.99</p> | <p>9) Spültischarmatur „Miami“
Spiralfeder-Spültischarmatur mit Magnet-Befestigung. 360° schwenkbarer Auslauf. Verstellbare Geschirrbrause mit zwei Funktionen. Ausladung 21,8 cm. Ca. B 5,5 x T 26 x H 48,6 cm
1102014 € 99.99</p> | <p>13) Spültischarmatur „Concetto“
Schwenkbarer Auslauf. Aus verchromtem Metall gefertigt. Ausladung 19,8 cm. Ca. B 5,1 x T 24,7 x H 22,4 cm
1057051 € 129.-
Mit herausziehbarem Mousseurauslauf
1057052 € 149.-</p> |
| <p>3) Spültischarmatur „Flexo“
Schwenk- und biegbare Auslauf. Inkl. Montageset und flexibler Anschlussschläuche. Aus Messing. Ausladung 20,5 cm. Ca. B 4,4 x T 24 x H 37,6 cm
Chrom/grau 1070346 € 67.99
Edelstahl/grau 1070353 € 69.99
Edelstahl/schwarz 1070354 € 69.99</p> | <p>6) Spültischarmatur „Start“
Schwenkbarer Gussauslauf. Mit integriertem Temperaturbegrenzer. Aus verchromtem Metall. Ausladung 22,6 cm. Ca. B 5,1 x T 25,5 x H 17,8 cm
1057005 € 79.99</p> | <p>10) Spültischarmatur „Grande“
Schwenkbereich von 150°. Inkl. Befestigungsmaterial und flexiblen Anschlussschläuchen. Aus Messing. Ausladung 22,7 cm. Ca. B 5,5 x T 26,3 x H 19,5 cm
1070108 € 109.-</p> | <p>14) Spültischarmatur „Wave Cosmopolitan“
Mit diesem Modell aus der Reihe „Wave Cosmopolitan“ von GROHE erhalten Sie eine moderne Einhand-Spültischarmatur mit mittelhohem Auslauf. Ca. B 3,5 x T 21,8 x H 24,1 cm
1057135 € 149.-</p> |
| <p>4) Spültischarmatur „Cornwall hoch“
Cold-Start-Funktion. Hoher Rundbogenauslauf mit 150° Schwenkbereich. Inkl. Montageset und zwei flexiblen Anschlussschläuchen. Aus Messing. Ausladung 18,8 cm.</p> | <p>7) Spültischarmatur mit Silikon Schlauch
Schwenk- und biegbare Auslauf. Inkl. Montageset und flexibler Anschlussschläuche. Ca. B 6,5 x T 28 x H 44 cm
1039575 € 79.99</p> | <p>11) Spültischarmatur „Eurosmart C“
Die Einhand-Spültischarmatur „Eurosmart C“ aus dem Hause GROHE ist eine hochwertige Armatur für Ihre Küche. Ausladung 22,4 cm. Kartuschendurchmesser Ø 35 mm. Ca. B 5,4 x T 24,4 x H 35,4 cm
1057055 € 129.-</p> | <p>15) Spültischarmatur „Flair“
Die Einhand-Spültischarmatur „Flair“ aus dem Hause GROHE ist eine stilvolle Ergänzung für Ihren Waschtisch. Ausladung 24 cm. Ca. B 4,6 x T 21 x H 36 cm
1057017 € 199.-</p> |
| | | <p>16) Spültischarmatur „Essence“
Schwenkbarer Auslauf und herausziehbare Brause. Aus verchromtem Metall gefertigt. Ausladung 24 cm. Ca. B 4,9 x T 26 x H 53 cm
1057049 € 299.-</p> | |

Unser Service für Sie:

Online kaufen & liefern lassen

Bestellen Sie unsere Artikel bequem online und lassen die Ware anschließend zu Ihnen nach Hause liefern. Unsere Artikel versenden wir als Paket oder per Spedition. Weitere Informationen finden Sie in unserem Online-Shop.

Online kaufen & im Markt abholen

Genießen Sie sowohl die Vorteile des Online-Shoppings, als auch die flexiblen Abholzeiten in unseren Märkten! Bestellen Sie Ihren Wunschartikel bequem vom Sofa aus und lassen Sie die Ware an einen Markt in Ihrer Nähe liefern. Weitere Informationen finden Sie in unserem Online-Shop.

Online reservieren & im Markt abholen

Stellen Sie Ihren nächsten Einkauf bequem und in Ruhe zu Hause in unserem Online-Shop zusammen. Mit wenigen Klicks reservieren Sie Ihre Wunschartikel in Ihrem Markt. Wir stellen Ihre Wunschartikel zusammen und halten sie zur Abholung für Sie bereit. Sie müssen die Bestellung nur noch in Ihrem Markt abholen und bezahlen erst vor Ort. Sie zahlen keine Zusatz- oder Versandkosten. Weitere Informationen finden Sie in unserem Online-Shop.

Versandkosten

Die Liefer- und Versandkosten für die Artikel betragen EUR 3,95, Versandklasse 1, per Paketversand, soweit die Artikel nicht mit einem der folgenden Symbole gekennzeichnet sind:

- EUR 3,95, Versandklasse 1, Lieferung per Spedition
- EUR 39,95, Versandklasse 3, Lieferung per Paketversand
- EUR 39,95, Versandklasse 3, Lieferung per Spedition

Lieferung per Spedition

Wenn Ihre bestellte Ware per Spedition geliefert wird, erfolgt nach der Bestellung eine Absprache zur Terminvereinbarung. Bitte beachten Sie, dass eine Lieferung nur bis zur Bordsteinkante erfolgt (auf Lkw-befahren Straßen).

Stationäre Artikel

Artikel mit diesem Symbol erhalten Sie ausschließlich in Ihrem Markt. Unsere Mitarbeiter vor Ort informieren Sie gern über die Verfügbarkeit.

Hinweis zur Altgeräte- und Wertstoffrücknahme

Batterien und Akkus umweltgerecht entsorgen
Batterien und Akkumulatoren (Akkus) enthalten Schadstoffe und Ressourcen. Jeder Verbraucher ist deshalb gesetzlich verpflichtet, Alt-Batterien und Alt-Akkus an einer zugelassenen Sammelstelle abzugeben. Dadurch werden sie einer umwelt- und ressourcenschonenden Verwertung zugeführt. Auf schadstoffhaltigen Batterien finden Sie die chemischen Symbole Cd für Cadmium, Hg für Quecksilber und Pb für Blei. Batterien und Elektrogeräte sind durch dieses Zeichen, welches bedeutet, dass Batterien und Altgeräte nicht über den Hausmüll entsorgt werden dürfen, gekennzeichnet.

Haushalts-Batterien und -Akkus können in jeder **WERKERS WELT** abgegeben werden. Zudem können Batterien und Akkus überall, wo vergleichbare Produkte verkauft werden, kostenlos wieder zurückgegeben werden – unabhängig davon, wo sie gekauft wurden und unabhängig von Marke und Typ. Bitte kleben Sie bei Hochleistungs-Batterien (z.B. Handy- und Laptop-Akkus) vor der Abgabe an der Sammelstelle die Pole ab, um Kurzschlüsse zu vermeiden. Defekte Batterien geben Sie bitte bei der Schadstoffsammlung des lokalen Wertstoff-/ Recyclinghofes ab.

Elektro-Altgeräte umweltgerecht entsorgen

Elektrogeräte enthalten Schadstoffe und wertvolle Ressourcen. Jeder Verbraucher ist deshalb gesetzlich verpflichtet, Elektro-Altgeräte an einer zugelassenen Sammel- oder Rücknahmestelle, zum Beispiel beim lokalen Wertstoffhof oder Recyclinghof, abzugeben. Elektro-Altgeräte werden dort kostenlos angenommen und einer umwelt- und ressourcenschonenden Verwertung zugeführt. Darüber hinaus finden Sie zugelassene Sammelstellen in Ihrer Nähe unter: www.take-e-back.de
Elektro-Altgeräte mit einer Kantenlänge bis zu 25 cm werden dort – unabhängig von der Anzahl Ihrer Altgeräte – kostenlos angenommen.

Warum müssen Elektro-Altgeräte bei einer Sammelstelle abgegeben werden?

Elektro-Altgeräte enthalten Schadstoffe und wertvolle Ressourcen. Die Sammelstellen geben die Altgeräte an zertifizierte Entsorgungsfachbetriebe, die zunächst prüfen, ob eine Aufarbeitung und Wiederverwertung der Geräte möglich ist. Im Idealfall lassen sich alte Produkte aufarbeiten. Ist die Wiederverwertung nicht möglich, dann behandeln sie die Altgeräte, entfernen Schadstoffe aus den Geräten und führen wertvolle Ressourcen der Verwertung zu. Dadurch werden die Umwelt und die knapper werdenden Ressourcen geschont.

Batterien und Leuchtmittel bitte entfernen

Leicht entnehmbare Alt-Batterien und Alt-Akkus, sowie solche, die nicht vom Elektroaltgerät umschlossen sind, entfernen Sie bitte vor der Abgabe aus den Geräten. Bitte entsorgen Sie sie dann wie oben beschrieben. Leicht entnehmbare Leuchtmittel entfernen Sie bitte ebenfalls vor der Abgabe von Elektroaltgeräten. Bitte entsorgen Sie beides dann getrennt wie unten beschrieben. Auch Elektrogeräte sind mit dem folgenden Symbol gekennzeichnet.

Bitte beachten Sie: Jeder Verbraucher ist für das Löschen von personenbezogenen Daten auf dem Elektro- bzw. Elektronikgerät selbst verantwortlich.

Leuchtmittel, Lampen und Leuchten umweltgerecht entsorgen

Die meisten Lampen/Leuchtmittel (Leuchtstofflampen kompakt und stabförmig, Energiesparlampen, Entladungslampen und LED) enthalten Schadstoffe und Ressourcen. Jeder Verbraucher ist deshalb gesetzlich verpflichtet, sie an einer zugelassenen Sammelstelle abzugeben. Dadurch werden sie einer umwelt- und ressourcenschonenden Verwertung zugeführt. Sie können beim 2Aufßerdem finden Sie zugelassene Sammelstellen in Ihrer Nähe unter: www.take-e-back.de
Leuchtmittel, Leuchten und Lampen werden dort kostenlos angenommen.

Kompakt-Leuchtstofflampen, Halogen-Metaldampflampen, Leuchtstoffröhren und Neonlampen können geringe Mengen an Quecksilber enthalten. Bei beschädigten Lampen vermeiden Sie Hautkontakt! Sammeln Sie die Bruchstücke mit einem feuchten Papier oder einem Stück Pappe auf und verpacken Sie die Reste für den Transport zum Wertstoff-/Recyclinghof oder Schadstoffmobil luftdicht, zum Beispiel in einem Glas mit Schraubdeckel. Bitte saugen Sie die Bruchstücke nicht mit dem Staubsauger auf. Lüften Sie das Zimmer für ca. 30 Minuten.

Glühhirnen und Halogenlampen dürfen in den Hausmüll gegeben werden.

Wenn Sie sich nicht sicher sind, um welchen Lampentyp es sich handelt, geben Sie sie bitte an einer geeigneten Sammelstelle ab.

Erklärung unserer produktbezogenen Piktogramme

- | | | | |
|---|--|--|---|
| <p>Hochglanz
Oberfläche</p> <p>Dieses Produkt hat eine hochglänzende Oberfläche, die das Licht teilweise spiegelnd reflektiert.</p> | <p>LED</p> <p>Dieses Produkt verfügt über LED-Beleuchtung.</p> | <p>Ohne Bohren</p> <p>Diese Produkte lassen sich ganz einfach ohne Bohren befestigen.</p> | <p>3 mm
Sicherheitsglas</p> <p>Dieses Produkt verfügt über Einscheiben-Sicherheitsglas (ESG). Angeboten wird eine Scheibenstärke von 3–8 mm. Im Falle von Glasbruch zerbricht ESG in sehr viele kleine Scherben, die das Verletzungsrisiko minimieren.</p> |
| <p>Edelstahl
Material</p> <p>Dieses Produkt ist aus Edelstahl, einem rostfreien Stahl mit besonderem Reinheitsgrad.</p> | <p>Farbe Alufarben</p> <p>Dieses Produkt ist alufarben.</p> | <p>[m²]
Kleinsbad-Lösung</p> <p>Diese Produkte sind platzsparend und für kleine Räume entwickelt worden.</p> | <p>4 mm
Sicherheitsglas</p> |
| <p>Matt
Oberfläche</p> <p>Dieses Produkt hat eine matte Oberfläche.</p> | <p>Farbe Weiß</p> <p>Dieses Produkt ist weiß.</p> | <p>Anti-Kalk</p> <p>Dieses Produkt hat eine Versiegelung, die das Festsetzen von Kalkablagerungen reduziert.</p> | <p>5 mm
Sicherheitsglas</p> |
| <p>Chrom
Material</p> <p>Dieses Produkt hat eine Versiegelung durch Chrom. Es ist dadurch nicht rostend, hitzebeständig und pflegeleicht.</p> | <p>Farbe Silberfarben</p> <p>Dieses Produkt ist silberfarben.</p> | <p>Anti-Fingerprint</p> <p>Dieses Produkt hat eine Versiegelung, die Rückstände von kleinen Verschmutzungen (z.B. Fingerabdrücke) verhindert.</p> | <p>6 mm
Sicherheitsglas</p> |
| <p>Hebe-Senk-Funktion</p> <p>Dieses Produkt hat eine Hebe-Senk-Funktion und ist besonders geeignet für barrierefreie Bäder. Im Senkvorgang ist es selbstschließend und hat eine erhöhte Dichtigkeit im abgesenkten Zustand durch höheren Anpressdruck der Dichtungen. Beim Öffnen der Tür wird diese leicht angehoben und beim Schließen senkt sie sich wieder in die Ausgangsposition ab.</p> | <p>Farbe Chromfarben</p> <p>Dieses Produkt ist chromfarben.</p> | <p>Soft-Close</p> <p>Dieses Produkt verfügt über eine Dämpfungstechnik, welche Türen und Schubladen im Schließvorgang abbremsst und anschließend selbstständig zuzieht. Bei Toilettendeckeln wird diese Dämpfungstechnik als Absenkautomatik bezeichnet und unterstützt ein geräuschloses, langsames Schließen des Deckels.</p> | <p>8 mm
Sicherheitsglas</p> |
| | <p>Elektrogeräte</p> <p>Dieses Produkt beinhaltet auch die Elektrogeräte im Lieferumfang.</p> | | |
| | <p>Elektrogeräte</p> <p>Dieses Produkt wird ohne Elektrogeräte geliefert.</p> | | |
- Alle in diesem Katalog angegebenen Abmessungen sind ca.-Maße.

KATALOGE IN UNSEREN MÄRKTEN

Entdecken Sie unsere Produktvielfalt von zu Hause aus und lassen Sie sich in gemütlicher Atmosphäre von unseren Produkten inspirieren.



Kaminöfen
Erscheint: 01.07.2020
Umfang: 52 Seiten



Sauna
Erscheint: 01.07.2020
Umfang: 60 Seiten



Gewächshäuser
Erscheint: 04.01.2021
Umfang: 40 Seiten



Pools & Zubehör
Erscheint im Februar
Umfang: 52 Seiten



Gartenhaus, Carport & Terrassenüberdachung
Erscheint im Februar
Umfang: 148 Seiten



Gartenmöbel & Zubehör
Erscheint im Februar
Umfang: 120 Seiten



E-Bikes, Fahrräder & Roller
Erscheint im März
Umfang: 52 Seiten



Gartengestaltung
Erscheint im März
Umfang: 168 Seiten



Gartenbaustoffe
Erscheint im März
Umfang: 100 Seiten



Gartenbewässerung
Erscheint im März
Umfang: 60 Seiten



Gartentechnik
Erscheint im März
Umfang: 80 Seiten



Grillen
Erscheint im März
Umfang: 48 Seiten



Bad & Sanitär
Erscheint im April
Umfang: 108 Seiten



Bauelemente
Erscheint im April
Umfang: 40 Seiten

Eine Auswahl unserer Kataloge finden Sie auch online unter werkerswelt.de/katalog-uebersicht



ONLINE BESTELLEN – IM MARKT ABHOLEN

Genießen Sie sowohl die Vorteile des Online-Shoppings als auch die flexiblen Abholzeiten unserer Märkte!

Bestellen Sie all unsere Artikel bequem vom Sofa aus und lassen die Ware anschließend in Ihren WERKERS WELT Markt in der Nähe liefern. Weitere Informationen finden Sie online auf werkerswelt.de

Ihre Vorteile:

- ✓ Versandkostenvorteile bei Lieferung in Ihren Markt
- ✓ Kein Mindestbestellwert
- ✓ Die Ware steht 10 Tage lang zur Abholung bereit
- ✓ Passendes Zubehör
- ✓ Bezahlen Sie vorab in unserem Online-Shop
- ✓ Kompetente Beratung

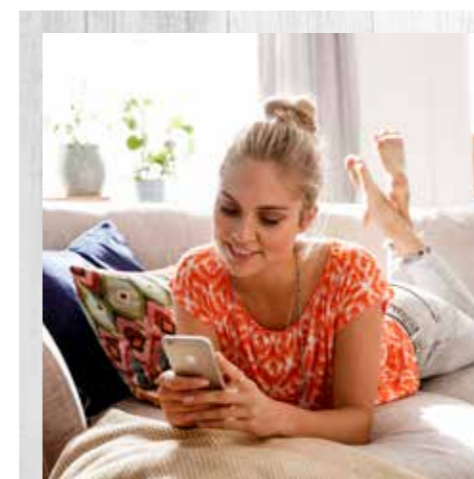

SERVICELEISTUNGEN IN UNSEREN MÄRKTEN

Weitere Informationen finden Sie online auf werkerswelt.de



- ✓ Anschluss-Service für Kaminöfen
- ✓ Maschinenvermietung
- ✓ Farbmischservice
- ✓ Schlüsseldienst
- ✓ Transportmöglichkeiten (z. B. Anhängervermietung)
- ✓ Finanzierung
- ... und viele weitere!

Haben Sie Fragen? Unsere Mitarbeiter sind gern für Sie da.



So nah, so gut, so passt's.

1|



Mit Fußboden
in Holz-Optik

Wellnessdusche zum
Entspannen im Alltag

Komplett-dusche
„Luxury XL“

1999,-

1|  Dampfdusche
„Luxury XL“

Die Dampfdusche „Luxury XL“ aus dem Hause HOME DELUXE ist ein vielseitiges Produkt für das Badezimmer. Sie kombiniert eine Tropenregendusche mit Dampfsauna und Multimediasystem. Der Rahmen besteht aus hochwertigem Aluminium mit Wänden aus Sicherheitsglas sowie glasfaserverstärktem Kunststoff. Im Innenraum ist die integrierte Dampfsauna mit einem wasserfesten Touchdisplay ausgestattet, mit dem sich auch das Radio und die Beleuchtung steuern lassen. Des Weiteren verfügt die Dusche über eine praktische Handbrause. Dank der eingebauten Magneteleisten schließen die großzügigen Flügeltüren zuverlässig und wasserdicht. Ca. B 120 x T 90 x H 220 cm

schwarz

1056771

€ 1999,-

Butke Bauzentrum GmbH & Co. KG
Osnabrücker Straße 9
49134 Wallenhorst

Telefon 0 54 07 / 80 32 8 - 0
Telefax 0 54 07 / 80 32 8 - 80

info@butke-bauzentrum.de

Öffnungszeiten
Montag bis Freitag
8.00 bis 20.00 Uhr
Samstag
8.00 bis 18.00 Uhr

Jeden Sonntag Schautag
14.00 bis 17.00 Uhr
(keine Beratung und Verkauf)

Online, persönlich oder telefonisch! So erreichen Sie uns:

werkerswelt.de

werkerswelt.de/marktfinder

040 - 600 23 550 5*

*Montag - Samstag: 7 - 21 Uhr, innerhalb Deutschlands zum Ortstarif, Mobilfunkkosten können abweichen.

