



**WERKERS
WELT**

werkerswelt.de

So nah, so gut, so passt's.

Viele Artikel online bestellbar auf
werkerswelt.de
oder in Ihrem Markt



2021

**GARTEN-
BEWÄSSERUNG**

Mehr Auswahl auf werkerswelt.de



**ONLINE
RESERVIEREN**
**4 h SPÄTER IM
MARKT ABHOLEN***

Weitere Informationen auch auf werkerswelt.de

* Gültig für Online-Bestellungen auf werkerswelt.de von ausgewählten Artikeln. Abholung im ausgewählten Markt nach vier Stunden möglich. Gilt nur in teilnehmenden Märkten.

**ONLINE BESTELLEN AUF
WERKERSWELT.DE**

**IM MARKT
KOMPETENT BERATEN
LASSEN UND BESTELLEN.**

**IM MARKT ODER AUF
WERKERSWELT.DE BEANTRAGEN:
3% MIT DER PARTNER-CARD
BEI JEDEM EINKAUF SPAREN⁽¹⁾**



Pumpen & Zubehör 4-13



Schläuche/Schlauchwagen 14-21



Bewässerungssysteme 22-35



Teichbau & -zubehör 36-42



Teichfutter & -pflege 44-45



Zierbrunnen 46-49



Regenwassernutzung 50-58



Hochdruckreiniger 59



Liebe Leser*innen,
wir bieten Ihnen ein attraktives Preis-Leistungs-Verhältnis. Trotz einiger Markt-Turbulenzen und starken Schwankungen der Weltmarktpreise versuchen wir unsere Preise für die Saison konstant zu halten.
Es ist aber nicht auszuschließen, dass Preisänderungen vorgenommen werden müssen. Über die aktuellen Preise und die Warenverfügbarkeit informieren Sie sich bitte vorab in Ihrem Markt oder online.

Bestellinformationen Online-Artikel (gültig für alle Produkte die mit einem der unten stehenden Versandsymbole gekennzeichnet sind)

Online kaufen & im Markt abholen

Genießen Sie sowohl die Vorteile des Online-Shoppings, als auch die flexiblen Abholzeiten in unseren Märkten! Bestellen Sie Ihren Wunschartikel bequem vom Sofa aus und lassen Sie die Ware an einen der teilnehmenden Märkte in Ihrer Nähe liefern.

Online reservieren & im Markt abholen

Stellen Sie Ihren nächsten Einkauf bequem und in Ruhe zu Hause in unserem Online-Shop zusammen. Mit wenigen Klicks reservieren Sie Ihre Wunschartikel für bis zu drei Werktagen in einem der teilnehmenden Märkte. Wir stellen Ihre Wunschartikel zusammen und halten sie vier Stunden später zur Abholung für Sie bereit. Sie müssen die Bestellung nur noch in Ihrem Markt abholen und bezahlen erst vor Ort.

Versandkosten (gültig für versandfähige Online-Artikel)

3.95 Lieferung per Paketversand

Altgeräterücknahme

Informationen zur Rücknahme der Altgeräte gemäß Elektro- Elektronikgerätegesetz (ElektroG) finden Sie online unter folgendem Link: <https://www.werkerswelt.de/altgeraeteruecknahme/>.

(1) Tabakwaren, Zeitschriften, Bücher, Gutscheine, Pfand sowie Streckengeschäfte, Dienstleistungen und Palettenwaren, Leistungen und Produkte der Deutschen Post AG sind nicht rabattfähig. Nicht mit anderen Aktionen kombinierbar.

WELCHE PUMPE IST DIE RICHTIGE FÜR SIE?

Für die Auswahl der richtigen Pumpe ist es wichtig zu wissen, welche Aufgaben diese erfüllen soll. Unser Sortiment bietet Lösungen für viele Verwendungszwecke rund um Haus und Garten.



1| □ Hauswasserautomat HWA 3500 VFI



2| □ Hauswasserautomat HWA 4600 VFI

Leistung	800 Watt	1.100 Watt
Fördermenge	max. 3.500 l/h	max. 4.600 l/h
Förderhöhe/Druck	max. 40 m/4,0 bar	max. 46 m/4,6 bar
Ansaughöhe	max. 7 m	max. 8 m
Ausstattung	Mit integriertem Vorfilter, Druckschalter und integriertem Trockenlaufschutz, Ein- und Ausschaltautomatik.	Mit integriertem Vorfilter, Druckschalter, integriertem Trockenlaufschutz und Timer-Funktion (Vorwahl einer Start- und Stoppzeit), Ein- und Ausschaltautomatik.
hbm-Nr.	45755386	45755387
Preis	129.-	159.-

Bewässerung/Hauswasserversorgung

Zur Bewässerung im Garten eignen sich verschiedene Pumpentypen, die unterschiedliche Anforderungen erfüllen:

Gartenpumpen dienen zur einfachen Gartenbewässerung, bei der das Wasser aus einem Brunnen oder einer Zisterne gefördert wird. Gartenpumpen haben keine automatische Schaltung und müssen immer manuell an- und abgeschaltet werden.

Hauswasserautomaten sind der Allrounder in der Bewässerung rund um Garten und Haus. Diese Geräte bieten hohen Komfort durch eine elektronische Steuerung, die die Pumpe bei Wasserentnahme automatisch an- bzw. ausschaltet. Daher eignen sie sich auch für das Betreiben einer automatischen Bewässerungsanlage, z. B. dem Gardena Sprinklersystem.

Hauswasserwerke sind mit einem Druckkessel ausgestattet, der es ermöglicht, kleine Entnahmemengen, z.B. für Toiletten-Spülungen oder Waschmaschinen, sofort verfügbar zu machen.

Tauchdruckpumpen werden eingesetzt, um Wasser aus großen Tiefen zu fördern, z.B. aus Brunnen, engen Schächten oder Zisternen. Sie ermöglichen aufgrund ihrer Funktionsweise auch den Betrieb von Regnern und anderen Endgeräten. Auch hier gibt es Modelle mit automatischen Ein-/Ausschaltern, die bei Wasserentnahme das Gerät automatisch einschalten und nach Beenden der Entnahme wieder abschalten.

Entwässern

Klarwassertauchpumpen können zur Entwässerung von Schwimmbädern, Regentonnen, kleineren Teichen etc. verwendet werden. Da viele Modelle über einen Schwimmerschalter verfügen, der das Gerät bei steigenden oder fallenden Wasserständen ein- bzw. ausschaltet, können Klarwassertauchpumpen auch Keller oder andere Räume vor Nässe schützen.

Schmutzwassertauchpumpen werden grundsätzlich in ähnlichen Anwendungsgebieten eingesetzt. Sie bieten jedoch im Gegensatz zu Klarwassertauchpumpen den zusätzlichen Nutzen, dass sie auch stark verschmutztes Wasser fördern können, z.B. aus Gartenteichen oder bei Hochwasser.

Zubehör

3|

4|

5|

6|

3| Vorfilter
Für Gartenpumpen. Mit auswaschbarer Filterkartusche und beidseitigem Gewindeanschluss.
273876 **29.99**

4| Vorfilter für Hauswasserwerke
Mit auswaschbarer Filterkartusche und beidseitigem Gewindeanschluss.
273877 **39.99**

5| Saugschlauchgarnitur
25 mm (1") Außengewinde, Schlauchlänge 4 m, 22 mm Ø, Kunststoff-Armaturen, inkl. Rückschlagventil.
45233194 **16.99**

6| Ansauggarnitur
Messing-Armaturen, Messing-Fußventil mit Edelstahl-Saugkorb.
4 m lang. 273873 **34.99**
7 m lang. 273875 **39.99**



149.-



1| **GO/ONI**
1| Gartenpumpe GP 3100

Leistung	600 Watt
Fördermenge	max. 3.100 l/h
Förderhöhe/Druck	max. 28 m/2,8 bar
Ansaughöhe	max. 8 m
Ausstattung	Pumpengehäuse aus schlagfestem Kunststoff
hbm-Nr.	263356
Preis	69.99



Edelstahl-Pumpengehäuse

2| **Mr. GARDENER**
2| Gartenpumpe GP 4600 INOX

Leistung	1.000 Watt
Fördermenge	max. 4.600 l/h
Förderhöhe/Druck	max. 44 m/4,4 bar
Ansaughöhe	max. 7 m
Ausstattung	Edelstahlgehäuse, mechanische Dichtung.
hbm-Nr.	45755385
Preis	79.99



NEU

3| **Mr. GARDENER**
3| Gartenpumpe GP 4600 VFI

Leistung	1.100 Watt
Fördermenge	max. 4.600 l/h
Förderhöhe/Druck	max. 46 m/4,6 bar
Ansaughöhe	max. 8 m
Ausstattung	Edelstahlgehäuse, mechanische Dichtung.
hbm-Nr.	45978357
Preis	99.99



5-stufiges Pumpenlaufwerk

4| **Mr. GARDENER**
4| Gartenpumpe GP 5400/5G

Leistung	1.300 Watt
Fördermenge	max. 5.400 l/h
Förderhöhe/Druck	max. 54 m/5,4 bar
Ansaughöhe	max. 7,5 m
Ausstattung	Edelstahlmantel, mechanische Dichtung, Thermoschutz.
hbm-Nr.	45859971
Preis	149.-



Leistungsstarker 4-Takt-Motor

5| **Mr. GARDENER**
5| Benzin-Motorpumpe BMP 16000

Leistung	4-Takt-Motor, 1,7 kW (2,3 PS)
Fördermenge	max. 16.000 l/h
Förderhöhe/Druck	max. 22 m/2,2 bar
Ansaughöhe	max. 6 m
Ausstattung	Pumpengehäuse aus hochwertigem Alu-Druckguss, Ölmangelsicherung.
hbm-Nr.	45755388
Preis	179.-



6| **GO/ONI**
6| Hauswasserwerk HW 3100

Leistung	600 Watt
Fördermenge	max. 3.000 l/h
Förderhöhe/Druck	max. 28 m/2,8 bar
Ansaughöhe	max. 8 m
Ausstattung	24-l-Stahlkessel.
hbm-Nr.	243792
Preis	99.99



Edelstahlgehäuse und -tank

7| **Mr. GARDENER**
7| Hauswasserwerk HW 3500 II

Leistung	1.000 Watt
Fördermenge	max. 3.500 l/h
Förderhöhe/Druck	max. 44 m/4,4 bar
Ansaughöhe	max. 8 m
Ausstattung	20-l-Edelstahltank, Edelstahlgehäuse.
hbm-Nr.	45423724
Preis	149.-



NEU

Integrierter Vorfilter
Trockenlaufschutz

8| **Mr. GARDENER**
8| Hauswasserwerk HWW 4600 TL

Leistung	1.100 Watt
Fördermenge	max. 4.600 l/h
Förderhöhe/Druck	max. 46 m/4,6 bar
Ansaughöhe	max. 8 m
Ausstattung	24-l-Stahlkessel, Kunststoffgehäuse, integrierter Vorfilter, Trockenlaufschutz.
hbm-Nr.	45978358
Preis	179.-



NEU

Integrierter Vorfilter
Trockenlaufschutz

9| **Mr. GARDENER**
9| Hauswasserwerk HWW 4800 TL

Leistung	1.400 Watt
Fördermenge	max. 4.800 l/h
Förderhöhe/Druck	max. 48 m/4,8 bar
Ansaughöhe	max. 8 m
Ausstattung	24-l-Edelstahlkessel, integrierter Vorfilter, Trockenlaufschutz.
hbm-Nr.	45978359
Preis	229.-

1|



Mit Ein- und Ausschaltautomatik
Zur automatischen Wasserentnahme direkt aus Brunnen oder Zisternen geeignet

Mr. GARDENER
1| □ Drucktauchpumpe DTP 6000

Leistung	1.200 Watt
Fördermenge	max. 6.000 l/h
Förderhöhe/Druck	max. 40 m/4,0 bar
Ausstattung	Edelstahlwelle und Pumpenfuß, mechanische Dichtung, Kabellänge 15 m, inkl. 15 m Befestigungsseil.
hbm-Nr.	45524463
Preis	179.-



GO ON!

5| □ Schmutzwasser-Tauchpumpe SP 7500

Leistung	400 Watt
Fördermenge	max. 7.500 l/h
Förderhöhe/Druck	max. 5 m / 0,5 bar
Korngröße	max. 35 mm
Ausstattung	Mit Schwimmerschalter.
hbm-Nr.	45423721
Preis	39.99



Mr. GARDENER

6| □ Schmutzwasser-Tauchpumpe SP 15000 INOX

Leistung	750 Watt
Fördermenge	max. 15.000 l/h
Förderhöhe/Druck	max. 8 m / 0,8 bar
Korngröße	max. 35 mm
Ausstattung	Edelstahl-Gehäuse und -Welle. Mit 4-fach einstellbarem Sensorschalter.
hbm-Nr.	45755383
Preis	79.99



Mr. GARDENER

7| □ Schmutzwasser-Tauchpumpe SP 21000 INOX

Leistung	1.100 Watt
Fördermenge	max. 21.000 l/h
Förderhöhe/Druck	max. 8 m / 0,8 bar
Korngröße	max. 35 mm
Ausstattung	Edelstahl-Gehäuse und -Welle, mit 4-fach einstellbarem Sensorschalter.
hbm-Nr.	45755384
Preis	99.99



Mit 20 m Befestigungsseil

Mr. GARDENER

2| □ Tiefbrunnenpumpe TBP 4500

Leistung	900 Watt
Fördermenge	max. 4.500 l/h
Förderhöhe/Druck	max. 60 m/6,0 bar
Ausstattung	Mechanische Dichtung, Schalterbox mit eingebautem Motorschutzschalter. Motorgehäuse, Pumpengehäuse, Motorwelle, Saugsieb und Einhängeschlaufe aus Edelstahl, Kabellänge 20 m.
hbm-Nr.	45524464
Preis	199.-



Mr. GARDENER

3| □ Regenfasspumpe RFP 4500

Leistung	350 Watt
Fördermenge	max. 4.500 l/h
Förderhöhe/Druck	max. 10 m / 1,0 bar
Ausstattung	Mit Edelstahlwelle, Schwimmerschalter, Einhängehaken für Regenfass und Absperrhahn.
hbm-Nr.	45755389
Preis	59.99



Mr. GARDENER

4| □ Drucktauchpumpe DTP 5500

Leistung	800 Watt
Fördermenge	max. 5.500 l/h
Förderhöhe/Druck	max. 30 m / 3,0 bar
Ausstattung	Edelstahlmantel, Thermoschutz, längere Haltbarkeit durch Edelstahlmotorwelle. Mit Schwimmerschalter.
hbm-Nr.	45423723
Preis	99.99



Mr. GARDENER

8| □ Klarwasser-Tauchpumpe TP 8000-2

Leistung	400 Watt
Fördermenge	max. 8.000 l/h
Förderhöhe/Druck	max. 8 m / 0,8 bar
Korngröße	max. 5 mm
Ausstattung	Thermoschalter, Schwimmerschalter.
hbm-Nr.	45755381
Preis	44.99



Mr. GARDENER

9| □ Flachsaugerpumpe 7000 S

Leistung	400 Watt
Fördermenge	max. 7.000 l/h
Förderhöhe/Druck	max. 8 m / 0,8 bar
Korngröße	-
Ausstattung	Mit Sensorschalter: Ab einer Wasserhöhe von 30 mm schaltet die Pumpe automatisch ein, saugt bis auf 1 mm ab und schaltet sich dann wieder ab.
hbm-Nr.	45110716
Preis	59.99



Mr. GARDENER

10| □ Kombi-Tauchpumpe KSP 12500-2

Leistung	750 Watt
Fördermenge	max. 12.500 l/h
Förderhöhe/Druck	max. 8 m / 0,8 bar
Korngröße	Einstellbar, 1, 8 oder 35 mm
Ausstattung	Mit Schwimmerschalter.
hbm-Nr.	45755382
Preis	69.99



1|  Haus- und Garten-automat 3500/4

Leistung	800 Watt
Fördermenge	max. 3.500 l/h
Förderhöhe/Druck	max. 40 m/4,0 bar
Ansaughöhe	max. 7 m
Ausstattung	Mit integriertem Vorfilter, Trockenlauf-Sicherung und Tropfwasserwarnung.
hbm-Nr.	45751454
Preis	179.-

179.-

ENGINEERED IN GERMANY

RAIN UV

6| ENTWICKELT IN DEUTSCHLAND 



Gratis dazu: inkl. Anschluss-Set 

6|  Gartenpumpe Classic 3500/4

Leistung	800 Watt
Fördermenge	max. 3.600 l/h
Förderhöhe/Druck	max. 41 m/4,1 bar
Ansaughöhe	max. 7 m
Ausstattung	Thermoschutzschalter, Edelstahlwelle, 2 Ausgänge.
hbm-Nr.	45629882
Preis	99.99

7| ENTWICKELT IN DEUTSCHLAND 

Mit integriertem Vorfilter



7|  Gartenpumpe 4000/5

Leistung	1.100 Watt
Fördermenge	max. 4.000 l/h
Förderhöhe/Druck	max. 45 m/4,5 bar
Ansaughöhe	max. 8 m
Ausstattung	Mit integriertem Vorfilter, Edelstahlwelle, 2 Ausgänge (einer schwenkbar).
hbm-Nr.	45751688
Preis	159.-

2| ENTWICKELT IN DEUTSCHLAND 



2|  Hauswasserwerk 3000/4 eco

Leistung	650 Watt
Fördermenge	max. 2.800 l/h
Förderhöhe/Druck	max. 40 m/4,0 bar
Ansaughöhe	max. 8 m
Ausstattung	Mit integriertem Vorfilter, Rückflusstopp und Thermo-Stopp, automatischer Ein-/Ausschalter, Edelstahlwelle.
hbm-Nr.	45751669
Preis	199.-

3| ENTWICKELT IN DEUTSCHLAND 



3|  Hauswasserwerk 5000/5 eco inox

Leistung	1.200 Watt
Fördermenge	max. 4.500 l/h
Förderhöhe/Druck	max. 50 m/5,0 bar
Ansaughöhe	max. 8 m
Ausstattung	Mit Vorfilter, Rückflusstopp und 24-l-Edelstahl-Wassertank, automatischer Ein-/Ausschalter, Thermo-Stopp.
hbm-Nr.	45751456
Preis	309.-

4| ENTWICKELT IN DEUTSCHLAND 

Gratis dazu: mit Brause 



4|  Hauswasser-automat Comfort 4000/5E

Leistung	1.100 Watt
Fördermenge	max. 4.000 l/h
Förderhöhe/Druck	max. 45 m/4,5 bar
Ansaughöhe	max. 8 m
Ausstattung	Mit integriertem Feinfilter, Trockenlauf-Sicherung, automatische Ein-/Ausschaltung. Mit 2 Ausgängen, einer schwenkbar. Inkl. Brause.
hbm-Nr.	45334935
Preis	229.-

5| ENTWICKELT IN DEUTSCHLAND 

NEU



5| Hauswasserwerk 3700/4

Leistung	800 Watt
Fördermenge	max. 3.700 l/h
Förderhöhe/Druck	max. 41 m/4,1 bar
Ansaughöhe	max. 7 m
Ausstattung	Rückfluss-Stopp und Thermo-Stopp, automatische Ein-/Ausschaltung, Keramikabdichtung.
hbm-Nr.	45991116
Preis	149.-

8| ENTWICKELT IN DEUTSCHLAND 

NEU



8| Klarwasser-Tauchpumpe 9000

Leistung	300 Watt
Fördermenge	max. 9.000 l/h
Förderhöhe/Druck	max. 6 m/0,6 bar
Korngröße	max. 5 mm
Ausstattung	Schwimmerschalter, gehärtete Antriebswelle mit doppelter Abdichtung.
hbm-Nr.	45992620
Preis	54.99

9| ENTWICKELT IN DEUTSCHLAND 

Gratis dazu: inkl. Pumpen-Anschlusssatz 

NEU



9| Schmutzwasser-Tauchpumpe 9000

Leistung	300 Watt
Fördermenge	max. 9.000 l/h
Förderhöhe/Druck	max. 6 m/0,6 bar
Korngröße	max. 25 mm
Ausstattung	Pumpe mit Schwimmerschalter, gehärtete Antriebswelle mit doppelter Abdichtung.
hbm-Nr.	45998815
Preis	64.99

10| ENTWICKELT IN DEUTSCHLAND 

NEU



10| Klar-/Schmutzwasser-Tauchpumpe 19500 Aquasensor

Leistung	860 Watt
Fördermenge	max. 19.500 l/h
Förderhöhe/Druck	max. 9,7 m/0,97 bar
Korngröße	max. 35 mm
Ausstattung	Gehäuseabdeckung aus Edelstahl, Timer-Funktion, Antriebswelle mit Keramikbeschichtung und dreifacher Abdichtung, Aqua-Sensor, Touch Control.
hbm-Nr.	45992633
Preis	159.-



1| Gartenpumpe GPN 1500



2| Hauswasserautomat HAN 1500



3| Hauswasserwerk HWN 1500

Leistung	1.390 Watt	1.390 Watt	1.390 Watt
Fördermenge	max. 4.300 l/h	max. 4.300 l/h	max. 4.300 l/h
Förderhöhe/Druck	max. 50 m/5 bar	max. 50 m/5 bar	max. 50 m/5 bar
Ansaughöhe	max. 8 m	max. 8 m	max. 8 m
Ausstattung	Gehäuse, Laufrad und Welle aus Edelstahl, wartungsfreie Gleitringdichtung, robuster Metall-Tragebügel.	Gehäuse, Laufrad und Welle aus Edelstahl, mit Strömungsschalter für automatischen Betrieb, mit Trockenlaufschutz, wartungsfreie Gleitringdichtung.	Gehäuse, Laufrad und Welle aus Edelstahl, vollautomatischer Betrieb, Druckschalter, mit 24-l-Membrandruckbehälter, wartungsfreie Gleitringdichtung.
hbm-Nr.	45415505	45415531	45415793
Preis	249.-	349.-	369.-



4| Flachsauger/Mehrzweckpumpe Ultra Zero



5| Tauchpumpe EGO 300 GI B



6| Schmutzwasser-Tauchpumpe TPN 500



7| Schmutzwasser-Tauchpumpe STPN 600

Leistung	80 Watt	270 Watt	430 Watt	500 Watt
Fördermenge	max. 3.000 l/h	max. 7.200 l/h	max. 9.000 l/h	max. 10.000 l/h
Förderhöhe/Druck	max. 3,1 m/0,31 bar	max. 6 m/0,6 bar	max. 7,5 m/0,75 bar	max. 6,5 m/0,65 bar
Korngröße	max. 3 mm	max. 4,5 mm	max. 10 mm	max. 20 mm
Ausstattung	Flachabsaugend bis 3 mm, Gehäuse aus glasfaserverstärktem Kunststoff, Keramikwelle, dichtungslos, wartungsfrei.	Für enge Schächte, mit integriertem Niveauschalter, aus schlagfestem Kunststoff, 3-fache Wellenabdichtung.	Gehäuse und Welle aus Edelstahl, mit Schwimmerschalter, Gleitringdichtung und Wellendichtung, dauerbetriebsfest.	Gehäuse, Laufrad und Welle aus Edelstahl, mit Schwimmerschalter, Gleitringdichtung und Wellendichtung, dauerbetriebsfest.
hbm-Nr.	45415326	45795123	45415758	45415767
Preis	64.99	119.-	159.-	199.-



8| Gartenpumpe ProMax Garden Classic 3000

9| Gartenpumpe ProMax Garden Classic 4500

10| Gartenpumpe ProMax Garden Automatic 4000

11| Tiefbrunnenpumpe ProMax Pressure 6000/8

Leistung	600 Watt	900 Watt	1.100 Watt	1.100 Watt
Fördermenge	max. 3.000 l/h	max. 4.500 l/h	max. 4.000 l/h	max. 6.000 l/h
Förderhöhe/Druck	max. 41 m/4,1 bar	max. 44 m/4,4 bar	max. 45 m/4,5 bar	-/5,7 bar
Ansaughöhe	max. 8 m	max. 8 m	max. 8 m	max. 8 m
Ausstattung	Hydraulikgehäuse aus Grauguss.	Hydraulikgehäuse aus Grauguss.	Integrierter Vorfilter, Edelstahlgehäuse, Trockenlaufschutz, Rückschlagventil.	Integrierter Vorfilter, Edelstahlgehäuse, Trockenlaufschutz, Rückschlagventil, 30-m-Kabel.
hbm-Nr.	45424884	45424886	45424914	45424936
Preis	99.99	149.-	249.-	479.-



12| Schmutzwasser-Tauchpumpe ProMax MudDrain 6000



13| Schmutzwasser-Tauchpumpe ProMax MudDrain 7000



14| Schmutzwasser-Tauchpumpe ProMax MudDrain 11000



15| Schmutzwasser-Tauchpumpe ProMax MudDrain 14000

Leistung	250 Watt	325 Watt	625 Watt	950 Watt
Fördermenge	max. 6.000 l/h	max. 7.500 l/h	max. 11.500 l/h	max. 14.500 l/h
Förderhöhe/Druck	max. 5 m/0,5 bar	max. 5 m/0,5 bar	max. 7 m/0,7 bar	max. 11 m/1,1 bar
Korngröße	max. 25 mm	max. 30 mm	max. 30 mm	max. 30 mm
Ausstattung	Mit Schwimmerschalter und verstellbarem Handgriff.	Mit Schwimmerschalter und verstellbarem Handgriff.	Edelstahlwelle und -gehäuse, mit Schwimmerschalter und verstellbarem Handgriff.	Edelstahlwelle und -gehäuse, mit Schwimmerschalter und verstellbarem Handgriff.
hbm-Nr.	45526940	45424875	45424877	45424879
Preis	74.99	99.99	129.-	169.-

WASSER MARSCH. DA FREUT SICH IHR GARTEN

1 |  **1** | Kreuzgewebe-schlauch
Druckfestes Kreuzgewebe, formstabil, 3-lagig. Berstdruck 20 bar. 13 mm (1/2"), ca. 20 m.
45103761 **5.99** lfdm. 0.30

<p>2 </p>	<p>3  12 Jahre Schlauchgarantie</p>	<p>2 GO/ON Schlauch-Set mit Armaturen Kreuzgewebeslauch, 20 m, 13 mm (1/2"), inkl. Armaturen und Gartenspritze. 45103764 9.99</p>
<p>4  12 Jahre Schlauchgarantie</p>	<p>5  30 Jahre Schlauchgarantie</p>	<p>3 MR. GARDENER Schlauch-Set mit Armaturen Kreuzgewebeslauch Classic, 20 m, 13 mm (1/2"), inkl. Armaturen und Multifunktionsbrause. 45103757 15.99</p>
<p>6  12 Jahre Schlauchgarantie</p>	<p>7  MADE IN GERMANY</p>	<p>4 MR. GARDENER Schlauch-Set mit Armaturen Kreuzgewebeslauch Classic, 25 m, 19 mm (3/4"), inkl. Armaturen und Schlauchspritze. 45755400 39.99</p>
		<p>5 MR. GARDENER Schlauch-Set Premium NTS-Gewebeslauch 20 m, 13 mm (1/2"), inkl. Armaturen und Multifunktionsbrause. 45639035 29.99</p>
		<p>6 GARDENA Schlauch-Set Komplett-Set, mit 18-m-Schlauch, 13 mm (1/2"), Systemteilen und Spritze. 45877270 29.99</p>
		<p>7 GARDENA Wandschlauchhalter mit Schlauch Komplett-Set mit Wandschlauchhalter, 20-m-Schlauch 13 mm (1/2"), Berstdruck 22 bar, mit Spritze und Systemteilen. 5 Jahre Garantie. 45229216 39.99</p>

8 | **12 Jahre Garantie**

CLASSIC ★★★

Mr. GARDENER **8** | Kreuzgewebeslauch Classic

Material/Eigenschaften: 3-lagig, druckfest, für normale Beanspruchung.

Berstdruck bei 23° C	25 bar	20 bar	18 bar
Ø	13 mm (1/2")	19 mm (3/4")	25,4 mm (1")
Länge	Ca. 10 m.	Ca. 20 m.	Ca. 30 m.
hbm-Nr.	45755406	45755407	45755408
Preis	9.99	12.99	18.99
	lfdm. 1.-	lfdm. 0.65	lfdm. 0.63

9 | **20 Jahre Garantie**

CLASSIC PLUS ★★★

Mr. GARDENER **9** | Tricotgewebeslauch Classic Plus

Material/Eigenschaften: Druckfest und formstabil, für mittlere bis starke Beanspruchung.

Berstdruck bei 23° C	21 bar	18 bar
Ø	13 mm (1/2")	19 mm (3/4")
Länge	Ca. 10 m.	Ca. 20 m.
hbm-Nr.	45755369	45755370
Preis	12.99	19.99
	lfdm. 1.30	lfdm. 1.-



10 | **30 Jahre Garantie**

PREMIUM ★★★★★

Mr. GARDENER **10** | NTS-Gewebeslauch Premium

Material/Eigenschaften: Druckfest und formstabil, sehr flexibel, keine Knoten, kein Verdrehen, einfache Handhabung beim Abrollen und Aufrollen, für hohe Beanspruchung. UV-Strahlen beständig.

Berstdruck bei 23° C	27 bar	21 bar
Ø	13 mm (1/2")	19 mm (3/4")
Länge	Ca. 10 m.	Ca. 20 m.
hbm-Nr.	45103756	45103766
Preis	14.99	24.99
	lfdm. 1.50	lfdm. 1.25

11 | **20 Jahre Garantie**

FROST UV ✓

GARDENA **11** | Comfort FLEX Schlauch

Material/Eigenschaften: Hochwertiges Gewebe mit Power-Grip-Profil, formstabil, verdreht und verknötet nicht, druckfest. Phthalat- und schwermetallfrei.

Berstdruck bei 23° C	25 bar
Ø	13 mm (1/2")
Länge	Ca. 10 m.
hbm-Nr.	45230194
Preis	14.99
	lfdm. 1.50



1| **Mr. GARDENER**
1| Flexi-Gartenschlauch
 Latex/Polyester-Gewebe, verlängert sich durch Wasserdruck auf die 3-fache Länge. **Inkl. Anschlussarmaturen und Metall-Gießbrause.**
 Verschiedene Längen (in ausgedehntem Zustand).
 Ca. 7,5 m. 45630879 **14.99**
 Ca. 15 m. 45630880 **19.99**
 Ca. 22,5 m. 45630881 **27.99**
 Ca. 30 m. 45630883 **34.99**



2| **Mr. GARDENER**
2| Spiralschlauch-Set
 10-m-Spiralschlauch mit Anschluss-Set und Multifunktionsbrause. 45639308 **29.99**



3| **Mr. GARDENER**
3| Premium Flexi Gartenschlauch
 Hochwertiges Latex/Polyester-Gewebe, verlängert sich durch Wasserdruck auf die 3-fache Länge. **Inkl. Schlauchanschlüssen aus Messing und hochwertiger Multi-Gießbrause aus Metall mit 9 Funktionen.**
 Verschiedene Längen (in ausgedehntem Zustand).
 Ca. 15 m. 45877229 **29.99**
 Ca. 30 m. 45877230 **39.99**



4| **GARDENA**
4| Textilschlauch „Liano“
 10-m-Textilschlauch mit Systemteilen und Brause, ca. 13 mm Ø (1/2"). Frei von Phthalaten und Schwermetallen, schmutzabweisend, abriebfeste Außenhülle. 45865992 **39.99**



5| **GARDENA**
5| Flachschauch-Set
 Doppellagiges, gewebeverstärktes PVC-Material, witterungs- und UV-beständig, mit Schlauchschelle, ca. 38 mm Ø (1 1/2"), 10 m. Flexibles Material, perfekt für den Einsatz mit Pumpen. 45991114 **39.99**



6| **Mr. GARDENER**
6| Perlschlauch
 12,5 mm (1/2"). Gibt Wasser gleichmäßig und langsam ab, besonders geeignet für Hecken und Pflanzreihen. Mit Anschlusskupplung. Zur ober- und unterirdischen Verwendung geeignet.
 Ca. 15 m. 45511899 **19.99**
 Ca. 30 m. 45877227 **24.99**
 Ca. 50 m. 45877228 **39.99**

Abb. ähnlich



7| **Mr. GARDENER**
7| Sprühschlauch
 3-Kammer-System und Mikrosprühöffnungen, zum Beregnen oder Durchtränken, mit Anschlusskupplungen. Ca. 15 m. 45511900 **19.99**



8| **GARDENA**
8| Perlregner mit Handventil
 Wassersparende Bewässerung für Pflanzreihen, mit Handventil zur Durchfluss- und Druckregulierung, verlängerbar bis 30 m. Ca. 7,5 m. 155424 **24.99**
 Ca. 15 m. 155425 **39.99**
Perlregner-Anschlussset
 Anschlussstücke mit Regulierventil und Wasserstopp, passend für GARDENA Perlregner. 150236 **11.99**



9| **GARDENA**
9| Schlauch-Regner
 Feiner Sprühregen für schmale Flächen. Verkürzbar und verlängerbar auf max. 22,5 m. Mit Anschluss- und Schlauchstück, 15 m. **10 Jahre Schlauch-Garantie.**
 Grün. 150710 **34.99**
 Braun. 150711 **34.99**



1|

1| Metall-Schlauchwagen-Set 2
Kreuzgewebebeschlauch Classic, 30 m, 12,5 mm (1/2"), Systemteile und Multifunktionsbrause, 1,5-m-Anschlusschlauch. Teleskopierbar bis 93 cm. 45423717 **59.99**

Inkl. 30-m-Schlauch und Multifunktionsbrause
59.99

Mr.
GARDENER

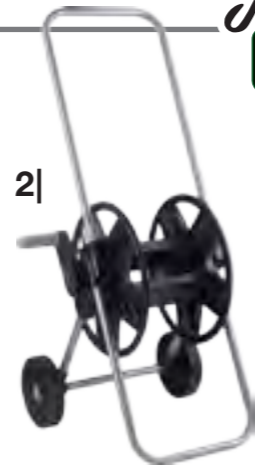

2|

2| Kunststoff-Schlauchwagen
Teleskopierbarer Handgriff, für Wasserschläuche 12,5 mm (1/2") bis max. 45 m. 45755397 **19.99**



3|

Inkl. 20-m-Schlauch

3| Kunststoff-Schlauchwagen-Set
Kreuzgewebebeschlauch Classic, 20 m, 12,5 mm (1/2"), Systemteile und Spritze. Stahlrohr-rahmen, teleskopierbar von 51-86 cm und Kunststoff-Schlauchtrommel. 45511901 **34.99**



4|

4| Metall-Schlauchwagen
Teleskopierbar bis 93 cm, für Wasserschläuche 12,5 mm (1/2") bis max. 60 m oder 19 mm (3/4") bis max. 30 m. 45423719 **44.99**



5|

5| Metall-Schlauchwagen-Set
Mit 50-m-Kreuzgewebebeschlauch 19 mm (3/4"), Systemteilen und Schlauch-spritze. Inkl. Anschluss-garnitur. 45877224 **229.-**
Metall-Schlauchwagen, für bis zu 85 m Wasser-schlauch, 19 mm (3/4"). (Ohne Schlauch) 45877223 **139.-**



6|

Inkl. 20-m-Schlauch und Brause

GARDENA
6| Schlauchwagen-Set „AquaRoll S“
Komplett-Set: Mit 20-m-Schlauch, 13 mm (1/2"), Systemteilen und Classic Bewässerungsbrause. 45629885 **59.99**



7|

Inkl. 30-m-Schlauch

GARDENA
7| Metall-Schlauchwagen-Set „AquaRoll M“
Komplett-Set: Mit 30-m-Schlauch, 13 mm (1/2"), Systemteilen und Spritze. 45755642 **84.99**



8|

GARDENA
8| Schlauchwagen AquaRoll L Easy
Für max. 100 m Schlauch, 13 mm (1/2"), oder 50 m Schlauch, 19 mm (3/4"). Höhenverstellbarer Griff, Kurbelseite frei wählbar (rechts/links), abgewinkelter Schlauchanschluss, Nachtropfstopp und Schlauchführung. 45629881 **69.99**



9|

GEKA
9| Schlauchwagen GEKA Plus P25
Für max. 25 m Schlauch, 13 mm (1/2"), mit Steckanschlüssen. 45756127 **129.-**



10|

Inkl. 25 m Schlauch 13 mm (1/2")

GEKA
10| GEKA plus Metall-Schlauchwagen-Set P25Sst
Stahl, pulverbeschichtet, Vollgummibereifung. 5-schichtiger Aufbau, kein Verdrehen. Inkl. Spritzdüse und 1,5-m-Schlauch mit Anschlussset. 45756126 **179.-**



11|

Inkl. Messing-Armaturen und Anschlussgarnitur

Inkl. 25 m Schlauch 13 mm (1/2")

Luftbereifung

GEKA
11| Metall-Schlauchwagen-Set
Stahl, pulverbeschichtet. Anschlussset für den Wasserhahn, Stecksystem-Teilen und Spritzdüse. 45629992 **239.-**

10-m-Kreuzgewebe-Wasserschlauch



1| Schlauchabroller

Inkl. 4-teiligem Armaturen-Set, 10-m-Kreuzgewebe-Wasserschlauch 8 mm (5/16") und 1,5-m-Anschlussschlauch. 45755404 **24.99**

2|



Inkl. 4-teiligem Anschlussset

Schwenkbar um 180°

2| Wand-Schlauchbox

Inkl. 4-teiligem Armaturen-Set, Kreuzgewebe-Schlauch, 12,5 mm (1/2") und 2 m Anschlusswasserschlauch sowie Halterung zur Wandmontage. Um 180° schwenkbar, aus schlagfestem Kunststoff, stabiler Tragegriff.
Mit 20-m-Kreuzgewebe-Schlauch. 45755396 **69.99**
Mit 30-m-Kreuzgewebe-Schlauch. 45755398 **99.99**

Zubehör



3|



4|



5|



6|



3| Wandschlauchhalter
Kunststoff, für ca. 30 m, 13 mm Ø (1/2") Schlauch. 45639320 **5.99**

4| Wandschlauchhalter
Metall, für ca. 30 m, 13 mm Ø (1/2") Schlauch. 45639319 **6.99**

5| Wandschlauchhalter mit Aussparung
Kunststoff, für ca. 30 m, 13 mm Ø (1/2") Schlauch. 45639318 **6.49**
Pulverbeschichtet, für ca. 30 m, 13 mm Ø (1/2") Schlauch. 45639317 **8.49**

6| Schlauchführung
Kunststoff, mit Erdspeiß. 45639316 **6.49**



7| Garten-Schlauchbox RollUp

11-mm-Qualitätsschlauch, zuverlässiges Aufrollen durch RollControl-Technologie, 360° schwenkbar, mit flexiblem Anschlussschlauch, Systemteilen und Spritze, inkl. Erdspeiß.
Mit 15 m Schlauch. 45989697 **109.-**
Mit 20 m Schlauch. 45989702 **139.-**



NEU

Ab **109.-**



8|

MADE IN GERMANY



8| Classic Wandschlauchtrommel 50 Set

Zur Aufbewahrung an der Wand und für den mobilen Einsatz im Garten. Wandschlauchtrommel, 20 m Classic-Schlauch 13 mm (1/2"), Systemteile und Spritze. Inkl. Wandhalterung und Montagematerial. 227279 **54.99**

9|

MADE IN GERMANY



9| city gardening Terrassen-Schlauchbox 10 m

Mit 10 m Schlauch 11 mm (1/2"), 1,5-m-Anschlussschlauch 11 mm (1/2"), Systemteilen und Spritze. Mit Handkurbel und Tragegriff. Klein und leicht, platzsparend aufzubewahren. 45522514 **69.99**

10|



NEU

10| Wand-Schlauchbox RollUp S

Mit 15-m-Schlauch, 11 mm Ø, flexiblem Anschlussschlauch, Systemteilen und Spritze, um 180° schwenkbar, automatischer Schlaucheinzug, integrierte Zubehöraufbewahrung, Diebstahlschutz, integrierter Frostschutz. Inkl. Wandhalterung. Anschlussfertig. 45991110 **89.99**

11|



NEU

11| Wand-Schlauchbox RollUp L

Mit 30-m-Schlauch, 13 mm Ø (1/2"), flexiblem Anschlussschlauch, Systemteilen und Spritze, um 180° schwenkbar, automatischer Schlaucheinzug, integrierte Zubehöraufbewahrung, Diebstahlschutz, integrierter Frostschutz. Inkl. 2-Wege-Verteiler, 3 Hahnverbinder in 3 Größen, Bewässerungsbrause und Wandhalterung. Anschlussfertig. 45999111 **169.-**

Gratis dazu:
3 Hahnstücke,
2-Wege-Verteiler,
Bewässerungsbrause

SUCHEN SIE NOCH ANSCHLUSS?

Die Mr. GARDENER Bewässerungsartikel vereinen modernes Design und zeitgemäße Technik und Ausstattung mit einem sehr guten PreisLeistungsverhältnis in verschiedenen Qualitätsstufen. Das Mr. GARDENER Stecksystem ist kompatibel zu allen handelsüblichen Stecksystemen und bietet eine breite Auswahl an Produkten.



1| 

2| 

1| Bewässerungsuhr
Mechanisch einstellbare Bewässerungsdauer von 5–120 Min., automatischer Stopp nach Ablauf der eingestellten Zeit, Hahnanschluss 30,9 mm (1") IG mit Reduzierstück 24,7 mm (3/4") IG.
45639345 **13.99**

2| Bewässerungscomputer
Leicht programmierbar durch übersichtliches LCD-Display, Bewässerungszeitraum von 1–240 Min., Bewässerungsintervall 6 Std.–1 Woche, automatischer Beginn und Stopp der Bewässerung je nach Programmierung, Hahnanschluss inkl. Schmutzsieb, Hahnanschluss 30,9 mm (1") IG mit Reduzierstück 24,7 mm (3/4") IG.
45639321 **27.99**

3| 

3| 2-Wege-Ventil
Kunststoff, zum Anschluss von 2 Wasserschläuchen, Hahnanschluss 30,9 mm (1") IG mit Reduzierstück, 24,7 mm (3/4") IG.
45639325 **7.99**

4| 

4| 2-Wege-Verteiler
Kunststoff mit soft-touch-Komponenten, zum Anschluss von 2 Wasserschläuchen, Hahnanschluss 30,9 mm (1") IG mit Reduzierstück, 24,7 mm (3/4") IG, Ausgänge unabhängig stufenlos regulierbar, extra breite Form für leichtes An- und Abkuppeln.
45639326 **9.99**

5| 

5| 4-Wege-Verteiler
Kunststoff mit soft-touch- und Aluminium-Komponenten, zum Anschluss von 4 Wasserschläuchen, Hahnanschluss 30,9 mm (1") IG mit Reduzierstück, 24,7 mm (3/4") IG, Ausgänge unabhängig stufenlos regulierbar, extra breite Form für leichtes An- und Abkuppeln.
45639327 **19.99**

6| Schlauchanschluss
Kunststoff, 13 mm (1/2"), 19 mm (3/4").
45639328 **2.99**
45639331 **3.49**

7| Schlauchanschluss
Kern aus Aluminium, Körper aus Kunststoff mit soft-touch-Komponenten, 13 mm (1/2"), 19 mm (3/4").
45639330 **6.49**
45639333 **7.49**

8| Hahnanschluss
Kunststoff, 30,9 mm (1"), Innengewinde.
45639289 **2.49**

9| Hahnanschluss
Aluminium, 30,9 mm (1") Innengewinde.
45639323 **5.99**

10| Kupplung
Kunststoff, 13 mm (1/2").
45639334 **2.99**

11| Kupplung
Aluminium, mit soft touch.
45639336 **3.49**

12| Wasserstopp
Kunststoff, 13 mm (1/2"), 19 mm (3/4").
45639303 **6.49**
45639300 **7.49**

13| Regulierstopp
Kunststoff, mit Softgrip, 13 mm (1/2"), 19 mm (3/4").
45639297 **3.99**
45639296 **4.99**

14| Wasserstopp
Kern aus Aluminium, Körper aus Kunststoff mit soft-touch-Komponenten, 13 mm (1/2"), 19 mm (3/4").
45639301 **6.99**
45639298 **7.99**

15| Reparatur
Kunststoff, zur Schlauchreparatur ohne Werkzeug, 13 mm (1/2"), 19 mm (3/4").
45639337 **3.99**
45639340 **4.49**

16| Reparatur
Kunststoff mit soft touch und Aluminium-Komponente, zur Schlauchreparatur ohne Werkzeug, 13 mm (1/2"), 19 mm (3/4").
45639339 **4.99**
45639342 **5.99**

17| 

17| 2-Wege-Ventil
Kunststoff, zur Verteilung an 2 weitere Steckanschlüsse.
45639343 **2.99**

18| 

18| 2-Wege-Ventil
Aluminium mit soft touch, zur Verteilung an 2 weitere Steckanschlüsse.
45639304 **5.49**

1|



1| Grundausstattung

4-teilig, für 13 mm (1/2")-Schläuche. Mit Schlauchstück, Schlauchstück mit Wasserstopp, Hahnanschluss und Gartenspritze. 45639311

7.99

2|



2| Multifunktionsbrause

Kunststoff. 10 Sprühfunktionen, mit Klickarretierung als Dauersprühfunktion. 45639307

7.99

3|



3| Multifunktionsbrause

Mit hochwertigem Metallanschluss und leicht zu reinigenden Weichkunststoffdüsen. 45639306

19.99

4|



4| Pistolenspritze

Kunststoff. Stufenlose Sprühstrahlregulierung, mit Klickarretierung als Dauersprühfunktion. 45639294

9.99

Metall-Schlauchanschluss

5|



5| Sprühbrausenset

4-teilig, für 13 mm (1/2")-Schläuche. Mit Schlauchstück, Schlauchstück mit Wasserstopp, Hahnanschluss und Sprühbrause. 45639310

9.99

6| Gießstab

Kunststoff. 10 Sprühfunktionen, ca. 68 cm Gesamtlänge, mit Klickarretierung als Dauersprühfunktion. 45639365

9.99

7| Gießstab

Kunststoff mit soft-touch-Komponenten, 4 Sprühfunktionen, teleskopierbar von ca. 60–100 cm, mit winkelverstellbarem Brausekopf, mit Klickarretierung als Dauersprühfunktion. 45639364

19.99

8| Waschbesen

Stufenlos teleskopierbar von ca. 90 bis 160 cm, mit 2 Bürsten. 45639347

19.99



10 Sprühfunktionen

Teleskopierbar von ca. 60–100 cm



19.99

9|

MADE IN GERMANY



9| Multibrause Comfort

Impulsauslösung mit Dauerarretierung, Wassermenge regulierbar, 5 verschiedene Wasserstrahlformen, integriertes Schmutzsieb. 45520376

29.99

29.99

10|

MADE IN GERMANY



10| Bewässerungsbrause Classic

Weicher Brausestrahl, Impulsauslösung mit Dauerarretierung, Wassermenge regulierbar und absperbar. 45332608

14.99

11|

MADE IN GERMANY



11| Multibrause Classic

Impulsauslösung mit Dauerarretierung, Wassermenge regulierbar, 3 verschiedene Wasserstrahlformen, integriertes Schmutzsieb. 45332213

19.49

12|

MADE IN GERMANY



12| Gießstab Classic

Wasserdurchfluss stufenlos regulier- und absperbar, Impulsauslöser mit Dauerarretierung, ca. 75 cm lang. 45329568

23.49

13|

MADE IN GERMANY



13| Gießstab Comfort

Wasserdurchfluss stufenlos regulierbar, Impulsauslöser mit Dauerarretierung, ca. 90 cm lang. 45422864

29.99

14|

MADE IN GERMANY



14| Comfort Blumenampel-Gießstab

Schwenkbarer Brausekopf, Durchflussmenge stufenlos regulierbar, Impulsauslöser mit Dauerarretierung, mit integriertem Frostschutz, ca. 90 cm lang. 45422862

34.99



1| **Viereckregner**
Mit 20 Düsen aus Kunststoff, stufenlos regulierbare Reichweite, für ca. 210 m² Bewässerungsfläche (bei 4 bar), inkl. Schmutzsieb.
45639351 **19.99**



2| **Viereckregner**
Mit 18 Düsen aus Kunststoff, stufenlos regulierbare Reichweite, für ca. 210 m² Bewässerungsfläche (bei 4 bar), inkl. Schmutzsieb.
45639352 **11.99**



3| **Viereckregner**
Mit 18 Düsen aus Messing, stufenlos regulierbare Reichweite, für ca. 320 m² Bewässerungsfläche (bei 4 bar), Wasserdurchfluss regelbar, inkl. Schmutzsieb.
45639350 **29.99**



4| **Impuls-Kreisregner**
Für ca. 300 m² Bewässerungsfläche (bei 4 bar), mit Erdspieß aus Metall. Inkl. Schmutzsieb.
45639354 **16.99**



5| **Pendelregner**
Mit winkelverstellbaren Düsen aus Weichkunststoff, stufenlose Wasserdruckregulierung, Schwenkbereich ca. 120°, für ca. 220 m² Bewässerungsfläche (bei 4 bar), inkl. Schmutzsieb.
45639357 **19.99**

6| **Impuls-Kreisregner**
Für ca. 300 m² Bewässerungsfläche (bei 4 bar), mit Metall-Standfuß. Inkl. Schmutzsieb.
45639353 **27.99**



7| **Viereckregner Aqua S**
Stufenlos einstellbare Reichweite von 7–17 m. Sprengbreite 13 m, für Flächen von 90 bis 220 m².
45866861 **19.99**



8| **Viereckregner AquaZoom M**
Stufenlos einstellbare Reichweite von 3–18 m. Sprengbreite 3–14 m, für Flächen von 9 bis 250 m².
45866506 **39.99**



9| **Viereckregner AquaZoom L**
Stufenlos einstellbare Reichweite von 7–21 m. Sprengbreite 4–17 m, für Flächen von 28 bis 350 m². (Ohne Schlauch und Kupplungsstück)
45866899 **54.99**

10| **Viereckregner AquaZoom compact**
Zur präzisen Bewässerung von Gemüse- und Blumenbeeten. Feineinstellung erfolgt über Mengeregulierung. Stufenlos einstellbare Reichweite von 3–18 m, für Flächen von 9 bis 216 m².
45866493 **34.99**



11| **Impuls-, Kreis- und Sektorenregner Premium**
Stufenlos einstellbare Wurfweite von 5–12,5 m, für Flächen von 75 bis 490 m², mit Schlitzen. Inkl. Schmutzsieb und Messingdüse.
705189 **34.99**

12| **Impuls-, Kreis- und Sektorenregner Premium**
Stufenlos einstellbare Wurfweite von 5–12,5 m, für Flächen von 75 bis 490 m², mit Schlitzen. Inkl. Schmutzsieb und Messingdüse.
705236 **47.99**



Je **99,99**



Mr. GARDENER

1| Gartendusche mit Erdspieß
Höhenverstellbar von ca. 175–230 cm.
45639349 **10.99**

GARDENA

2| Gartendusche
Leicht aufzustellen, mit Regulier- und Absperrventil. (Ohne Schlauch und Anschlussstücke) 286009 **19.99**

Mr. GARDENER

3| Gartendusche mit Stativ
Höhenverstellbar von ca. 200–250 cm, mit winkelverstellbarem Brausekopf. 45639348 **21.99**

4| Solardusche „Sunny Style“
Wasser erhitzt sich innerhalb von 2 Std. in der Sonne auf bis zu 60°, Temperatureinstellung mit Mischhebel. In verschiedenen Farben. Je **99.99**
Aquamarin 45877952
Grau 45877954
Grün 45877990
Fuchsia 45877983



GEKA® Plus-Stecksystem

Hochwertiges, robustes Stecksystem aus verchromtem Messing. Kombinierbar mit allen gängigen Stecksystemen und Schlauchtypen für Haus und Garten.

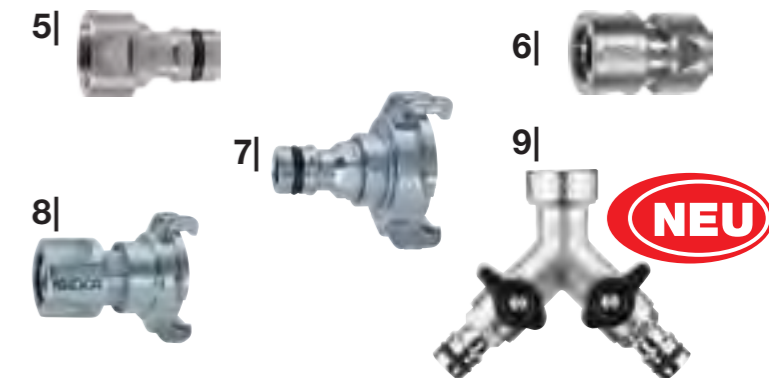

5| Hahnstecker GEKA® Plus Stecksystem
Messing verchromt, kompatibel mit allen gängigen Stecksystemen. 13 mm (1/2") IG. 45048066 **3.29**
13 mm (1/2") IG. 45048066 **3.99**
24,7 mm (3/4") IG. 45046140 **3.99**
30,9 mm (1") IG. 45046142 **4.99**

6| Schlauchstück GEKA® Plus Stecksystem
Messing vernickelt, kompatibel mit allen gängigen Stecksystemen.
13 mm (1/2"), ohne Wasserstopp. 45045568 **7.99**
Mit Wasserstopp. 45047969 **9.49**
19 mm (3/4"), ohne Wasserstopp. 45048125 **8.99**
Mit Wasserstopp. 45045574 **9.99**

7| GEKA® Plus Stecksystem Übergangsstück
Kombinierbar mit allen gängigen Stecksystemen, zum Verbinden von Wasserhahn und Schlauch mit Stecksystem. 45895144 **9.99**

8| GEKA® Plus Stecksystem Übergangsstück Kupplung
Kombinierbar mit allen gängigen Stecksystemen, zum Verbinden von Schlauch mit Klauenkupplung und Endgerät mit Stecker. 45895143 **12.99**

9| 2-Wege-Ventil GEKA® Plus
Aus verchromtem Messing, zum Anschluss von 2 Wasserschläuchen, 24,7 mm (3/4") IG G. 45895260 **16.99**



10| Gießstab Geka® Plus soft rain „light“
Rohrlänge ca. 60 cm, aus Leichtmetall mit Kunststoffgriff, für sanftes Gießen mit einer Hand. 45802223 **37.99**

11| Sprühpistole GEKA® Plus Stecksystem
Messing, kunststoffummantelt. Wasserdurchfluss und Strahlstärke stufenlos regulierbar, Dauerarretierung möglich. Kompatibel mit allen gängigen Stecksystemen. 45046952 **15.99**

12| Multibrause GEKA® mit Steckanschluss Metall
Metall, 7 Strahlarten. 45463688 **22.99**



13| Kreisregner GEKA® Multi mit Steckanschluss
Für ca. 201 m² Bewässerungsfläche (bei 2 bar), mit Metall-Standfuß. 4 verschiedene Sprühbilder, kompatibel mit allen gängigen Stecksystemen. 45463691 **37.99**

14| Viereckregner
Aluminium, Mengenregulierung, stufenlos einstellbare Reichweite. Für max. 399 m² Beregnungsfläche bei 3 bar (ca. 19 x 21 m). 45955151 **44.99**

Clever bewässern mit System



GARDENA – automatische Bewässerungssysteme im Überblick

Du träumst schon ewig von einer grünen Oase, Dir fehlt allerdings der grüne Daumen oder schlichtweg die Zeit für eine optimale Bewässerung Deiner Pflanzen? Mit einer automatischen Bewässerung von GARDENA kannst Du Dich ganz entspannt zurücklehnen, denn das zeitintensive Gießen gehört nun der Vergangenheit an. Dabei ist es gar nicht schwer, eine individuelle Lösung zu gestalten, die Deine Anforderungen und die Deiner Pflanzen optimal erfüllt und das ist jederzeit für den Balkon, die Terrasse oder verschiedene Bereiche im Garten möglich. Die Lösungen von GARDENA bieten Dir noch die Möglichkeit, zwischen einer oberirdischen oder unterirdischen Bewässerung zu wählen – ganz nach Deinen Vorstellungen. Mit einer Bewässerungssteuerung als Herzstück Deiner automatischen Bewässerung entscheidest Du, wo, wann und wie gegossen wird. Deine Pflanzen sind also optimal versorgt, auch wenn Du gerade verreist und nicht zu Hause bist. GARDENA hat alles, was Du benötigst, um Deiner grünen Oase die Bewässerung zu liefern, die sie braucht.



1 Bewässerungssteuerung

Das Herzstück der automatischen Gartenbewässerung ist die Bewässerungssteuerung. Von ihr aus werden alle Bewässerungsaktivitäten Deiner Pflanzen vollautomatisch gesteuert. Du kannst die Steuerung direkt am Wasserhahn installieren und so programmieren, dass Du Dich entspannt zurücklehnen kannst, denn das Gießen wird über die Bewässerungssteuerung nach Deinen Zeitvorgaben gestartet und auch wieder beendet. Du kannst auch verschiedene Bereiche Deines Gartens separat bewässern. Bei einer unterirdischen Bewässerungslösung übernimmt die Mehrkanalsteuerung die gleichen Aufgaben wie die Bewässerungssteuerung. Der GARDENA smart Water Control steuert die Wasserversorgung im Garten automatisch und komfortabel, die Bewässerungszeiten lassen sich bequem per Smartphone oder Tablet aus der GARDENA smart App einstellen und beliebig anpassen.

2 Sprinklersystem

Unauffällig unterirdisch installierte Versenkregner bewässern den Rasen und andere Gartenbereiche. Sie verschwinden nach getaner Arbeit wieder in der Versenkung. Das GARDENA Sprinklersystem kannst Du je nach Anforderung individuell zusammenstellen. Das Sprinklersystem ist so konzipiert, dass Du Deinen kompletten Garten mit einer entsprechenden Steuerung vollautomatisch und individuell bewässern kannst. Versenkregner bewässern je nach Einstellung von Druck und Sprühwinkel unterschiedlich große Flächen.

3 Pipeline

GARDENA Pipelines, also unterirdisch verlegte Wasserleitungen, transportieren Wasser an die Stellen im Garten, wo Wasser gebraucht wird. An wichtigen Gießstellen im Garten wird eine Wasser-Steckdose installiert. Die Bedienung ist einfach:

Schlauch bzw. Anschlussgeräte wie z. B. Gießstab, Brause, Regner, Gartendusche oder Micro-Drip-System an die Steckdose anschließen und Wasser entnehmen. Es gibt keine herumliegenden Schläuche mehr, keine Stolperfallen und keine Druckstellen im Rasen.

4 Micro-Drip-System

Ab sofort gießt das Micro-Drip-System für Dich! Es ist ein modular ausbaubares System zur wassersparenden, zielgenauen Bewässerung im Garten, auf der Terrasse oder dem Balkon. Perfekt geeignet für Pflanztöpfe, Pflanztröge, Nutz-/Ziergartenbeete sowie Hecken und Sträucher. Die Quick&Easy-Verbindungstechnik sorgt für eine dauerhaft wasserdichte Verbindung und ermöglicht einen schnellen und einfachen Ein- und Umbau des Micro-Drip-Systems. Das Micro-Drip-System lässt sich somit für jeden Garten oder Balkon maßschneidern.

5 Urlaubs- und Blumenkastenbewässerung

Auf Deinem Balkon oder auf Deiner Terrasse gibst Du keinen Wasserhahn? Oder Du willst keine Verbindung zum Wasseranschluss herstellen? Dann ist das Komplett-Set zur automatischen Bewässerung genau richtig für Dich und Deine Pflanzen. Das Wasser wird automatisch aus dem Behälter gepumpt, und zwar genau so viel, wie es Deine Pflanzen gerne haben. Eine prima Sache, auch wenn Du im Urlaub bist. Alles, was Du brauchst, ist eine Steckdose.

Mehr Freiheit für Gartenfreu(n)de



Gesunde Pflanzen

Durch eine automatische Bewässerung werden Pflanzen schonend und gleichzeitig individuell versorgt und das zu jeder Zeit. Die Lösungen von GARDENA garantieren für eine zuverlässige Wasserversorgung, sodass die Pflanzen zur idealen Zeit mit der richtigen Wassermenge versorgt werden. Genieße vitale und kräftige Pflanzen und vor allem Deine Freizeit, dank der intelligenten Bewässerungssteuerung.



Mehr Freizeit

So wird der Sommer zur reinen Gartenfreude! Mit einem gut geplanten und installierten System kommt das Wasser von ganz allein an Deine Pflanzen. Welches Bewässerungssystem passt am besten zu Deinen Blumen- und Gemüsebeeten, zum Rasen, zu Deiner Terrassenbepflanzung oder Deinem Balkon? Das herauszufinden ist super einfach, und es können auch mehrere Gießbereiche miteinander kombiniert werden. Entspannt zurücklehnen und das pure Grün nur noch genießen!



Schöner Rasen

Einen gesunden Rasen gibt es nicht ohne die richtige Pflege. Die richtige Wasserversorgung ist dabei die notwendige Basis und sorgt zusammen mit dem Rasenmähen für ein optimales Ergebnis. Gerade im Sommer ist eine gute Bewässerung das Lebenselixier für den Rasen und das bedeutet an heißen Tagen gießen, gießen, gießen...

Du verbringst Deine Zeit aber lieber mit anderen Dingen? Kein Problem – mit einer vollautomatischen Bewässerungslösung kannst Du Deinen Aktivitäten nachgehen und musst trotzdem auf keinen gesunden Rasen verzichten.

Der GARDENA Service

Sprinklersystem-Planer

Erstelle Dein individuelles Sprinklersystem mit allen nötigen Komponenten mit der kostenlosen Online-Anwendung, dem My Garden Sprinklersystem-Planer. Lege Deinen Garten maßstabsgetreu an und füge Deinen Regner-Plan hinzu. In nur fünf Schritten wirst Du zu Deiner individuellen Planungsskizze geführt und erhältst im gleichen Schritt die passende Einkaufsliste zum Download: www.gardena.com/de/mygarden/sprinkler-systemplaner

Produktberater

Finde Deine perfekte automatische Bewässerungslösung. Durch die GARDENA Produktberatung wirst Du Schritt für Schritt zum richtigen Bewässerungssystem geführt und erhältst für Deine gewünschte Anwendung die passende Lösung! Mehr Infos unter: www.gardena.com/de/produktberater-automatische-bewasserung

Für Fragen rund um das Thema Bewässerungssysteme wende Dich gerne an Deinen hagebaumarkt vor Ort.

1| Bodenfeuchte-Sensor
Für optimierte, sparsame Bewässerung. Zum Anschluss an eine Bewässerungssteuerung. Misst Bodenfeuchte und verhindert bei Erreichen einer voreinstellbaren Feuchtigkeitsstufe eine zeitgesteuerte Bewässerung.
45991651 **49.99**

NEU

2| Bewässerungssteuerung Bluetooth®
Steuert die Wasserversorgung im Garten, sorgt für eine bedarfsgerechte Bewässerung der Pflanzen. Bewässerungszeiten bis zu 10 m vom Gerät einstellbar, 3 verschiedene Bewässerungspläne möglich, Safe-Stop-Technologie. 45991638 **59.99**

NEU

Bluetooth
MADE IN GERMANY

8| Start-Set Pflanztöpfe M
Präzise Bewässerung von Topfpflanzen und Pflanztrögen mit Tropfern. Anschluss an den Wasserhahn, „Quick & Easy“-Verbindungstechnik, für 7 Pflanztöpfe und 3 Pflanztröge.
45420700 **59.99**

59.99

MADE IN GERMANY



3| Bewässerungssteuerung Master
LCD-Anzeige mit Menü, Batteriezustandsanzeige, Safe-Stop-Technologie, Kindersicherung/Displaysperre, witterungsbeständig. Betriebsdruck 0,5–12 bar, 1x 9-Volt-Alkaline (nicht enthalten), Anschlussgewinde: 26,5 mm (G 3/4") oder 33,3 mm (G 1"). 45750833 **79.99**

4| Bewässerungssteuerung Flex
LCD-Anzeige mit Menü, Batteriezustandsanzeige, Safe-Stop-Technologie, Kindersicherung/Displaysperre, witterungsbeständig. Betriebsdruck 0,5–12 bar, 1x 9-Volt-Alkaline (nicht enthalten), Anschlussgewinde: 26,5 mm (G 3/4") oder 33,3 mm (G 1"). 45750118 **44.99**

5| Verlegerohr
Ober- und unterirdisch verlegbar, UV-stabilisiert und lichtdurchlässig, alterungs- und witterungsfest, Außen-Ø 25 mm, Betriebsdruck bis 6 bar.
25 m. 220743 **38.99** lfdm. 1.56
50 m. 220744 **74.99** lfdm. 1.50



9| Start-Set Pflanztöpfe S
Präzise Bewässerung von Topfpflanzen, Anschluss an den Wasserhahn, „Quick & Easy“-Verbindungstechnik, für 5 Pflanztöpfe. 45635533 **21.99**

10| Start-Set Pflanzflächen
Komfortable Bewässerung von Blumen- und Gemüsebeeten durch die flexibel einsetzbaren Sprühdüsen mit unterschiedlichem Ausbringungswinkel, „Quick & Easy“-Verbindungstechnik, für 40 m² Blumen und Nutzgartenbeet.
45423049 **54.99**



6| Start-Set für Garten-Pipeline
Mit 2 Wasserentnahmestellen. Bestehend aus Profi-System-Anschluss-Satz, Anschlussdose, 2 Wassersteckdosen, 2 T-Stücken, 3 Verbindern und Entwässerungsventil. 975684 **89.99**

7| Komplet-Set mit Versenk-Viereckregner OS 140
Einfache, komfortable Bewässerung von rechteckigen Flächen, ausbau- und erweiterbar. Einstellbare Beregnungsfläche von 2–140 m². Sprengbreite 1–9,5 m. Wurfweite 2–15 m. Wasserdurchfluss regulierbar. Frostsicher durch automatische Entwässerungsventile. 45109795 **119.-**



11| Start-Set Pflanzreihen M Tropfrohr oberirdisch
Zur wassersparenden Wurzelbewässerung von Hecken- oder Randbepflanzungen bis 25 m. Anschluss an den Wasserhahn, „Quick & Easy“-Verbindungstechnik, dauerhaft zuverlässig und selbstreinigend, Installation oberirdisch, Tropferabstand 30 cm. 45423042 **49.99**

12| Start-Set Pflanzreihen M automatic Tropfrohr oberirdisch
Inkl. Bewässerungssteuerung Flex. (Ohne Abb.) 45423045 **84.99**

13| city gardening Urlaubsbewässerung
Für bis zu 36 Topfpflanzen. Bewässerung täglich für 1 Min. über Transformator mit integriertem Zeitschalter. Tropfverteiler in 3 Ausführungen für bedarfsgerechte Wassergaben.
150707 **99.99**



Den Garten nie allein lassen

GARDENA smartsystem



Die Vorteile und Funktionen der GARDENA App

Intelligenter Wassereinsatz



Steuerung von überall – jederzeit

Sich um den Garten kümmern, wo auch immer man ist. Mit der GARDENA smart App geht das ganz einfach per Fingertipp.



Steuerung per Zeitplan

Keine Erinnerungen mehr nötig. Die GARDENA smart App übernimmt die Arbeit. Alles ist unter Kontrolle: Wann der Rasen gemäht wird, wann bewässert wird und vieles mehr – egal wo man gerade ist.



Steuerung per Sensor

Der smart Sensor misst Temperatur und Bodenfeuchte im Garten, um die Bewässerung zu optimieren und Wasser zu sparen.



Wettervorhersage

Es wird regnen? Die GARDENA smart App passt Pläne anhand aktueller Wetterdaten an.



Einfache und geführte Konfiguration

Die GARDENA smart App ist der Schritt für Schritt Begleiter beim Einrichten des eigenen GARDENA smart systems. Mit einfachen Illustrationen, Tipps und hilfreichen Assistenten zur Erstellung von Bewässerungs- und Mähplänen.



Pflanzenbibliothek

Hier ist alles zu entdecken, was man über Pflanzen wissen möchte. Von der Blütezeit bis hin zum Klima, in dem sie sich wohl fühlen.



“Hey Siri”

Die smart Geräte können in das Apple HomeKit integriert werden und der Garten kann genauso wie das Smart Home per Sprachsteuerung oder über die Apple Home App gesteuert werden.



smart Gateway

Stellt die Verbindung zwischen der GARDENA smart App und dem smarten Garten her, ganz einfach per LAN-Kabel oder WLAN.



smarte Mähroboter

Den Rasen auf die smarte Art mähen lassen. Mit der GARDENA smart App kann der smart SILENO Mähroboter gesteuert werden, um einen teppich-ähnlichen Rasen zu schaffen. Für alle Rasengrößen bis 2.000 m². Als wäre man rund um die Uhr im Garten.



GARDENA smart system

Mit der kostenlosen GARDENA smart App kann über das GARDENA smart Gateway mit einem Fingertipp der Kontakt zum ganzen Garten hergestellt werden. Rasenmähen und Gießen war noch nie so komfortabel – selbst Licht oder andere elektrische Geräte im Garten lassen sich so jetzt ganz einfach steuern.



GARDENA smart system



1| smart Sensor

Messung von Bodenfeuchte, Lichtstärke, Einbeziehung der Bodenfeuchte in die Bewässerungssteuerung per smart App. 45984250 **59.99***



2| smart Irrigation Control

Anschluss für 6 Bewässerungsventile zur Regelung von bis zu 6 unabhängigen Bewässerungszonen mit individuellen Bewässerungsintervallen. 45634583 **199.-***



3| smart Water Control Set

Automatische Bewässerung per smart App, besonders zuverlässig, warnt rechtzeitig vor Frost. Mit smart Gateway und smart Water Control. 45434394 **219.-***



4| smart Haus- und Gartenautomat 5000/S

1.300 Watt, Fördermenge max. 5.000 l/h, Förderhöhe max. 8 m, vollautomatische Wasserversorgung für Haus und Garten mit Regen- oder Brunnenwasser, auch bei geringen Wassermengen, ermöglicht eine zeitgesteuerte und automatische Gartenbewässerung. Kontrolle per smart App: Informationen über Druck, Fördermenge oder eventuelle Störungen und deren Abhilfe lassen sich einfach per Fingertipp abrufen. 45522511 **379.-***

IN 6 SCHRITTEN ZUM FOLIENTEICH

Für den Bau eines Folienteiches benötigen Sie folgende Materialien:

- Folie und Vlies • Schubkarre • Holzpfehl/Messlatte • evtl. Minibagger • Sand
- Spaten/Schaufel/Spitzhacken • Gartenschlauch • Maßband/Meterstab/Wasserwaage



1| Teichfläche festlegen

Der Gartenschlauch dient gleichzeitig der Markierung von Form und Größe des Teiches. Entlang des Schlauches wird mit einem Spaten die oberste Grasschicht ausgestochen.



2| Teichgrube ausheben

Dies geschieht nach und nach. Dabei ist die Einarbeitung von unterschiedlich tiefen Pflanzzonen für das spätere Funktionieren der Teichbiologie besonders wichtig.



3| Seitenränder justieren

Eine kleine Erhöhung am Ende jeder Zone verhindert das Abrutschen von Substrat und Pflanzen in tiefere Bereiche. Um das Auslaufen des Teiches zu verhindern, muss der Teichrand auf allen Seiten gleich hoch sein. Dies lässt sich mit der Messlatte und Wasserwaage erreichen.



4| Foliengröße ermitteln

Hierzu ein Maßband oder eine Schnur durch den Teich legen. Erfassen Sie dabei die Konturen des Teiches richtig und fügen Sie eine Randzugabe von 60 cm hinzu oder ermitteln Sie die Foliengröße anhand der Formel:
Foliengröße = Teichlänge + 2x Tiefe + 60 cm
Folienbreite = Teichbreite + 2x Tiefe + 60 cm



5| Vlies und Folie auslegen

Tragen Sie auf alle waagerechten Flächen eine 10 cm dicke Sandschicht auf. Dann wird die Teichgrube mit einem Teichvlies ausgelegt. Legen Sie die Folie in die Teichmitte und beginnen Sie von dort mit dem Auffalten. Die Folie wird von den Außenrändern her in die endgültige Position gezogen.



6| Teich befüllen und befestigen

Nach dem Glätten der Folie können Pflanzen und Pumpen platziert werden. Die Teichgrube mit Leitungs- oder Brunnenwasser füllen. Nach 24 Stunden die überstehende Folie abschneiden. Die Befestigung erfolgt mit Steinen, die das Auftreten eines Kapillareffekts verhindern.



1| Fertigteich

PE-Teich. Wulstgesicherte Pflanzzone.
 Ca. 124 x 90 cm, 58 cm tief, Wassereinhalt ca. 250 l.
 237718 **49.99**

Ca. 157 x 125 cm, 54 cm tief, Wassereinhalt ca. 500 l.
 (Ohne Abb.) 237719 **79.99**

Ca. 224 x 150 cm, 70 cm tief, Wassereinhalt ca. 1.000 l.
 (Ohne Abb.) 237720 **179.-**



Ab **49.99**



2| Pflanzkorb

Stabiler Pflanzkorb für einfaches Einsetzen und Entnehmen von Teichpflanzen, verschiedene Ausführungen und Größen.
 Ca. 13 cm Ø.
 178585 **1.29**
 Quadratisch, z. B. ca. 19 x 19 cm.
 (Ohne Abb.) 266160 **1.39**

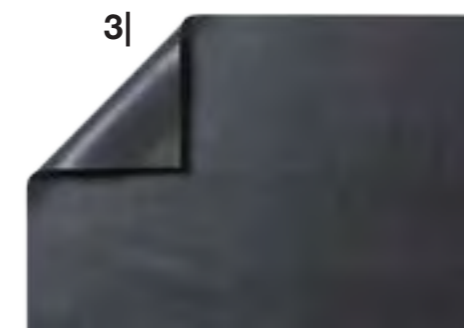

3| Teichfolie

UV- und kältebeständig, fischverträglich, wurzel- und reißfest. In verschiedenen Stärken.
 Ca. 0,5 mm. **m² ab 1.99**
 176360
 Ca. 1 mm. **m² ab 3.99**
 176362



4| Profi-Endlosfaservlies

Wird unter der Teichfolie verlegt, schützt die Teichfolie vor Steinen und Wurzeln. Ca. 2 m breit.
 208221 **m² 3.79**

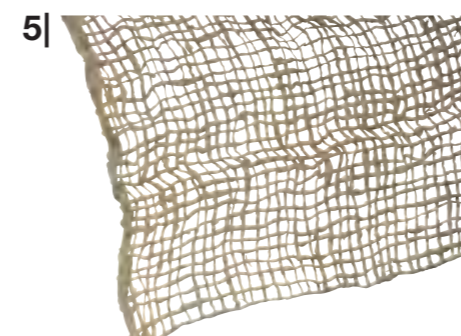

5| Uferbepflanzungsmatte

Zur Bepflanzung des Teichrandes, aus Kokosmaterial, ca. 1 m breit.
 237716 **lfdm. 6.99**



6| Zeolith

Naturprodukt zur Vorbeugung gegen Algen, 10 kg, ausreichend für 10.000 l Teichvolumen. Bindet Ammonium/Ammoniak und reduziert Phosphat. Kann am Ende der Saison regeneriert werden.
 154623 **19.99 kg 2.-**



7| Steinfole

Zur Dekoration von naturrechten Bachläufen und Teichufern. Besonders widerstandsfähig, UV-beständig, fisch- und pflanzenverträglich. Ca. 5 mm stark. In verschiedenen Breiten, ab 40 cm.
 237713 **lfdm. ab 12.99**



Geeignet für: Wasserspiele, Teichschalen, Teichfiguren, Mini-Quellsteine, Zimmerbrunnen, Gartenbrunnen, Terrassenteiche und Steinbrunnen-Sets.



Flach absaugend
Trocken aufstellbar
Regulierbar

1| Pumpe Indoor IP 300

2| Multifunktionspumpe MFP 1400

3| Multifunktionspumpe MFP 3400

Leistung	5 Watt	16 Watt	49 Watt
Max. Fördermenge	300 l/h	1.400 l/h	3.400 l/h
Max. Förderhöhe	50 cm	1,6 m	2,8 m
Ausstattung	Mit 1,5-m-Kabel, Ideal für Zimmerbrunnen.	Flach absaugend, regulierbare Durchflussmenge. Inkl. Universalschlauchanschluss.	Flach absaugend, regulierbare Durchflussmenge. Inkl. Universalschlauchanschluss.
hbm-Nr.	45334941	45334943	45876915
Preis	14.99	59.99	99.99

Geeignet für: Wasserspiele, Quellsteine und Wasserspeier



4| Teichpumpen-Set WSP 600

5| Teichpumpen-Set WSP 1600

6| Teichpumpen-Set WSP 3000

Leistung	8 Watt	25 Watt	50 Watt
Max. Fördermenge	ca. 600 l/h	ca. 1.600 l/h	ca. 3.000 l/h
Max. Förderhöhe	max. 1,1 m	max. 1,8 m	max. 2,2 m
Ausstattung	Inkl. 2 Wasserspielen, Teleskop-Rohr und Anschluss für Wasserspeier.	Inkl. 2 Wasserspielen und Teleskop-Rohr mit Anschluss für Wasserspeier.	Inkl. 2 Wasserspielen und Teleskop-Rohr mit Anschluss für Wasserspeier.
hbm-Nr.	45334966	45334967	45334968
Preis	24.99	44.99	59.99



7| Solar-Teichpumpen-Set SP 350



8| Solar-Teichpumpe SP 610

Max. Fördermenge	ca. 350 l/h	ca. 610 l/h
Max. Förderhöhe	ca. 80 cm (bei voller Sonneneinstrahlung)	ca. 1,6 m (bei voller Sonneneinstrahlung)
Ausstattung	Pumpe inkl. Solarmodul	Pumpe inkl. Solarmodul.
Zubehör	Mit Erdspeiß und Wasserspiel.	Mit Erdspeiß und 2 Wasserspielen.
hbm-Nr.	45334944	45334945
Preis	69.99	129.-



9| Teichfilter-Komplettsset TF 6000



10| Teichfilter TF 10000



11| Teichdruckfilter-Komplettsset TDF 4100/2

Leistung Pumpe	33 Watt	25 Watt	25 Watt
Max. Fördermenge	1.000 l/h	2.200 l/h	2.200 l/h
UVC-Klärer	9 Watt	9 Watt	9 Watt
Für Teiche ohne Fische	6.000 Liter	10.000 Liter	4.000 Liter
Für Teiche mit Fischen	3.000 Liter	5.000 Liter	2.000 Liter
Schlauchlänge	3 m	3 m	3 m
Filtration	Durchlauffilter	Gravitation und Mehr-Kammer-Filter	Druckfilter, Schnellreinigung und Rückspülung
hbm-Nr.	45423713	45755376	45639291
Preis	94.99	159.-	159.-



12| Druckfilter-Komplettsset FPU 10000



13| Durchlauffilter-Set FPU 16000

Leistung Pumpe	40 Watt	40 Watt
Max. Fördermenge	3.300 l/h	3.300 l/h
UVC-Klärer	11 Watt	18 Watt
Für Teiche ohne Fische	10.000 Liter	16.000 Liter
Für Teiche mit Fischen	5.000 Liter	8.000 Liter
Schlauchlänge	4 m	5 m
Filtration	Backwash-System, Druckfilter, Schnellreinigung und Rückspülung	Gravitation und Mehrkammer-Filter
hbm-Nr.	405872	705371
Preis	329.-	349.-



14| UVC-Teichklärer TK 9

Zur Entkeimung und Algenreduzierung. UVC-Leistung 9 Watt, Leistungsaufnahme 12 Watt, integrierte Sicherheitsabschaltung. Für Teiche bis 8.000 l Inhalt (ohne Fischbesatz).
hbm-Nr. 45334964 **79.99**

1|



Geeignet für: Quellsteine, Bachläufe und Filteranlagen



1| Bachlaufpumpe BLP 3300

Leistung	40 Watt
Max. Fördermenge	ca. 3.300 l/h
Max. Förderhöhe	max. 2,1 m
Ausstattung	Mit Universal-Schlauchanschluss.
hbm-Nr.	45334969
Preis	69.99

2|



2| Bachlaufpumpe BLP 5000

Leistung	40 Watt
Max. Fördermenge	ca. 4.900 l/h
Max. Förderhöhe	max. 4,5 m
Ausstattung	Mit Universal-Schlauchanschluss.
hbm-Nr.	45334942
Preis	99.99

3|



3| Bachlaufpumpe BLP 7000

Leistung	65 Watt
Max. Fördermenge	ca. 7.000 l/h
Max. Förderhöhe	max. 5,5 m
Ausstattung	Korngröße max. 10 mm. Regelbar 50 %–100 %. Mit justierbarem Schlauchanschluss.
hbm-Nr.	45876916
Preis	119.-

4|



4| Teichfilter-Pumpen-Set TPS 2000

Leistung	45 Watt
Max. Fördermenge	ca. 2.000 l/h
Max. Förderhöhe	max. 1,8 m
Ausstattung	Mit integriertem 11-Watt-UVC-Klärer, 3 Wasserspielen, Teleskop-Rohr und Anschluss für Wasserspeier
hbm-Nr.	45334946
Preis	99.99

5|



Per App bedienbar
WLAN-kompatibel

5| Smart Plug

Outdoor-Steckdose (IP44) zur smarten Steuerung von Teichfilter-Anlagen, Gartenbeleuchtung, Zierbrunnen u. v. m. Bedienung per Gratis-App, einfache Installation und Einbindung ins WLAN. 45880409 **49.99**

6|



6| Teichbelüfter TB 200

2,5 Watt, Luftfördermenge 200 l/h. Rücklaufschutz, Ausströmerstein mit 10 m Schlauch. Für Teiche bis 4.000 l. Inkl. Ersatzmembran. 45334965 **13.99**

7|



7| Outdoor-Teichbelüfter

8 Watt, Luftfördermenge 720 l/h, regelbar. Rücklaufschutz, Ausströmerstein mit je 10 m Schlauch pro Ausgang, inkl. Ersatzmembran. Für Teiche bis 12 m³. 171576 **69.99**

8| Smart Light Starter-Set

LED-Spots „L410-00“, bestehend aus 3 LED-Spots, Dämmerungssensor und Trafo 6 Watt. 45755863 **74.99**
Decklight „L450-00“, bestehend aus 3 Decklights und Trafo 6 Watt. 45755862 **79.99**

8|



Starter-Sets erweiterbar mit zusätzlichen Leuchten

Ab **74.99**

9|

9| Teichschlammsauger TSS 2000

Leistungsaufnahme max. 1.600 Watt, 35-l-Tank, automatische Abschaltung. Inkl. 3 Düsen, 4x 0,5-m-Verlängerungsrohr, 4-m-Saug- und 1,5-m-Abflussschlauch und Filterbeutel. Auch als Nass- und Trockensauger nutzbar. 45533101 **119.-**



Auch als Nass- und Trockensauger nutzbar

119.-

10|



10| Teichschlammsauger TSS 2000 Inox

Max. 1.600 Watt, Saugleistung 4000 l/h, Arbeitstiefe max. 1,80 m, auch als Nass- und Trockensauger nutzbar. Inkl. 3 Düsen, 4 Rohre, 5-m-Saug- und 2-m-Abflussschlauch. 45639290 **159.-**

11|



11| Laubschutznetz

Für Gartenteiche.
Ca. 2 x 3 m. 115884
Ca. 3 x 4 m. 115889
Ca. 4 x 5 m. 638370

Ab **5.99**

5.99
10.99
14.99

12|



12| Teichskimmer-Set F540-00

Fördermenge max. 2.800 l/h, 45 Watt. Komplett-Set mit integrierter Pumpe und 10-m-Kabel. Oberflächenreiner für Teiche bis 25 m². Einfache Entleerung des Schmutzfangkorbes. 986247 **99.99**

13|



NEU

13| Teichkescher Profi

Netz ca. 45 x 45 x 20 cm, Stiellänge 105–195 cm, Stielstärke ca. 22 mm. Teichkescher, zum Entfernen von Algen und Pflanzenresten, feinmaschig und robust. 46003566 **29.99**
Fischkescher, zum sicheren Ein- und Umsetzen von Fischen, fischfreundliches Netz mit Schutzrand, rutschfester Griff. 46003573 **29.99**



1|



1| Schwimmfilterset Pontec PondoClear Island 3000

Für Teiche bis 3.000 l (ohne Fischbesatz). 4-Watt-UVC-Vorklärgerät. Inkl. Filterpumpe 1.200 l/h, für Fontänen bis 1,2 m, und 3 Fontänen-aufsätze. Mit 4 neutralweißen LED-Leuchten. 45423714 **99.99**

99.99

5|



5| Bachlaufpumpe AquaMax Eco Classic 2500E

Leistung	23 Watt
Max. Fördermenge	ca. 2.600 l/h
Max. Förderhöhe	max. 2,2 m
Ausstattung	Mit Universal-Schlauchanschluss für 25-, 32- oder 38-mm-Schläuche.
hbm-Nr.	45756123
Preis	129.-

6|



6| Bachlaufpumpe AquaMax Eco Classic 3500E

Leistung	35 Watt
Max. Fördermenge	ca. 3.500 l/h
Max. Förderhöhe	max. 2,6 m
Ausstattung	Mit Universal-Schlauchanschluss für 25-, 32- oder 38-mm-Schläuche.
hbm-Nr.	45756124
Preis	199.-

2|



2| Wasserspielpumpe Aquarius Fountain Set Classic 1000

11 Watt, Förderleistung max. 1.000 l/h, max. Wassersäule 1,3 m, mechanisch regulierbare Fontäne, komplett mit schwenkbarer Düsenverlängerung und 3 Düsen. 402282 **49.99**

3|



3| Wasserspielpumpe Aquarius Fountain Set Classic 3000 E

26 Watt, Förderleistung max. 3.000 l/h, max. Wassersäule 1,95 m, mechanisch regulierbare Fontäne, komplett mit schwenkbarer Düsenverlängerung und 3 Düsen. 46009724 **89.99**

4|



4| Unterwasserfilterset Filtral UVC 1500

Mechanisch, biologische Filtereinheit mit 5-Watt-UVC-Klärer und 18-Watt-Pumpe, max 750 l/h, 3 höhenverstellbare Fontänen-aufsätze zum Angleichen an individuelle Wasserstufe. Für Teiche bis 1,5 m³ (ohne Fischbesatz). 45756125 **99.99**



7|



7| Durchlauffilter BioSmart

Biologisch-mechanisches Filtersystem. Sauerstoffanreicherung durch spezielle Wasserführung, Reinigungshandgriffe für die komfortable Wartung, Anzeige für Verschmutzungsgrad und Wassertemperatur. Inkl. Schlauch, Schlauchanschlüssen und Filtermedien.

BioSmart Set 14000, Durchlauffilter mit integriertem 14-Watt-UVC-Vorklärgerät und 70-Watt-Filterpumpe, 3.400 l/h. Für Teiche bis 14 m³, mit Fischbesatz bis 7 m³. 986253 **299.-**

BioSmart Set 5000, Durchlauffilter mit integriertem 11-Watt-UVC-Vorklärgerät und 25-Watt-Filterpumpe, 1.500 l/h. Für Teiche bis 5 m³, mit Fischbesatz bis 2,5 m³. (Ohne Abb.) 251766 **179.-**

8|



8| Druckfilterset BioPress

Biologisch-mechanisches Filtersystem. Durch Eingraben nahezu unsichtbar in den Wassergarten zu integrieren. Ideal zur Speisung höher gelegener Bachläufe. Im Deckel integrierte, patentierte Reinigungsfunktion erleichtert die Säuberung des Filters. Inkl. Schlauch, Schlauchanschlüssen und Filtermedien.

BioPress Set 10000, Druckfilter mit integriertem 14-Watt-UVC-Vorklärgerät und 70-Watt-Filterpumpe, 3.400 l/h. Für Teiche bis 10 m³, mit Fischbesatz bis 5 m³. 990446 **299.-**

BioPress Set 4000, Druckfilter mit integriertem 11-Watt-UVC-Vorklärgerät und Filterpumpe, 1.500 l/h. Für Teiche bis 4 m³, mit Fischbesatz bis 2 m³. 251755 **189.-**

9|



9| Oase UVC-Vorklärgerät Vitronic

Klares Teichwasser durch UVC-Bestrahlung, Hochwirksam gegen Schwebelagen, Bakterien und Keime. Kombinierbar mit fast allen marktüblichen Filtern.

11 Watt, für Teiche bis 10 m³ (ohne Fischbesatz). 405710 **89.99**

18 Watt, für Teiche bis 20 m³ (ohne Fischbesatz). 45238912 **149.-**

10|



10| Schlammsauger PondoVac Classic

Nass- und Trockensauger für Teich und Haushalt. 1.400 Watt, Saughöhe max. 2 m, Wassertiefe max. 2 m, 4 unterschiedliche Saugdüsen: Fugendüse, Algendüse, Flachdüse und Universaldüse. Mit 4-m-Saug- und 2-m-Ablaufschlauch.

251447 **229.-**

11|



11| Schlammsauger „PondoVac 3“

Zwei-Kammer-System, ermöglicht Saugen ohne Unterbrechung. Mit 4-m-Saug- und 2,5-m-Ablaufschlauch. Inkl. 4 Düsen für verschiedene Einsatzmöglichkeiten und Schmutzfangbeutel. Fahrbar. 798340

379.-

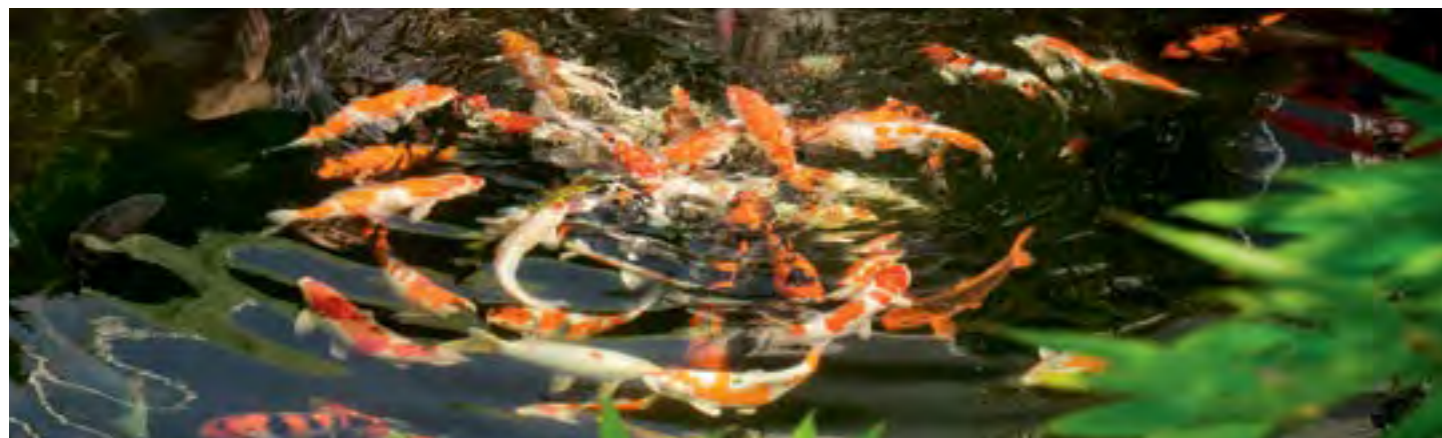

Wie ernähre ich meine Fische richtig?

Im Allgemeinen werden Gartenteichfische ein- bis dreimal pro Tag gefüttert und zwar immer nur so viel, wie in wenigen Minuten aufgefressen wird. Jungfische benötigen natürlich mehr Futter. Wenn Sie hochwertige Futter verfüttern, erhalten Ihre Fische mit dieser im ersten Moment sparsam wirkenden Futtermittel alles, was sie zum Wohlbefinden benötigen. Auch ein Hungertag schadet gut konditionierten Fischen keineswegs, Überfütterung ist dagegen nicht nur unnützlich, sondern schadet den Fischen auf Dauer.



- 1| TETRA POND AlgaFin***
Z. B. gegen Fadenalgen, Blau- und Schmieralgen sowie Wasserlinsen. 500 ml. 110062 **16.99** Liter 33.98
- 2| TETRA POND AlgaFree***
Beseitigt grüne Wassertrübungen durch effektive Bekämpfung von Schwebealgen. 500 ml. 803103 **16.99** Liter 33.98
- 3| TETRA POND AlgaRem***
Wirkt schnell und gezielt gegen grünes Wasser durch effektive Bekämpfung von Schwebealgen. 500 ml. 45537695 **19.99** Liter 39.98
- 4| SÖLL FrühjahrsAlgenStop***
Zuverlässig gegen die häufigsten Algenarten. 500 ml ausreichend für 10.000 l Wasser. 45442880 **16.99** Liter 33.98



- 5| SÖLL PhosLockAlgenStopp**
Winterfest. Zum Abbau von Sedimentschlamm, Fixieren von Phosphaten und Metallen sowie zur Verminderung des Algenwachstums. 500 g, ausreichend für ca. 10.000 l. 340995 **29.99** kg 59.98
- 6| SÖLL Fadenalgen Vernichter***
Beseitigt schnell und effektiv Fadenalgen. 250 g, ausreichend für 8.000 l Wasser. 164334 **15.99** 100 g 6.40
- 7| SÖLL AlgoSol***
Entfernt Schweb- und Blaualgen, beugt erneutem Befall vor. 500 ml, ausreichend für 10.000 l Wasser. Inkl. pH-Schnelltest. 208747 **16.99** Liter 33.98



- 8| SÖLL AlgoSol forte***
Soforthilfe bei hartnäckigem Algenbefall, wirkt gegen alle Algenarten, reduziert die Neubildung. 500 ml, ausreichend für 10.000 l Wasser. Inkl. pH-Schnelltest. 652426 **18.99** Liter 37.98
- 9| SÖLL TeichFit**
Schafft optimale Bedingungen für das Leben im Gartenteich. Entfernt Schwermetalle, macht Leitungs-, Brunnen- oder Regenwasser nutzbar und führt Mineralien zu. Stabilisiert das natürliche Gleichgewicht. 500 g. 652427 **23.99** kg 47.90

*Biozidprodukte vorsichtig verwenden. Vor Gebrauch stets Etikett und Produktinformationen lesen.



- 10| GARTENKRONEN Teichsticks**
Schwimmfähige Vollnahrung für Zierfische im Kalt- und Warmwasserbereich, Premiumqualität mit hochwertigen tierischen Proteinen.
1 l. 45826457 **2.99**
4 l. (Ohne Abb.) 45826461 **4.99** Liter 1.25
7 l. (Ohne Abb.) 45826466 **7.99** Liter 1.14
15 l. (Ohne Abb.) 45826471 **9.99** Liter 0.67

- 11| GARTENKRONEN Color Sticks**
Schwimmfähige Vollnahrung für Zierfische im Kalt- und Warmwasserbereich, Premiumqualität mit hochwertigen tierischen Proteinen und Carotinoide zur Farbverstärkung.
4 l. 45826480 **5.99** Liter 1.50
7 l. (Ohne Abb.) 45826486 **8.99** Liter 1.28



- 12| GARTENKRONEN Teichflocken**
Schwimmfähiges, nicht trübendes Alleinfuttermittel für Zierfische.
1 l. 45826509 **3.49**
4 l. 45826514 **7.99** Liter 2.-

- 13| GARTENKRONEN Teich Multi Mix**
Schwimmfähiges, ausgewogenes Alleinfuttermittel aus Flocken, Sticks und Garnelen für Zierfische.
1 l. 45826489 **3.49**
4 l. 45826495 **5.99** Liter 1.50

- 14| GARTENKRONEN Gammarus**
Snack für Gartenteichfische. 1 l. 45826519 **6.99**

- 15| GARTENKRONEN Seidenraupenpuppen**
Snack für viele Gartenteichfische, 1 l. 45826524 **6.99**

- 16| GARTENKRONEN Koifischfutter**
Schwimmfähiges Alleinfuttermittel für Kois, enthält Carotinoide zur Farbverstärkung. 4 l. 45826504 **8.99** kg 2.25



- 17| TETRA POND Teich-Fischfutter**
Futter-Sticks. Hauptfutter für alle Teichfische, schwimmfähig, für eine biologisch ausgewogene Ernährung.
7 l. 986468 **11.99** Liter 1.71

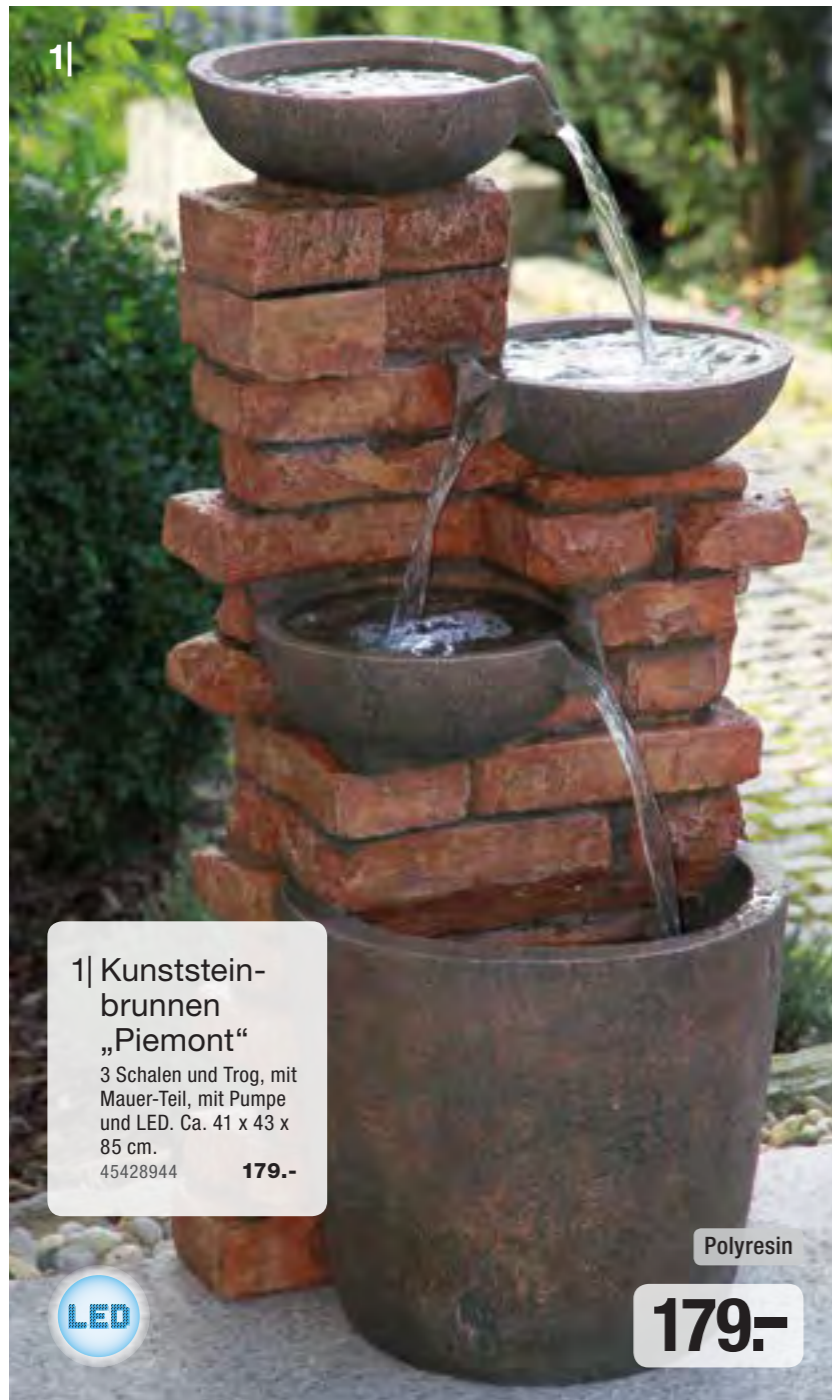

2| Dekobrunnen „Iller“
Polyresin, inkl. Pumpe und LED, ca. 107 x 51 x 47 cm.
45877942 **349.-**

3| Dekobrunnen Zwerge „Lilliput“
Polyresin, inkl. Pumpe und LED. Ca. 44 x 36 x 57 cm.
45896593 **249.-**

4| Dekobrunnen „Max und Klara“
Polyresin, inkl. Pumpe und LED. Ca. 45 x 35 x 68,5 cm.
45654748 **199.-**

5| Dekobrunnen „Brixen“
Polyresin, mit Dach und Eimern, inkl. Pumpe und Anschlussmaterial. Ca. 38 x 33 x 66 cm.
45653632 **199.-**



6| Quellkugel-Set Terrazzo
Terrazzo, schwarz, 3 Kugeln, ca. 16/23/30 cm Ø. Komplettsset inkl. PE-Becken, Deckel, Pumpe, LEDs und Anschlussmaterial. 45125564 **129.-**



7| Quellsteinsäulen-Set Borkum
Granit grau, Oberfläche gebrochen, mit PE-Becken, Deckel, Pumpe und LEDs. 3 Säulen, ca. 12 x 12 cm, 15/25/40 cm hoch. 705176 **99.99**



8| Brunnen „Wasserkuppe“
Natürliche Felsenoptik mit Wasserfall, inkl. Pumpe und LED. Ca. 41 x 34 x 60 cm.
45334959 **149.-**



9| Terrazzo-brunnen-Set Mailand
Terrazzo, schwarz, 3 Säulen, ca. 22 x 22 cm, 40 cm hoch, ca. 18 x 18 cm, 25 cm hoch, und ca. 15 x 15 cm, 20 cm hoch. Komplettsset inkl. PE-Becken, Deckel, Pumpe, LEDs und Anschlussmaterial. 45423716 **149.-**



10| Holzfass-Stufenbrunnen „Donau“
Nostalgischer Brunnen mit 2 Etagen und Hand-schwengelpumpe, Holzoptik. Inkl. Pumpe. Ca. 60 Ø, 96 cm hoch. 45334960 **159.-**



11| Keramik-brunnen-Vase „Pamplona“
Inkl. Pumpe und LED. Ca. 40,5 x 40,5 x 73,5 cm.
45896594 **249.-**



**Kunststeinbrunnen
„Sternzeichen“**
Polyresin, inkl. Pumpe und LED.
Verschiedene Ausführungen.
Je **249,-**

- | | |
|---------------|----------|
| 1. Zwilling | 45896601 |
| 2. Steinbock | 45896626 |
| 3. Wassermann | 45896630 |
| 4. Fische | 45896588 |
| 5. Widder | 45896600 |
| 6. Stier | 45896589 |
| 7. Krebs | 45896590 |
| 8. Löwe | 45896591 |
| 9. Jungfrau | 45896592 |
| 10. Waage | 45896611 |
| 11. Skorpion | 45896615 |
| 12. Schütze | 45896576 |

1| Wandtank Slim
 Inkl. Kunststoff-Auslaufhahn Aqua-Quick und Windsicherungs-Set.
Größe 300 l.
 Sandbeige 733327 **129.-**
 Grün 733429 **129.-**
Größe 650 l.
 Sandbeige (Ohne Abb.) 736657 **229.-**
 Grün (Ohne Abb.) 725365 **239.-**

Ab 129.-

2| Wandtank Slim Stone-Dekor
 Regenspeicher in Steinoptik zur Aufstellung an der Hauswand. UV-stabil und witterungsbeständig. Inkl. Kunststoff-Auslaufhahn Aqua-Quick und Windsicherung. 300 l.
 Graphitegrey 45136072 **Je 139.-**
 Sandbeige 45233188

2| Wandtank Slim Stone-Dekor
 Regenspeicher in Steinoptik zur Aufstellung an der Hauswand. UV-stabil und witterungsbeständig. Inkl. Kunststoff-Auslaufhahn Aqua-Quick und Windsicherung. 300 l.
 Graphitegrey 45136072 **Je 139.-**
 Sandbeige 45233188

3| Vino Regenfass
 Regenwasserbehälter mit Holzstruktur. Kunststoff, dunkelbraun, UV-stabil und witterungsbeständig. Inkl. Deckel mit integrierter Kindersicherung, Kunststoff-Auslaufhahn Aqua-Quick und Zulaufdichtung.
 250 l, max. 65 cm Ø, 93 cm hoch. 45136159 **139.-**
 400 l, max. 78 cm Ø, 105 cm hoch. (Ohne Abb.) 45334936 **219.-**

3| Vino Regenfass
 Regenwasserbehälter mit Holzstruktur. Kunststoff, dunkelbraun, UV-stabil und witterungsbeständig. Inkl. Deckel mit integrierter Kindersicherung, Kunststoff-Auslaufhahn Aqua-Quick und Zulaufdichtung.
 250 l, max. 65 cm Ø, 93 cm hoch. 45136159 **139.-**
 400 l, max. 78 cm Ø, 105 cm hoch. (Ohne Abb.) 45334936 **219.-**

4| Regenspeicher Vaso 2 in 1
 Mit integrierter Pflanzschale, ca. 20 cm tief, für eine individuelle Gestaltung. UV-stabil und witterungsbeständig. Inkl. Windsicherung und Kunststoff-Auslaufhahn Aqua-Quick. Graphite grey, max. 58 cm Ø, 120 cm hoch, ca. 220 l. 45434336 **139.-**

4| Regenspeicher Vaso 2 in 1
 Mit integrierter Pflanzschale, ca. 20 cm tief, für eine individuelle Gestaltung. UV-stabil und witterungsbeständig. Inkl. Windsicherung und Kunststoff-Auslaufhahn Aqua-Quick. Graphite grey, max. 58 cm Ø, 120 cm hoch, ca. 220 l. 45434336 **139.-**

5| Regentonne rund
 Mit Deckel und Auslaufhahn, ab 210 l.
 496643 **Ab 18.99**
Passender Regentonnen-Unterstand
 421543 **Ab 15.99**

5| Regentonne rund
 Mit Deckel und Auslaufhahn, ab 210 l.
 496643 **Ab 18.99**
Passender Regentonnen-Unterstand
 421543 **Ab 15.99**

6| Regentonne eckig
 Mit Deckel und Auslaufhahn, verschiedene Größen, ab 203 l.
 647580 **Ab 19.99**
Passender Regentonnen-Unterstand
 421543 **Ab 15.99**

6| Regentonne eckig
 Mit Deckel und Auslaufhahn, verschiedene Größen, ab 203 l.
 647580 **Ab 19.99**
Passender Regentonnen-Unterstand
 421543 **Ab 15.99**

7| Regenwassertank Top-Tank
 Für oberirdische Aufstellung im Garten oder im Keller. UV-stabil und 100 % recycelbar. Beliebig erweiterbar durch angeformte Stützen und Anschlussflächen. Gesamthöhe ca. 156 cm, Breite ca. 118 cm. 1.300 l. 654654 **219.-**

7| Regenwassertank Top-Tank
 Für oberirdische Aufstellung im Garten oder im Keller. UV-stabil und 100 % recycelbar. Beliebig erweiterbar durch angeformte Stützen und Anschlussflächen. Gesamthöhe ca. 156 cm, Breite ca. 118 cm. 1.300 l. 654654 **219.-**

8| Regenwassertank Herkules
 Ober- und unterirdisch sowie als Kellertank verwendbar. Der Tank wird aus zwei Halbschalen in wenigen Minuten montiert. Das Volumen ist beliebig erweiterbar.
 1.600 l. 654632 **329.-**
 3.200 l, inkl. Erweiterungsset. (Ohne Abb.) 370825 **649.-**
 4.800 l, inkl. Erweiterungssets. (Ohne Abb.) 370826 **999.-**

8| Regenwassertank Herkules
 Ober- und unterirdisch sowie als Kellertank verwendbar. Der Tank wird aus zwei Halbschalen in wenigen Minuten montiert. Das Volumen ist beliebig erweiterbar.
 1.600 l. 654632 **329.-**
 3.200 l, inkl. Erweiterungsset. (Ohne Abb.) 370825 **649.-**
 4.800 l, inkl. Erweiterungssets. (Ohne Abb.) 370826 **999.-**

Zubehör

9| **12.99**

10| **15.99**

11| **17.99**

12| **14.99**

9| Regentonnen-Verbindungsset
 Bestehend aus 2 Schlauchstutzen mit Kontermutter und 25 cm Schlauch.
 19 mm, (3/4"), ca. 25 mm Ø. 974653 **12.99**
 32 mm (1 1/4"), ca. 32 mm Ø. (Ohne Abb.) 421553 **15.99**
 19 mm, (3/4"), ca. 25 mm Ø, mit Bohrer. (Ohne Abb.) 421548 **17.99**

10| Auslaufhahn
 19 mm (3/4").
 Messing 782563 **14.99**
 Chrom 193008 **14.99**

11| Regentonnen-Füllautomat
 Kunststoff, grau oder braun, für Fallrohrgrößen 70–100 mm, seitlicher Abgang 25 mm (1"), inkl. Schlauch und Verschraubung.
 Grau. 654581 **15.99**
 Braun. (Ohne Abb.) 421573 **15.99**

12| Regensammler „Speedy“
 Für Fallrohrgrößen 70–100 mm und Dachflächen bis ca. 80 m².
 244150 **39.99**

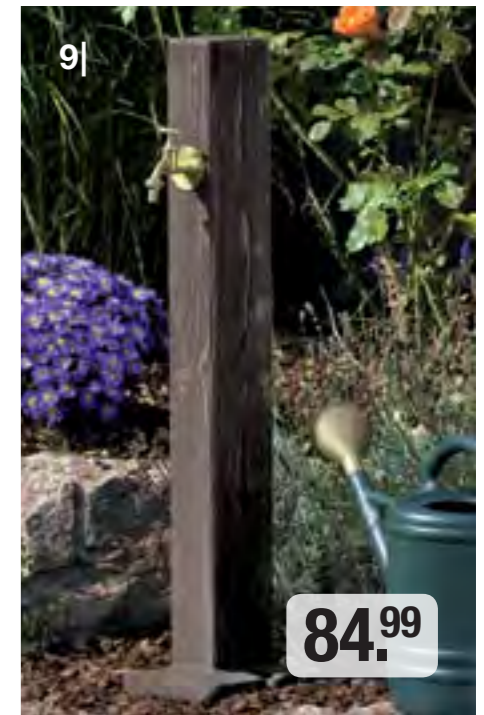

1| Regenspeicher „Multitank“
Zur Aufstellung an der Hauswand, UV- und witterungsbeständig. Ca. B 79 x T 38 x H 105 cm, **ca. 250 l.** (Ohne Auslaufhahn)
Anthrazit mit Riemchen- und Schieferoptik. 45630007 **129.-**
Grau mit Naturstein- und Granitoptik. 45630008 **129.-**

2| Regenspeicher „Arcado“
Kunststoff, Dekor Natursteinsäule, UV- und witterungsbeständig, optional bepflanzbar, mit kindersicherem Deckel. Ca. 60 cm Ø, 105 cm hoch, **ca. 230 l.** (Ohne Auslaufhahn)
Black granit 45032054 **149.-**
Granit 45032318 **149.-**
Sandstein 45032320 **149.-**

3| Regenspeicher „Alana“
Kunststoff, UV- und witterungsbeständig, integrierte Pflanzschale, mit kindersicherem Deckel. Ca. 40–55 cm Ø, 116 cm hoch, **ca. 160 l.** (Ohne Auslaufhahn)
Anthrazit 45630006 **179.-**

7| Wasserzapfstelle „Poller“
Kunststoff, UV- und witterungsbeständig, inkl. Wasserhahn. Ca. B 12 x T 12 x H 90 cm.
Granit 45032866 **69.99**
Black Granit 45630010 **69.99**

8| Wasserzapfstelle „Natura“
Kunststoff, UV- und witterungsbeständig, inkl. Wasserhahn. Ca. B 12 x T 12 x H 98 cm.
Granit 45032718 **84.99**
Black Granit 45032725 **84.99**

9| Wasserzapfstelle „Forest“
Kunststoff, UV- und witterungsbeständig, inkl. Wasserhahn. Ca. B 9 x T 14 x H 100 cm.
Dunkelbraun 45630011 **84.99**

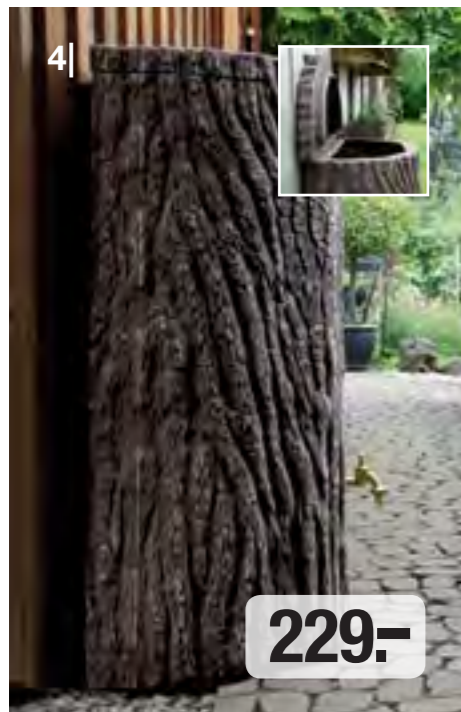

4| Regenspeicher „Evergreen Lite“
Kunststoff, Dekor Eiche, UV- und witterungsbeständig, mit kindersicherem Deckel. Besonders platzsparend durch halbrunde Form. Von Hand bearbeitet. Ca. B 78 x T 48 x H 120 cm, **ca. 300 l.** (Ohne Auslaufhahn) 45630012 **229.-**

5| Regenspeicher „Maurano“
Kunststoff, Dekor Natursteinmauer, UV- und witterungsbeständig, optional bepflanzbar, mit kindersicherem Deckel. Ca. B 80 x T 40 x H 118 cm, **ca. 300 l.** (Ohne Auslaufhahn)
Black granit 45630004 **249.-**
Granit 45630002 **249.-**
Sandstein 45630003 **249.-**

6| Regenspeicher „Evergreen“
Kunststoff, Dekor Eiche, UV- und witterungsbeständig, mit kindersicherem Deckel. Von Hand bearbeitet. Ca. 70–78 cm Ø, 120 cm hoch, **ca. 475 l.** (Ohne Auslaufhahn) 45630005 **249.-**

10| Regenspeicher „Rainbowl“
Kunststoff, UV- und witterungsbeständig, mit kindersicherem Deckel. Anthrazit, ca. 40–60 cm Ø, 110 cm hoch, **ca. 210 l.** (Ohne Auslaufhahn) 45352683 **149.-**

11| Regenspeicher „Amphore Helena“
Kunststoff, UV- und witterungsbeständig, mit kindersicherem Deckel. Ca. 45–78 cm Ø, 120 cm hoch, **ca. 300 l.** (Ohne Auslaufhahn) Terra antik 45129382 **199.-**

12| Regenwasserbehälter Antik Amphore
UV-stabil und witterungsbeständig. Mit integrierter Pflanzschale. Max. 78 cm Ø, 120 cm hoch, dark granite, **360 l.** (Ohne Pflanzen und Auslaufhahn) 45028291 **329.-**

Der perfekte Do-it-yourself Tank

- Flache Bauweise für wenig Erdaushub und kostengünstigen Einbau
- Leichtes Handling bis in die Baugrube durch geringes Gewicht von nur 80 kg (1.500 l)
- Inkl. Tankdomsystem für den frostsicheren Einbau
- Anschlussfertig durch vormontierte Lippendichtungen



1|



Beliebig erweiterbar durch Steckverbindingssystem

1| FLAT S Flachtank

Inhalt ca. 1.500 l, Domschacht kürzbar von 40–78 cm und drehbar um 360° für variablen Einbau, Tanksystem geschützt gegen Sickerwasser, Tankabdeckung kindersicher und begebar, Material zu 100 % recycelbar. Ca. L 210 x B 132 x H 75 cm. 45524473

699.-

FLAT Komplettpaket Garten-Comfort

- Zapfen Sie Wasser wie Strom aus der Steckdose
- Durch die Tauchpumpe mit integrierter Pumpensteuerung erreichen Sie höchsten Bedienungskomfort (Pumpe schaltet sich automatisch ein und aus)
- Komfortable Wasserentnahme durch Wassersteckdose (vorbereitet für handelsübliche Schlauchkupplung)

2|

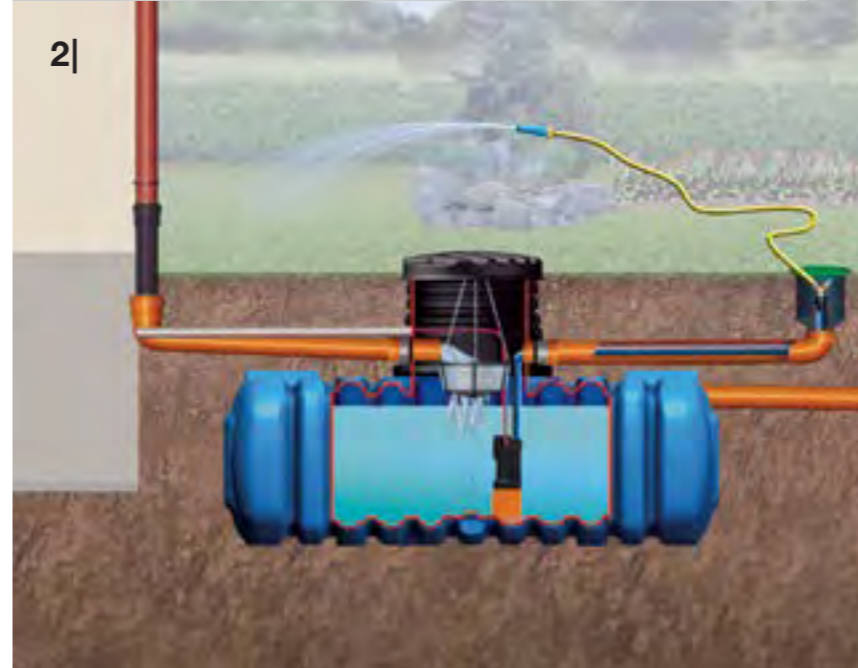

2|



2| FLAT Flachtank-Komplettpaket „Garten-Comfort“

FLAT Tanksystem mit Anschlussbohrung und integrierter Lippendichtung DN 100, Schachtverlängerung mit 2 Anschlussbohrungen und integrierten Lippendichtungen, begehbare Tankabdeckung mit Kindersicherung. Inkl. Filter-Ausbaupaket 1 und Technikpaket „Garten-Comfort“: Tauchdruckpumpe, Wasseranschlussbox, 10 m Druckschlauch, 25 mm (1") und Wassersteckdose.

FLAT S, Inhalt ca. 1.500 l. 45524473 **1299.-**
 FLAT M, Inhalt ca. 3.000 l. 45602995 **1599.-**
 FLAT L, Inhalt ca. 5.000 l. 45602215 **2199.-**

Flexibler Einbau

- Passt nicht, gibt's nicht – Tanksystem flexibel einbaubar
- Beliebige große Speichervolumen können einfach, selbst und kostengünstig eingebaut werden
- Steckverbindingssystem 100.000-fach bewährt
- Installation der Anschlüsse für Zulauf, Überlauf, Filter und Pumpentechnik sind an jedem Tank möglich

Einbauvarianten



Gestern gekauft. Heute eingebaut. Einfach FLAT!



Zubehör

3|



3| FLAT Filter-Ausbaupaket 1

Filterkorb zum Einhängen in den Tankdom. Feinmaschige Filtration, inkl. Traverse. 352372 **84.99**

Promo Erdtank – Der stabile Aktionstank mit großem Speichervolumen

- Höchste Stabilität durch intelligente Tankgeometrie
- Monolithische Bauweise nahtlos aus einem Stück gefertigt
- Inkl. Tankdomsystem für den frostsicheren Einbau
- Anschlussfertig durch vormontierte Lippendichtungen

4|



4| Promo Erdtank

Inhalt ca. 4.000 l, Domschacht kürzbar von 40–78 cm und drehbar um 360° für variablen Einbau, Tanksystem geschützt gegen Sickerwasser, Tankabdeckung inkl. Kindersicherung und begebar, Material zu 100 % recycelbar. Ca. B 166 x H 169 x T 244 cm. 45756312 **749.-**

REWATEC Regenwassernutzung

Die Dauer und Häufigkeit von extremen Trockenperioden nimmt zu. Es liegt also nahe, Regenwasser für die Bewässerung an Hitzetagen in einem Regenwasserspeicher zu sammeln – und kostbares Trinkwasser zu sparen. Pflanzen mögen das weiche, kalkarme Regennass ohnehin besonders gern.

Und der Regenwasserspeicher verschwindet elegant unter der Erde – nur die Abdeckung bleibt sichtbar. Alle Speicher werden in Deutschland gefertigt. Ihre dickwandige Bauart aus 100 % recyclebarem Polyethylen hält sie dauerhaft dicht und druckstabil.



Ab **429.-**

3| Garten- und Hausanlage

Kompletanlage zur Nutzung von Regenwasser für Gartenbewässerung und Haustechnik (WC und Waschmaschine). Komplet-Set bestehend aus: REWATEC Flachspeicher, Domverlängerung und Zwischenstück, PE-Tankabdeckung (begehbar) mit integriertem, doppeltem Wasseranschluss aus Messing, Überlaufsiphon, beruhigtem Tankzulauf, leistungsstarker Tauchdruckpumpe, Erdenbaufilter.

- Ca. 1.500 l. 45445485 **1399.-**
- Ca. 3.000 l. 45446638 **1899.-**
- Ca. 5.000 l. 45445486 **2390.-**
- Ca. 8.000 l. 45445487 **3390.-**
- Ca. 10.000 l. 45445484 **4090.-**



Speicherabdeckung mit doppeltem Wasseranschluss aus Messing (Klick-System)

Ab **1399.-**

Kompletanlage Universal (für Garten und /oder Hausnutzung)

Mit dieser Anlage nutzen Sie Regenwasser für die Gartenbewässerung und optional auch für die Haustechnik (WC und Waschmaschine). Die Komponenten wie Filter, Pumpe und Wasserführung im Tank sind qualitativ so ausgelegt, dass sowohl eine komfortable Gartenbewässerung über die Zapfstelle am Tankdeckel als auch die sichere Versorgung mit sauberem Regenwasser für WC und Waschmaschine ermöglicht wird. Mit dieser Universalanlage kann auch zunächst nur Gartenbewässerung betrieben und später noch WC oder Waschmaschine angeschlossen werden. Eine automatische Trinkwasser-Nachspeisung ist optional als Zubehör erhältlich.



- 1 REWATEC Flachspeicher 1.500–10.000 Liter
- 2 Domverlängerung 200 mm plus Zwischenstück 600 mm
- 3 PE-Speicherabdeckung mit integrierter doppelter Wasserzapfstelle aus Messing (Klick-System), begehbar
- 4 Überlaufsiphon
- 5 Beruhigter Tankzulauf
- 6 Leistungsstarke Tauchdruckpumpe
- 7 Erdenbaufilter



1| Aqua-King Regenwasser-Flachspeicher

800 l, begehbar, inkl. 3 Anschlussdichtungen DN 110; Domöffnung mit Dichtung DN 300 (für Tankdom oder KG-Rohr-Dom bauseits). Ca. 150 cm Ø, ca. 69 cm hoch. (Ohne Abb.) 45252566 **429.-**

Tankdom DN 300, passend für 800-l-Tank, ca. 30 cm Ø, 40 cm hoch. (Ohne Abb.) 45444174 **119.-**

1.500 l bis 10.000 l, PKW-befahrbar, inkl. Überfahrtschacht mit Stahldeckel, 3 Anschlüssen DN 110 für Zulauf, Überlauf und Versorgungsrohr. Ca. 1.500 l. (Ohne Abb.) 45630013 **899.-**
 Ca. 3.000 l. 45630014 **1399.-**
 Ca. 5.000 l. (Ohne Abb.) 45630015 **1899.-**
 Ca. 8.000 l. (Ohne Abb.) 45630016 **2890.-**
 Ca. 10.000 l. (Ohne Abb.) 45630017 **3590.-**

Zwischenstück für Tank 1.500–10.000 l, verlängert den Überfahrtschacht für tiefere Erdverlegung. Ca. 60 cm Ø, 60 cm hoch. (Ohne Abb.) 45445527 **229.-**



199.-

2| Wasserzapsäule „Premium“

Inkl. Wasserhahn, anschlussfertig montiert, Ablage für Gießkanne und Schlauchhalter. Ca. 103 cm hoch, 12 cm Ø. 45652996 **199.-**



IBC-Tank

HDPE-Kunststoff, UV-stabilisiert, geeignet für Regenwasser und sonstige Flüssigkeiten. Kunststoffpalette, Stahlrohrrahmen, standfest, stapelbar, Einfüllöffnung 150 mm, Schiebepumpventil 50 mm.

- 1| Ca. 300 l, ca. B 80 x H 100 x T 60 cm. 46006107 **129.-**
- 2| Ca. 600 l, ca. B 80 x H 101,3 x T 120 cm. 46006306 **179.-**
- 3| Ca. 800 l, ca. B 100 x H 100 x T 120 cm. 46006282 **199.-**
- 4| Ca. 1.000 l, ca. B 100 x H 117,1 x T 120 cm. 46006280 **229.-**



Zubehör für IBC-Tank



- 5| Winkel-Tankverbinder, zum Verbinden von IBC-Tank und Wasserrohr, Ø 32 mm. 46006277 **4.99**
- 6| T-Stück-Tankverbinder, zum Verbinden von IBC-Tank und 2 Wasserrohren, Ø 32 mm. 46006099 **5.99**
- 7| Winkel-Rohrverbinder, zum Verbinden von 2 Wasserrohren, Ø 32 mm. 46006092 **3.99**
- 8| Rohrverbinder, zum Verbinden von 2 Wasserrohren, Ø 32 mm. 46006090 **2.99**
- 9| T-Stück-Rohrverbinder, zum Verbinden von 3 Wasserrohren, Ø 32 mm. 46006098 **3.99**
- 10| Winkel-Kugelhahn, 3/4" Schlauchtülle. 46006095 **12.99**
- 11| Wasserrohr, Material PPR, Ø 32 mm, 1 m lang. 46006094 **4.99**
- 12| IIBC Klapphahn, 62 mm DN 50. 45921626 **26.99**
- 13| IBC Kugelhahn, DN 50, 62 oder 75 mm. 45921630 **29.99**
75 mm. 45921267



14| Mehrzwecksauger WD 3

15| Mehrzwecksauger WD 3 P Workshop Mit umfangreichem Zubehör

16| Mehrzwecksauger WD 5

Saugleistung	1.400 Watt	1.400 Watt	1.800 Watt
Stromverbrauch	1.000 Watt	1.000 Watt	1.100 Watt
Behältervolumen	17 l	17 l	25 l
Länge Saugschlauch	2 m	2 m	2,2 m
Filter	Patronenfilter	Patronenfilter	Entnehmbarer Flachfilter
Ein-/Ausschaltautomatik	-	Ja	-
hbm-Nr.	45254119	45512349	45254479
Preis	64.99	94.99	134.99

Anwendungsberater via App

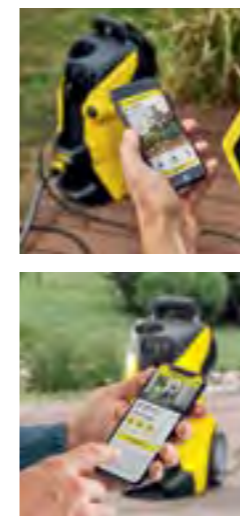

Wassergekühlter Motor



17| Hochdruckreiniger K2 Power Control

18| Hochdruckreiniger K3 Power Control

19| Hochdruckreiniger K4 Power Control

Leistung	1,4 kW	1,6 kW	1,8 kW
Druck	20–110 bar	20–120 bar	20–130 bar
Wassermenge	max. 360 l/h	max. 380 l/h	max. 420 l/h
Schlauch	5-m-Hochdruckschlauch	7-m-Hochdruckschlauch	8-m-Hochdruckschlauch
Ausstattung	Inkl. Vario-Power-Strahlrohr mit Dreckfräser und Teleskopgriff. Kompatibel zur Kärcher Home & Garden-App.	Mit Power Control-Pistole und Vario-Power-Strahlrohr mit Druckstufenanzeige und Dreckfräser. Kompatibel zur Kärcher Home & Garden-App.	Mit Plug „n“ Clean-System, Power Control-Pistole und Vario-Power-Strahlrohr mit Druckstufenanzeige und Dreckfräser. Kompatibel zur Kärcher Home & Garden-App.
hbm-Nr.	46008580	46008575	46008574
Preis	79.99	119.-	199.-

BESTSELLER

Mr.
GARDENER



Inkl. 30-m-Schlauch und
Multifunktionsbrause

59.99

Schlauchwagen-Set

Kreuzgewebeslauch Classic, 30 m,
12,5 mm (1/2"), Systemteile und
Multifunktionsbrause, 1,5-m-Anschluss-
schlauch. Teleskopierbar bis 93 cm.
45423717 **59.99**



Butke Bauzentrum GmbH & Co. KG
Osnabrücker Straße 9
49134 Wallenhorst

Telefon 0 54 07 / 80 32 8 - 0
Telefax 0 54 07 / 80 32 8 - 80

info@butke-bauzentrum.de

Öffnungszeiten
Montag bis Freitag
8.00 bis 20.00 Uhr
Samstag
8.00 bis 18.00 Uhr

Jeden Sonntag Schautag
14.00 bis 17.00 Uhr
(keine Beratung und Verkauf)

Online, persönlich oder telefonisch! So erreichen Sie uns:

